

農林土木工事施工管理基準

令和3年11月

静岡県交通基盤部監修

総目次

農林土木工事施工管理基準	1 ~ 2
出来形管理基準及び規格値	1 ~ 131
品質管理基準及び規格値	1 ~ 79
写真管理基準	1 ~ 58
その他の取扱基準及び参考資料	1 ~ 125
レディーミクストコンクリート取扱基準	4
セメントコンクリート製品取扱基準	40
盛土材料取扱基準	77
RI計器を用いた盛土の締固め管理基準(案)	89
管水路の通水試験	117
杭の打ち止め管理(参考)	120
(参考資料)ロックボルトの引抜試験	123
(参考資料)ダブルナット(アンカーボルト)の施工について	125
小規模工事事務取扱要領	1 ~ 16
施工管理基準に基づく様式一覧表	1 ~ 40

農林土木工事施工管理基準

この農林土木工事施工管理基準（以下、「管理基準」とする。）は、農林土木工事共通仕様書第1編1・1・30「施工管理」に規定する農林土木工事の施工管理及び規格値の基準を定めたものである。

1 目的

この管理基準は、土木工事の施工について、**契約図書**に定められた工期、工事目的物の出来形及び品質規格の確保を図ることを目的とする。

2 適用

この管理基準は、交通基盤部及び経済産業部が発注する農林土木工事について適用する。

ただし、**設計図書**に明示されていない仮設構造物等は除くものとする。また、工事の種類、規模、施工条件等により、この管理基準によりがたい場合、または、基準、規格値が定められていない工種については、監督員と**協議**の上、施工管理を行うものとする。

3 構成

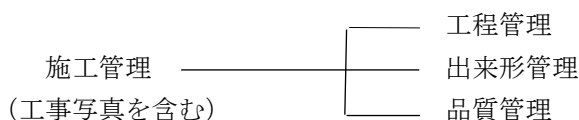

4 管理の実施

- (1) 受注者は、工事施工前に、**施工管理計画**及び**施工管理担当者**を定めなければならない。
- (2) **施工管理担当者**は、当該工事の施工内容を把握し、適切な施工管理を行わなければならない。
- (3) 受注者は、測定（試験）等を工事の施工と並行して、管理の目的が達せられるよう速やかに実施しなければならない。
- (4) 受注者は、測定（試験）等の結果をその都度管理表等に記録し、適切な管理のもとに保管し、監督員の請求に対し速やかに**提示**するとともに、工事完成時に**提出**しなければならない。

5 管理項目及び方法

(1) 工程管理

受注者は、工事内容に応じて適切な工程管理（ネットワーク、バーチャート方式など）を行うものとする。ただし、応急処理又は維持工事等の当初工事計画が困難な工事内容については、省略できるものとする。

(2) 出来形管理

受注者は、出来形を出来形管理基準に定める測定項目及び測定基準により実測し、設計値と実測値を対比して記録した出来形管理表及び出来形管理図表を作成し管理するものとする。

なお、測定基準において測定箇所数「〇〇につき1ヶ所」となっている項目については、小数点以下を切り上げた箇所数測定するものとする。

(3) 品質管理

- ① 受注者は、品質を品質管理基準に定める試験項目、試験方法及び試験基準により管理するものとする。

この品質管理基準の適用は、下記に掲げる工種(イ)、(ロ)、の条件に該当する工事を除き、試験区分で「必須」となっている試験項目は、全面的に実施するものとする。

また、試験区分で「その他」となっている試験項目は、**特記仕様書**で指定するものを実施するものとする。

(イ) 路盤

維持工事等の小規模なもの(施工面積が300㎡以下のもの)

(ロ) アスファルト舗装

維持工事等の小規模なもの(施工面積が300㎡以下のもの)

- ② 受注者は、セメントコンクリートの適用に当たり、無筋コンクリート構造物のうち重力式橋台、橋脚及び重力式擁壁(高さ2.5mを超えるもの)については、鉄筋コンクリートに準ずるものとする。

6 規格値

受注者は、出来形管理基準及び品質管理基準により測定した各実測(試験・検査・計測)値は、すべて規格値を満足しなければならない。

7 その他

- (1) 受注者は、工事写真を施工管理の手段として、各工事の施工段階及び工事完成後明視できない箇所の施工状況、出来形寸法、品質管理状況、工事中の災害写真等を「写真管理基準」により撮影し、適切な管理のもとに保管し、監督員の請求に対し速やかに**提示**するとともに、工事完成時に**提出**しなければならない。
- (2) TSによる土工の出来形管理をする場合は、「情報化施工技術の使用原則化について」(平成25年3月15日付け国官技第291号、国総公第133号)及び「TSを用いた出来形管理要領(土工編)」(平成24年3月29日付け国官技第347号、国総公第85号)の規定によるものとする。
- (3) 施工箇所が点在する工事については、施工箇所毎に測定(試験)基準を設定するものとする。
なお、これにより難しい場合は、監督員と協議しなければならない。

8 摘用除外

工事内容により、本規格を適用することが不適当な場合は、**特記仕様書**に示し適用除外とする。

出来形管理基準及び規格値

【第1編 共通編】

章、節	条	枝番（工種）	準用する 出来形管理基準	頁
第2章 土工				
第3節 河川土工・治 山土工	2-3-2 掘削工（切土工）			27
	2-3-3 盛土工			27
第4節 道路土工	2-3-4 盛土補強工	補強土（テールアルメ） 壁工法		27
		多数アンカー式補強土 工法		27
		ジオテキスタイルを用 いた補強土工法		27
	2-3-5 法面整形工	盛土部		28
	2-3-6 堤防天端工			28
	2-4-2 掘削工（切土工）			28
	2-4-3 路体盛土工			28
	2-4-4 路床盛土工			28
	2-4-5 法面整形工	盛土部		29
第3章 無筋・鉄筋コンクリート				
第7節 鉄筋	3-7-4 組立て	組立て		29

【第3編 土木工事共通編】

章、節	条	枝番（工種）	準用する 出来形管理基準	頁
第1章 一般施工				
第3節 共通の工種	1-3-4 矢板工	鋼矢板		30
		軽量鋼矢板		30
		コンクリート矢板		30
		広幅鋼矢板		30
		可とう矢板		30
	1-3-5 縁石工	縁石・アスカープ		30
	1-3-6 小型標識工			30
	1-3-7 防止柵工	立入防止柵		30
		転落、横断、防止柵		30
		車止めポスト		30
	1-3-8 路側防護柵工	ガードレール		30
		ガードケーブル		31
	1-3-9 区画線工			31
	1-3-10 道路付属物工	視線誘導標		31
		距離標		31
	1-3-11 コンクリート面塗装工			31
	1-3-12 プレテンション桁製作工 (購入工)	けた橋		32
		スラブ桁		32
	1-3-13 ポストテンション桁製作工	ポストテンション桁製作工		32
		プレキャストセグメント桁製作工（購入工）		33
	1-3-14 プレキャストセグメント主桁組立工			33
	1-3-15PC ホロースラブ製作工			33
	1-3-16PC 箱桁製作工	PC 箱桁製作工		33
		PC 押出し箱桁製作工		34
	1-3-18 伸縮装置工	ゴムジョイント		34
		鋼製フィンガージョイント		34
		埋設型ジョイント		35
				35
	1-3-19 多自然型護岸工	石張り、巨石積み		35
		かごマット		35
				35
	1-3-20 プレキャストカルバート工	プレキャストボックス工		35
		プレキャストパイプ工		35
	1-3-21 側溝工	プレキャストU型側溝工		36
		L型側溝工		36
		自由勾配側溝工		36
		管渠工		36
		場所打水路工		36
		暗渠工		36
				36
	1-3-22 集水樹工	街渠工		37
1-3-23 現場塗装工			37	
第4節 基礎工	1-4-1 一般事項	切込砂利		38
		砕石基礎工		38
		割ぐり石基礎工		38
		均しコンクリート		38
	1-4-3 基礎工(護岸)	現場打		38
		プレキャスト		38
	1-4-4 既製杭工	既製コンクリート杭		38
		鋼管杭		38
		H鋼杭		38
		鋼管ソイルセメント杭		39
	1-4-5 場所打杭工			39
1-4-6 深礎工			39	

【第3編 土木工事共通編】

章、節	条	枝番（工種）	準用する 出来形管理基準	頁
第4節 基礎工	1-4-7 オープンケーソン基礎工			40
	1-4-8 ニューマチックケーソン基礎工			40
	1-4-9 鋼管矢板基礎工			40
	1-4-10 木杭工			40
第5節 石・ブロック (張) 積工	1-5-3 コンクリートブロック工	コンクリートブロック積		41
		コンクリートブロック張り		41
		連節ブロック張り		42
		天端保護ブロック		42
	1-5-4 緑化ブロック工		第3篇 1-5-3	41
1-5-5 石積（張）工		第3篇 1-5-3	41	
第6節 一般舗装工		道路工		43
	1-6-7 アスファルト舗装工 1-6-8 半たわみ性舗装工 1-6-9 排水性舗装工	下層路盤工		44
		上層路盤工 (粒度調整路盤工)		44
		上層路盤工（セメント （石灰）安定処理工		44
		加熱アスファルト安定 処理工		44
		基層工		45
		表層工		45
	1-6-10 透水性舗装工	路盤工		45
		表層工		45
		1-6-11 グースアスファルト舗装工	加熱アスファルト安定 処理工	
	基層工			46
	表層工			46
	1-6-12 コンクリート舗装工	下層路盤工		47
		上層路盤工 (粒度調整路盤工)		47
		セメント（石灰・瀝青） 安定処理工		47
		アスファルト中間層		47
		コンクリート舗装版工		48
		転圧コンクリート版工 (下層路盤工)		48
		転圧コンクリート版工 (粒度調整路盤工)		48
		転圧コンクリート版工 (セメント（石灰・瀝青） 安定処理工)		49
転圧コンクリート版工 (アスファルト中間層)			49	
転圧コンクリート版工			49	
1-6-13 薄層カラー舗装工	下層路盤工		50	
	上層路盤工 (粒度調整路盤工)		50	
	上層路盤工（セメント （石灰）安定処理工		50	
	加熱アスファルト安定 処理工		50	
	基層工		51	

【第3編 土木工事共通編】

章、節	条	枝番（工種）	準用する 出来形管理基準	頁
第6節 一般舗装工	1-6-14 ブロック舗装工	下層路盤工		51
		上層路盤工 (粒度調整路盤工)		51
		上層路盤工（セメント （石灰）安定処理工		51
		加熱アスファルト安定 処理工		52
		基層工		52
	1-6-15 路面切削工			52
第7節 地盤改良工	1-7-2 路床安定処理工			53
	1-7-3 置換工			53
	1-7-4 表層安定処理工	表層安定処理工		54
		サンドマット海上		54
	1-7-5 パイルネット工			54
	1-7-6 サンドマット工			54
	1-7-7 パーチカルドレーン工	サンドドレーン工		55
		ペーパードレーン工		55
		袋詰式サンドドレーン 工		55
	1-7-8 締固め改良工	サンドコンパクション パイル工		55
	1-7-9 固結工	粉末噴射攪拌工		55
高圧噴射攪拌工			55	
スラリー攪拌工			55	
生石灰パイル工			55	
中層混合処理			56	
第10節 仮設工	1-10-5 土留・仮締切工	H鋼杭		57
		鋼矢板		57
		アンカー工		57
		連節ブロック張り工		57
		締切盛土		57
		中詰盛土		58
	1-10-8 連続地中壁工（壁式）			58
	1-10-9 連続地中壁工（柱列式）			58
第11節 軽量盛土工	1-11-2 軽量盛土工		第1篇 2-4-3	28
第12節 工場製作工	1-12-1 一般事項	鍛造費（金属支承工）		59
		鍛造費 （大型ゴム支承工）		60
		仮設材製作工		61
		刃口金物製作工		61
	1-12-3 桁製作工	仮組検査を実施する場合		62
		シミュレーション仮組 検査を実施する場合		62 63
		仮組検査を実施しない 場合		64
	1-12-4 検査路製作工			65
	1-12-5 鋼製伸縮継手製作工			65
	1-12-6 落橋防止装置製作工			65
	1-12-7 橋梁用防護柵製作工			65
	1-12-8 アンカーフレーム製作工			65
	1-12-9 プレビーム用桁製作工			65
	1-12-10 鋼製排水管製作工			66
1-12-11 工場塗装工			66	

【第3編 土木工事共通編】

章、節	条	枝番（工種）	準用する 出来形管理基準	頁
第13節 橋梁架設工	1-13-3 架設工（クレーン架設）	（鋼橋）		67
	1-13-4 架設工 （ケーブルクレーン架設）	（鋼橋）		67
	1-13-5 架設工 （ケーブルエレクション架設）	（鋼橋）		67
	1-13-6 架設工（架設桁架設）	（鋼橋）		67
	1-13-7 架設工（送出し架設）	（鋼橋）		67
	1-13-8 架設工 （トラベラークレーン架設）	（鋼橋）		67
	1-13 架設工（コンクリート橋）			68
	1-13 架設工支保工（固定）			68
	1-13 架設工支保工（移動）			68
	1-13 架設桁架設（片持架設）			68
	1-13 架設桁架設（押出し架設）			68
第14節 法面工（共通）	1-14-2 植生工	種子散布工		68
		張芝工		68
		筋芝工		68
		市松芝工		68
		植生シート工		68
		植生マット工		68
		植生筋工		68
		人工張芝工		68
		植生穴工		68
		植生基材吹付工		68
		客土吹付工		68
	1-14-3 吹付工	コンクリート		69
		モルタル		69
	1-14-4 法枠工	現場打法枠工		69
現場吹付法枠工			69	
プレキャスト法枠工			69	
1-14-6 アンカー工			70	
1-14-7 かご工	じゃかご	第6編 1-5-13	98	
	ふとんかご	第6編 1-5-13	98	
第15節 擁壁工（共通）	1-15-1 一般事項	現場打擁壁工		70
	1-15-2 プレキャスト擁壁工			70
	1-15-3 補強土壁工	補強土（テールアルメ）壁工法		71
		多数アンカー式補強土壁工法		71
		ジオテキスタイルを用いた補強土工法		71
1-15-4 井桁ブロック工			71	
第16節 床版工	1-16-2 床版工			72
第18節 耕地復旧工	1-18-2 水田復旧工		第4編 1-3-1	73
	1-18-3 畑地復旧工		第4編 1-3-1	73
第19節 水路復旧工	1-19-2 土水路工			72

【第4編 農地編】

章、節	条	枝番（工種）	準用する 出来形管理基 準	頁
第1章 ほ場整備工				
第3節 整地工	1-3-1 整地工	ほ場整地工・整地面積		73
		表土扱い		73
		基盤造成・表土整地		73
		畦畔復旧		73
	1-3-4 暗渠排水工	暗渠排水工・吸水渠		74
集水渠・導水渠			74	
第4節 用水路工（開水路）	1-4-2 法面整形工		第1編 2-3-5	28
	1-4-3 植生工		第3編 1-14-2	68
	1-4-4 用水路工		第3編 1-3-21	36
第5節 用水路工（管水路）	1-5-1 管水路工	畑地かんがい施設工 スプリンクラー		74
第6節 排水路工	1-6-2 法面整形工		第1編 2-3-5	28
	1-6-3 植生工		第3編 1-14-2	68
	1-6-4 排水路工		第3編 1-3-21	36
第7節 道路工	1-7-2 盛土工		第1編 2-3-3	28
	1-7-3 路体盛土工		第1編 2-4-3	27
	1-7-4 路床盛土工		第1編 2-4-4	28
	1-7-9 アスファルト舗装工		第3編 1-6-7	44
	1-7-10 コンクリート舗装工		第3編 1-6-12	47
	1-7-11 砂利舗装工			74
第2章 農用地造成工				
第3節 基盤工	2-3-1 暗渠排水工		第4編 1-3-4	74
	2-3-2 造成土工	テラス（階段畑）		75
		改良山成		75
第4節 法面工	2-4-1 植生工		第3編 1-14-2	68
	2-4-2 吹付工		第3編 1-14-3	69
第5節 畑面工	2-5-1 畑面工	畑面工（造成面積）		74
		耕起深耕		75
		土壌改良		75
	2-5-3 畑面暗渠排水工		第3編 1-3-4	74
第6節 道路工	2-6 道路工	耕作道		75
	2-6-2 盛土工		第1編 2-3-3	27
	2-6-3 路体盛土工		第1編 2-4-3	28
	2-6-4 路床盛土工		第1編 2-4-4	28
	2-6-7 アスファルト舗装工		第3編 1-6-7	44
	2-6-8 コンクリート舗装工		第3編 1-6-12	47
	2-6-9 砂利舗装工		第4編 1-7-11	74
第7節 排水路工	2-7-1 排水路工		第3編 1-3-21	36
第3章 水路工				
第3節 土工	3-3-2 盛土工		第1編 2-3-3	27
	3-3-3 法面整形工		第1編 2-3-5	28
第5節 基礎工	3-5-1 既製杭工		第3編 1-4-4	38
第6節 開渠工	3-6-2 現場打ち開渠工	現場打水路	第3編 1-3-21	36
		現場打水路 組立水路		76
	3-6-3 プレキャスト開渠工	小型水路 （U字側溝、フリューム等）	第3編 1-3-21	36
		大型フリューム、L形水路		76
	その他	コンクリート法覆工 アスファルト法覆工		77
		ブロック積水路 鉄筋コンクリート柵渠		77

【第4編 農地編】

章、節	条	枝番（工種）	準用する 出来形管理基 準	頁	
第6節 開渠工	その他	ライニング水路 連節ブロック コンクリートマット		77	
第10節 水路付帯工	3-10-2 安全施設	ネットフェンス等	第3編 1-3-7	30	
第11節 擁壁工	3-11-2 現場打擁壁工		第3編 1-15-1	70	
	3-11-3 プレキャスト擁壁工		第3編 1-15-2	70	
	3-11-4 石積工		第3編 1-5-5	42	
	3-11-5 コンクリートブロッ ク工		第3編 1-5-3	41	
	第12節 法面工	3-12-1 植生工		第3編 1-14-2	68
	3-12-2 吹付工		第3編 1-14-3	69	
第13節 耕地復旧工	3-13-1 水田復旧工		第3編 1-18-2	73	
	3-13-2 畑地復旧工		第3編 1-18-3	73	
第14節 道路復旧工	3-14-2 路体盛土工		第1編 2-4-3	28	
	3-14-3 路床盛土工		第1編 2-4-4	28	
	3-14-5 アスファルト舗装工		第3編 1-6-7	44	
	3-14-6 コンクリート舗装工		第3編 1-6-12	47	
	3-14-7 砂利舗装工		第4編 2-6-9	76	
	3-14-8 道路用側溝工		第3編 1-3-21	36	
	3-14-9 安全施設工	ガードレール等	第3編 1-3-8	31	
	3-14-10 区画線工		第3編 1-3-9	31	
	3-14-11 縁石工		第3編 1-3-5	30	
	第4章 管水路工				
	第3節 土工	4-3-3 盛土工		第1編 2-3-3	27
4-3-4 法面整形工			第1編 2-3-5	28	
第5節 管体基礎工	4-5-1 砂基礎工			78	
	4-5-2 砕石基礎工			78	
	4-5-3 コンクリート基礎工			78	
第6節 管体工		硬質ポリ塩化ビニル管		78	
		強化プラスチック複合管		78	
		ダクタイル鋳鉄管		78	
		遠心力鉄筋コンクリート管		78	
第5章 頭首工					
第3節 土工	5-3-2 盛土工		第1編 2-3-3	27	
	5-3-3 法面整形工		第1編 2-3-5	28	
第4節 可動堰本體工	5-4-2 既製杭工		第3編 1-4-4	38	
	5-4-3 場所打杭工		第3編 1-4-5	39	
	5-4-4 オープンケーソン基礎工		第3編 1-4-7	40	
	5-4-5 ニューマチックケーソ ン基礎工		第3編 1-4-8	40	
	5-4-6 止水矢板工		第3編 1-3-4	30	
第5節 固定堰本體工	5-5-2 既製杭工		第3編 1-4-4	38	
	5-5-3 場所打杭工		第3編 1-4-5	39	
	5-5-4 オープンケーソン基礎工		第3編 1-4-7	40	
	5-5-5 ニューマチックケーソ ン基礎工		第3編 1-4-8	40	
	5-5-6 止水矢板工		第3編 1-3-4	30	
第6節 護床工	5-6-2 根固めブロック工	十字ブロック	第6編 1-7-3	99	
		カーテンブロック	第6編 1-7-3	99	
		異形ブロック	第6編 1-7-3	99	
	5-6-4 沈床工	そだ沈床	第6編 1-7-5	99	
		木工沈床	第6編 1-7-5	99	
		改良沈床	第6編 1-7-5	99	

【第4編 農地編】

章、節	条	枝番（工種）	準用する 出来形管理基 準	頁
第6節 護床工	5-6-5 捨石工		第6編 1-7-6	99
	5-6-6 かご工		第6編 1-5-13	98
第9節 管理橋上部工	5-9-2 プレテンション桁製作 工（購入工）	けた橋	第3編 1-3-12	32
		スラブ橋	第3編 1-3-12	32
	5-9-3 ポストテンション桁製 作工		第3編 1-3-13	32
	5-9-4 プレキャストブロック 桁購入工		第3編 1-3-13	33
	5-9-5 プレキャストブロック 桁組立工		第3編 1-3-14	33
	5-9-6 PCホロースラブ製作工		第3編 1-3-15	33
	5-9-7 PC箱桁製作工		第3編 1-3-16	33
	5-9-8 架設工（クレーン架設）		第3編 1-13-3	67
	5-9-9 架設工（架設桁架設）		第3編 1-13-6	67
	5-9-10 架設支保工（固定）		第3編 1-13	68
	5-9-11 床版・横組工		第3編 1-16-2	72
	5-9-12 支承工		第8編 4-4-10	117
第6章 機場下部工				
第3節 土工	6-3-2 盛土工		第1編 2-3-3	27
	6-3-3 法面整形工		第1編 2-3-5	28
第4節 機場本体工	6-4-2 既製杭工		第3編 1-4-4	38
	6-4-3 場所打杭工		第3編 1-4-5	39
	6-4-4 矢板工		第3編 1-3-4	30
	6-4-5 本体工		第6編 5-3-6	103
	6-4-6 燃料貯油槽工		第6編 5-3-7	103
第5節 遊水地工	6-5-2 既製杭工		第3編 1-4-4	39
	6-5-3 場所打杭工		第3編 1-4-5	39
	6-5-4 矢板工		第3編 1-3-4	30
	6-5-5 側壁工		第3編 1-15-1	71
	6-5-6 コンクリート床版工		第6編 5-4-7	103
	6-5-7 現場打ち水路工		第3編 1-3-21	36
第8章 ため池改修工				
第3節 堤体工	8-3-4 盛土工	堤体工		79
第5節 洪水吐工	8-5-1 洪水吐工		第4編 3-6-2	76
第6節 取水施設工	8-6-1 取水施設工-	樋管工		79
		水路トンネル		80

【第5編 治山編】

章、節	条	枝番（工種）	準用する 出来形管理基 準	頁
第1章 溪間工				
第3節 コンクリート治山ダム工	1-3-3 コンクリート治山ダム本體工	コンクリート治山ダム本體工		81
	1-3-4 側壁工	側壁工(コンクリート)		81
	1-3-6 洗掘防止対策	水叩工(コンクリート)		81
第4節 鋼製治山ダム工	1-4-2 工場製作工	鋼製類ダム製作工		82
	1-4-5 鋼製枠ダム本體工	鋼製枠ダム本體工(中詰め型)		83
	1-4-7 鋼製スリットダム本體工	鋼製スリットダム本體工(透過型)		83
	1-4-8 側壁工	側壁工(鋼製)		83
第5節 木製治山ダム工	1-5-3 木製治山ダム工	木製治山ダム工		84
	木製流路工	流路工(木製)		84
第6節 護岸工	1-6-4 コンクリート護岸工	護岸工(コンクリート)		85
第7節 根固工	1-7-3 根固めブロック工	根固めブロック工	第6編 1-7-3	99
	1-7-4 かご工	かご工	第6編 1-5-13	98
	1-7-5 沈床工	沈床工	第6編 1-7-5	99
第8節 水制工	1-8-1 水制工	水制工		85
第9節 流路工	1-9-1 流路工	流路工(コンクリート三面張り)		86
第2章 山腹工				
第4節 のり切工	2-4-1 のり切工	のり切工		86
第5節 土留工	<u>2-5-2 土留工</u>	<u>土留工(コンクリート)</u>		<u>86</u>
	2-5-4 土留工	土留工(石積) 土留工(コンクリートブロック積)		86
	2-5-5 土留工	土留工(丸太積)		87
	2-5-7 土留工	土留工(鋼製枠)		87
	2-5-8 土留工	土留工(鉄線かご)		87
第7節 水路工	2-7-2 水路工	水路工(コンクリート)		88
	2-7-3 水路工	水路工(練張及び空張)		88
	2-7-4 水路工	水路工(コルゲートフリューム)		88
	2-7-5 水路工	水路工(張芝)		88
	2-7-6 水路工	水路工(土のう等緑化二次製品)		88
	2-7-7 水路工	水路工 (鋼製及びコンクリート二次製品)		88
		水路工(木製)		88
第8節 暗きょ工	2-8-4 暗きょ工	暗きょ工(硬質塩ビ管類)		89
第9節 のり枠工	2-9 のり枠工	のり枠工(丸太)		89
		簡易のり枠工		89
第10節 吹付工	2-10-2 特殊吹付工	特殊モルタル吹付工		89
第11節 柵工	2-11-2 柵工	柵工(丸太)		90
	2-11-3 柵工	柵工(ネット類)		90
第12節 筋工	2-12-2 階段切付工	階段切付工		90
	2-12-3、4、5 筋工	石、丸太、その他緑化二次製品		90
第13節 伏工	2-13-2 伏工	伏工(むしろ)		91
	2-13-3 伏工	伏工(緑化二次製品)		91
第16節 落石防護工	2-16-3 落石防護柵工	落石防護柵工	第8編 1-10-5	108
	2-16-4 落石防護網工	落石防護網工	第8編 1-10-4	108
	2-16-5 落石防護土留工	落石防護土留工		91
	2-16-6 固定工	固定工(ロープ伏工)		91
第3章 海岸防災林造成				
第3節 防潮工	3-3-1 防潮堤、防潮護岸工	防潮堤(波返し工)		92
		防潮堤(直立堤)		92
		防潮堤(被覆工)、コンクリート、アスファルト		92
	3-3-2 消波工、消波堤、突堤、根固工	根固工	第6編 1-7-3	99

【第5編 治山編】

章、節	条	枝番（工種）	準用する 出来形管理基 準	頁
第4節 砂丘造成	3-4-1 堆砂工（堆砂垣、丘頂 柵工）			93
	3-4-2 盛土工	盛土工		93
第5節 森林造成	3-5-1 生育基盤盛土工	客土工		93
	3-5-2 防風工	防風工		94
	3-5-4 静砂工（静砂垣）	静砂工（静砂垣）		94
	3-5-5 植栽工	植栽工（大苗木）		94
		植栽工（中・小苗木）		94
植栽工（地被類）			94	
第4章 森林整備				
第3節 森林造成	4-3-4 植栽	植栽		95
第4節 防潮工	4-4-4 本数調整伐、受光伐、 除伐	本数調整伐、受光伐、除伐		95
	4-4-5 枝落とし	枝落とし		95
第5節 歩道整備	4-5-1 歩道作設	歩道作設		95
		階段工（丸太）		95
第5章 保安林管理道				
第1節 適用		木製ブロック積工		96
		木製路面排水工		96

【第6編 河川編】

章、節	条	枝番（工種）	準用する 出来形管理基 準	頁
第1章 築堤・護岸				
第1節 築堤護岸				97
第3節 護岸基礎工	1-3-3 基礎工		第3編 1-4-3	38
	1-3-4 矢板工		第3編 1-3-4	30
第4節 矢板護岸工	1-4-3 笠コンクリート 工		第3編 1-4-3	38
	1-4-4 矢板工		第3編 1-3-4	30
第5節 法覆護岸工	1-5-3コンクリートブロック工	コンクリートブロック	第3編 1-5-3	41
		コンクリート被覆		77
	1-5-4 護岸付属物工			98
	1-5-5 緑化ブロック工		第3編 1-5-4	41
	1-5-6 環境護岸ブロック工		第3編 1-5-3	41
	1-5-7 石積(張)工		第3編 1-5-5	41
	1-5-8 法枠工		第3編 1-14-4	69
	1-5-9 多自然護岸工	巨石張り	第3編 1-3-19	35
		巨石積み	第3編 1-3-19	35
		かごマット	第3編 1-3-19	35
	1-5-10 吹付工		第3編 1-14-3	69
	1-5-11 植生工		第3編 1-14-2	69
	1-5-12 覆土工		第1編 2-3-5	28
	1-5-13 羽口工	じゃかご		98
ふとんかご			98	
かご枠			98	
第6節 擁壁護岸工	1-6-3 場所打擁壁工		第3編 1-15-1	70
	1-6-4 プレキャスト擁壁工		第3編 1-15-2	70
第7節 根固め工	1-7-3 根固めブロック工			99
	1-7-5 沈床工			99
	1-7-6 捨石工			99
	1-7-7 かご工	じゃかご	第6編 1-5-13	98
ふとんかご		第6編 1-5-13	98	
第8節 水制工	1-8-3 沈床工			99
	1-8-4 捨石工		第6編 1-7-6	99
	1-8-5 かご工	じゃかご	第6編 1-5-13	98
		ふとんかご	第6編 1-5-13	98
1-8-8 杭出し水制工	杭出し水制工		98	
第2章 樋門・樋管				
第3節 樋門・樋管本体工	2-3-3 既製杭工		第3編 1-4-4	39
	2-3-4 場所打杭工		第3編 1-4-5	39
	2-3-5 矢板工		第3編 1-3-4	30
	2-3-6 函渠工	本体工		100
		ヒューム管		100
		P C管		100
		コルゲートパイプ		100
		ダクトイル鋳鉄管		100
		P C函渠	第3編 1-3-20	100
	2-3-7 翼壁工			100
2-3-8 水叩工			100	
第4節 護床工	2-4-3 根固めブロック工		第6編 1-7-3	99
	2-4-5 沈床工		第6編 1-7-5	99
	2-4-6 捨石工		第6編 1-7-6	99
	2-4-7 かご工	じゃかご	第6編 1-5-13	98
		ふとんかご	第6編 1-5-13	98

【第6編 河川編】

章、節	条	枝番（工種）	準用する 出来形管理基 準	頁	
第5節 水路工	2-5-3 側溝工		第3編 1-3-21	36	
	2-5-4 集水枡工		第3編 1-3-22	37	
	2-5-5 暗渠工		第3編 1-3-21	36	
	2-5-6 樋門接続暗渠工		第3編 1-3-20	35	
第6節 付属物設置工	2-6-3 防止柵工		第3編 1-3-7	30	
	2-6-7 階段工			101	
第3章 水門					
第3節 工場製作工	3-3-3 桁製作工		第3編 1-12-3	62	
	3-3-4 鋼製伸縮継手製作工		第3編 1-12-5	65	
	3-3-5 落橋防止装置製作工		第3編 1-12-6	65	
	3-3-6 鋼製排水管製作工		第3編 1-12-10	66	
	3-3-7 橋梁用防護柵製作工		第3編 1-12-7	65	
	3-3-9 仮設材製作工		第3編 1-12-1	61	
	3-3-10 工場塗装費		第3編 1-12-11	66	
第4節 水門本体工	3-4-4 既製杭工		第3編 1-4-4	39	
	3-4-5 場所打杭工		第3編 1-4-5	39	
	3-4-6 矢板工（遮水矢板）		第3編 1-3-4	30	
	3-4-7 床版工			101	
	3-4-8 堰柱工			101	
	3-4-9 門柱工			101	
	3-4-10 ゲート操作台工			101	
	3-4-11 胸壁工			101	
	3-4-12 翼壁工		第6編 2-3-7	100	
	3-4-13 水叩工		第6編 2-3-8	100	
	第5節 護床工	3-5-3 根固めブロック工		第6編 1-7-3	99
		3-5-5 沈床工		第6編 1-7-5	99
		3-5-6 捨石工		第6編 1-7-6	99
3-5-7 かご工		じゃかご	第6編 1-5-13	98	
		ふとんかご	第6編 1-5-13	98	
第6節 付属物設置工	3-6-3 防止柵工		第3編 1-3-7	30	
	3-6-8 階段工		第6編 2-6-7	101	
第7節 鋼管理橋上部工	3-7-4 架設工（クレーン架設）		第3編 1-13-3	67	
	3-7-5 架設工（ケーブルクレーン架設）		第3編 1-13-4	67	
	3-7-6 架設工（ケーブルエレクション架設）		第3編 1-13-5	67	
	3-7-7 架設工（架設桁架設）		第3編 1-13-6	67	
	3-7-8 架設工（送出し架設）		第3編 1-13-7	67	
	3-7-9 架設工（トラベラークレーン架設）		第3編 1-13-8	67	
	3-7-10 支承工		第8編 4-4-10	117	
第8節 橋梁現場塗装工	3-8-2 現場塗装工		第3編 1-3-23	37	
第9節 床版工	3-9-2 床版工		第3編 1-16-2	72	
第10節 橋梁付属物工 （鋼管理橋）	3-10-2 伸縮装置工		第3編 1-3-18	34	
	3-10-4 地覆工		第8編 4-7-5	118	
	3-10-5 橋梁用防護柵工		第8編 4-7-6	118	
	3-10-6 橋梁用高欄工		第8編 4-7-7	118	
	3-10-7 検査路工		第8編 4-7-8	118	
第12節 コンクリート管 理橋上部工（P C橋）	3-12-2 プレテンション桁製作工（購入工）		第3編 1-3-12	32	
	3-12-3 ポストテンション桁製作工		第3編 1-3-13	32	
	3-12-4 プレキャストセグメント製作工（購入工）		第3編 1-3-13	33	

【第6編 河川編】

章、節	条	枝番（工種）	準用する 出来形管理基 準	頁	
第12節 コンクリート管 理橋上部工（PC橋）	3-12-5 プレキャストセグメ ント主桁組立工		第3編 1-3-14	33	
	3-12-6 支承工		第8編 4-4-10	117	
	3-12-7 架設工 （クレーン架設）		第3編 1-13-3	68	
	3-12-8 架設工（架設桁架設）		第3編 1-13-6	68	
	3-12-9 床版・横組工		第3編 1-16-2	72	
	3-12-10 落橋防止装置工		第8編 4-7-3	118	
第13節 コンクリート管 理橋上部工（P Cホロースラブ 橋）	3-13-3 支承工		第8編 4-4-10	117	
	3-13-4 落橋防止装置工		第8編 4-7-3	118	
	3-13-5 PCホロースラブ製 作工		第3編 1-3-15	33	
第14節 橋梁付属物工 （コンクリート 管理橋）	3-14-2 伸縮装置工		第3編 1-3-18	34	
	3-14-4 地覆工		第8編 4-7-5	118	
	3-14-5 橋梁用防護柵工		第8編 4-7-6	118	
	3-14-6 橋梁用高欄工		第8編 4-7-7	118	
	3-14-7 検査路工		第8編 4-7-8	118	
第16節 舗装工	3-16-5 アスファルト舗装工		第3編 1-6-7	44	
	3-16-6 半たわみ性舗装工		第3編 1-6-8	44	
	3-16-7 排水性舗装工		第3編 1-6-9	44	
	3-16-8 透水性舗装工		第3編 1-6-10	45	
	3-16-9 グースアスファルト 舗装工		第3編 1-6-11	46	
	3-16-10 コンクリート舗装工		第3編 1-6-12	47	
	3-16-11 薄層カラー舗装工		第3編 1-6-13	50	
	3-16-12 ブロック舗装工		第3編 1-6-14	51	
第4章 堰					
第3節 工場製作工	4-3-3 刃口金物製作工		第3編 1-12-1	61	
	4-3-4 桁製作工		第3編 1-12-3	62	
	4-3-5 検査路製作工		第3編 1-12-4	65	
	4-3-6 鋼製伸縮継手製作工		第3編 1-12-5	65	
	5-3-7 落橋防止装置製作工		第3編 1-12-6	65	
	4-3-8 鋼製排水管製作工		第3編 1-12-10	66	
	4-3-9 プレビーム用桁製作工		第3編 1-12-9	65	
	4-3-10 橋梁用防護柵製作工		第3編 1-12-7	65	
	4-3-12 アンカーフレーム桁 製作工		第3編 1-12-8	65	
	4-3-13 仮設材製作工		第3編 1-12-1	61	
	4-3-14 工場塗装工		第3編 1-12-11	66	
	第4節 可動堰本体工	4-4-3 既製杭工		第3編 1-4-4	39
		4-4-4 場所打杭工		第3編 1-4-5	39
		4-4-5 オープンケーソン基礎工		第3編 1-4-7	40
4-4-6 ニューマチックケーソ ン基礎工			第3編 1-4-8	40	
4-4-7 矢板工			第3編 1-3-4	30	
4-4-8 床版工			第6編 3-4-7	101	
4-4-9 堰柱工			第6編 3-4-8	101	
4-4-10 問柱工			第6編 3-4-9	101	
4-4-11 ゲート操作台工			第6編 3-4-10	101	
4-4-12 水叩工			第6編 2-3-8	100	

【第6編 河川編】

章、節	条	枝番（工種）	準用する 出来形管理基 準	頁
第4節 可動堰本体工	4-4-13 閘門工			101
	4-4-14 土砂吐工			101
	4-4-15 取付擁壁工		第3編 1-15-1	70
第5節 固定堰本体工	4-5-3 既製杭工		第3編 1-4-4	38
	4-5-4 場所打杭工		第3編 1-4-4	39
	4-5-5 オープンケーソン基礎工		第3編 1-4-7	40
	4-5-6 ニューマチックケーソン基礎工		第3編 1-4-8	40
	4-5-7 矢板工		第3編 1-3-4	30
	4-5-8 堰本体工			101
	4-5-9 水叩工			101
	4-5-10 土砂吐工			101
	4-5-11 取付擁壁工		第3編 1-15-1	70
	第6節 魚道工	4-6-3 魚道本体工		
第7節 管理橋下部工	4-7-2 管理橋橋台工			102
第8節 鋼管理橋上部工	4-8-4 架設工（クレーン架設）		第3編 1-13-3	67
	4-8-5 架設工 （ケーブルクレーン架設）		第3編 1-13-4	67
	4-8-6 架設工 （ケーブルエレクション架設）		第3編 1-13-5	67
	4-8-7 架設工（架設桁架設）		第3編 1-13-6	67
	4-8-8 架設工（送出し架設）		第3編 1-13-7	67
	4-8-9 架設工 （トラベラークレーン架設）		第3編 1-13-8	67
	4-8-10 支承工		第8編 4-4-10	117
第9節 橋梁現場塗装工	4-9-2 現場塗装工		第3編 1-3-23	66
第10節 床版工	4-10-2 床版工		第3編 1-16-2	72
第11節 橋梁付属物工 （鋼管理橋）	4-11-2 伸縮装置工		第3編 1-3-18	34
	4-11-4 地覆工		第8編 4-7-5	118
	4-11-5 橋梁用防護柵工		第8編 4-7-6	118
	4-11-6 橋梁用高欄工		第8編 4-7-7	118
	4-11-7 検査路工		第8編 4-7-8	118
第13節 コンクリート管 理橋上部工（PC橋）	4-13-2 プレテンション桁製 作工（購入工）		第3編 1-3-12	32
	4-13-3 ポストテンション桁 製作工		第3編 1-3-13	32
	4-13-4 プレキャストセグメ ント製作工（購入工）		第3編 1-3-13	33
	4-13-5 プレキャストセグメ ント主桁組立工		第3編 1-3-14	33
	4-13-6 支承工		第8編 4-4-10	117
	4-13-7 架設工 （クレーン架設）		第3編 1-13-3	67
	4-13-8 架設工（架設桁架設）		第3編 1-13-6	67
	4-13-9 床版・横組工		第3編 1-16-2	72
	4-13-10 落橋防止装置工		第8編 4-7-3	118
	第14節 コンクリート管 理橋上部工（P Cホロースラブ 橋）	4-14-3 支承工		第8編 4-4-10
4-14-4 落橋防止装置工			第8編 4-7-3	118
4-14-5 PCホロースラブ製 作工			第3編 1-3-15	33
第15節 コンクリート管 理橋上部工（P C箱桁橋）	4-15-3 支承工		第8編 4-4-10	117
	4-15-4 PC箱桁製作工		第3編 1-3-16	33
	4-15-5 落橋防止装置工		第8編 4-7-3	118

【第6編 河川編】

章、節	条	枝番（工種）	準用する 出来形管理基 準	頁	
第16節 橋梁付属物工 (コンクリート管理橋)	4-16-2 伸縮装置工		第3編 1-3-18	34	
	4-16-4 地覆工		第8編 4-7-5	118	
	4-16-5 橋梁用防護柵工		第8編 4-7-6	118	
	4-16-6 橋梁用高欄工		第8編 4-7-7	118	
	4-16-7 検査路工		第8編 4-7-8	118	
第18節 付属物設置工	4-18-3 防止柵工		第3編 1-3-7	30	
	4-18-7 階段工		第6編 2-6-7	101	
第5章 排水機場工					
第3節 機場本体工	5-3-3 既製杭工		第3編 1-4-4	39	
	5-3-4 場所打杭工		第3編 1-4-5	39	
	5-3-5 矢板工		第3編 1-3-4	30	
	5-3-6 本体工			103	
	5-3-7 燃料貯油槽工			103	
第4節 沈砂池工	5-4-3 既製杭工		第3編 1-4-4	39	
	5-4-4 場所打杭工		第3編 1-4-5	39	
	5-4-5 矢板工		第3編 1-3-4	30	
	5-4-6 現場打擁壁工		第3編 1-15-1	70	
	5-4-7 コンクリート床版工			103	
	5-4-8 ブロック床版工		第6編 1-7-3	99	
	5-4-9 現場打水路工		第3編 1-3-21	36	
第5節 吐出水槽工	5-5-3 既製杭工		第3編 1-4-4	39	
	5-5-4 場所打杭工		第3編 1-4-5	39	
	5-5-5 矢板工		第3編 1-3-4	30	
	5-5-6 本体工		第6編 5-3-6	103	
第6章 床止め・床固め					
第3節 床止め工	6-3-4 既製杭工		第3編 1-4-4	39	
	6-3-5 矢板工		第3編 1-3-4	30	
	6-3-6 本体工	床固め本体工			104
		植石張り		第3編 1-5-5	41
		根固めブロック		第6編 1-7-3	99
	6-3-7 取付擁壁工		第3編 1-15-1	70	
	6-3-8 水叩工	水叩工		第6編 2-3-8	100
		石張り		第3編 1-3-19	35
根固めブロック			第6編 1-7-3	99	
第4節 床固め工	6-4-4 本堤工		第6編 6-3-6	104	
	6-4-5 垂直壁工		第6編 6-3-6	104	
	6-4-6 側壁工			104	
	6-4-7 水叩工		第6編 2-3-8	100	
第5節 山留擁壁工	6-5-3 コンクリート擁壁工		第3編 1-15-1	70	
	6-5-4 ブロック積み擁壁工		第3編 1-5-3	41	
	6-5-5 石積み擁壁工		第3編 1-5-5	41	
	6-5-6 山留擁壁基礎工		第3編 1-4-3	38	

【第7編 地すべり編】

章、節	条	枝番（工種）	準用する 出来形管理基 準	頁	
第1章 地すべり防止工					
第3節 法面工	1-3-2 植生工		第3編 1-14-2	68	
	1-3-3 吹付工		第3編 1-14-3	69	
	1-3-4 法枠工		第3編 1-14-4	69	
	1-3-5 かご工	じゃかご		第6編 1-5-13	98
		ふとんかご		第6編 1-5-13	98
	1-3-6 アンカー工（プレキャストコンクリート板）		第3編 1-14-6	70	
	1-3-6 抑止アンカー工		第3編 1-14-6	70	
1-3-6 鉄筋挿入工（ロックボルト工）			106		
第4節 擁壁工	1-4-3 既製杭工		第3編 1-4-4	39	
	1-4-4 現場打擁壁工		第3編 1-15-1	70	
	1-4-5 プレキャスト擁壁工		第3編 1-15-2	70	
	1-4-6 補強土壁工		第3編 1-15-3	71	
	1-4-7 井桁ブロック工		第3編 1-15-4	71	
	1-4-8 落石防護工		第8編 1-10-4、 1-10-5	108	
	1-4-9 土留・仮締切工		第3編 1-10-5	57	
第5節 水路工	1-5-3 承水路・排水路工	現場打U型水路工	第3編 1-3-21	36	
	1-5-4 明暗渠工			105	
	1-5-5 暗渠工		第3編 1-3-21	36	
	1-5-6 現場打水路工		第3編 1-3-21	36	
	1-5-7 集水枡		第3編 1-3-22	37	
第6節 地下水排除工	1-6-4 集排水ボーリング工			106	
	1-6-5 集水井工			106	
第7節 地下水遮断工	1-7-3 場所打擁壁工		第3編 1-15-1	70	
	1-7-4 固結工		第3編 1-7-9	55	
	1-7-5 矢板工		第3編 1-3-4	30	
第8節 抑止杭工	1-8-3 既製杭工		第3編 1-4-4	38	
	1-8-4 場所打杭工		第3編 1-4-5	39	
	1-8-5 シャフト工（深礎工）		第3編 1-4-6	39	
	1-8-6 合成杭			106	

【第8編 道路編】

章、節	条	枝番（工種）	準用する 出来形管理基 準	頁
第I章 道路改良				
第1節 適用		道路工		107
第3節 工場製作工	1-3-2 遮音壁支柱製作工	遮音壁支柱製作工		107
		工場塗装工	第3編 1-12-11	66
第4節 地盤改良工	1-4-2 路床安定処理工		第3編 1-7-2	53
	1-4-3 置換工		第3編 1-7-3	53
	1-4-4 サンドマット工		第3編 1-7-6	54
	1-4-5 パーチカルドレーン工		第3編 1-7-7	55
	1-4-6 締固め改良工		第3編 1-7-8	55
	1-4-7 固結工		第3編 1-7-9	55
第5節 法面工	1-5-2 植生工		第3編 1-14-2	68
	1-5-3 法面吹付工		第3編 1-14-3	69
	1-5-4 法枠工		第3編 1-14-4	69
	1-5-6 アンカー工	アンカー工	第3編 1-14-6	70
	1-5-7 かご工	じゃかご	第6編 1-5-13	98
ふとんかご		第6編 1-5-13	98	
第6節 擁壁工	1-6-3 既製杭工		第3編 1-4-4	39
	1-6-4 現場打杭工		第3編 1-4-5	39
	1-6-5 現場打擁壁工		第3編 1-15-1	70
	1-6-6 プレキャスト擁壁工		第3編 1-15-2	70
	1-6-7 補強土壁工	補強土（テールアルメ）壁工法	第3編 1-15-3	71
		多数アンカー式補強土壁工法	第3編 1-15-3	71
		ジオテキスタイルを用いた補強土壁工法	第3編 1-15-3	71
	1-6-8 井桁ブロック工		第3編 1-15-4	71
第7節 石・ブロック積（張）工	1-7-3 コンクリートブロック工		第3編 1-5-3	41
	1-7-4 石積（張）工		第3編 1-5-5	41
第8節 カルバート工	1-8-4 既製杭工		第3編 1-4-4	39
	1-8-5 現場打杭工		第3編 1-4-5	39
	1-8-6 現場打函渠工			107
	1-8-7 プレキャストカルバート工	プレキャストボックス工 プレキャストパイプ工	第3編 1-3-20	35
第9節 排水構造物（小型水路工）	1-9-3 側溝工	プレキャストU型側溝工、コルゲートフリューム工、L型側溝工、自由勾配側溝工	第3編 1-3-21	36
	1-9-4 管渠工		第3編 1-3-21	36
	1-9-5 集水桝・マンホール工		第3編 1-3-22	37
	1-9-6 地下排水工	地下排水工（暗渠工）	第3編 1-3-21	36
	1-9-7 現場打水路工	現場打U型側溝工	第3編 1-3-21	36
	1-9-8 排水工（小段排水・縦排水）		第3編 1-3-21	36
	第10節 落石雪害防止工	1-10-4 落石防止網工		
1-10-5 落石防護柵工				108
1-10-6 防雪柵工				108
1-10-7 雪崩予防柵工				109
第11節 遮音壁工	1-11-4 遮音壁基礎工			109
	1-11-5 遮音壁本体工			109

【第8編 道路編】

章、節	条	枝番（工種）	準用する 出来形管理基準	頁
第2章 舗装				
第3節 地盤改良工	2-3-2 路床安定処理工		第3編 1-7-2	53
	2-3-3 置換工		第3編 1-7-3	53
第4節 舗装工	2-4-5 アスファルト舗装工		第3編 1-6-7	45
	2-4-6 半たわみ性舗装工		第3編 1-6-8	45
	2-4-7 排水性舗装工		第3編 1-6-9	45
	2-4-8 透水性舗装工		第3編 1-6-10	45
	2-4-9 グースアスファルト舗装工		第3編 1-6-11	46
	2-4-10 コンクリート舗装工		第3編 1-6-12	47
	2-4-11 薄層カラー舗装工		第3編 1-6-13	51
	2-4-12 ブロック舗装工		第3編 1-6-14	51
	2-4 歩道路盤工・取合舗装路盤工・路肩舗装路盤工			110
	2-4 歩道舗装工・取合舗装工・路肩舗装工・表層工			110
第5節 排水構造物工 （路面排水工）	2-5-3 側溝工		第3編 1-3-21	36
	2-5-4 管渠工		第3編 1-3-21	36
	2-5-5 集水柵（街渠柵）・マンホール工		第3編 1-3-22	37
	2-5-6 地下排水工		第3編 1-3-21	36
	2-5-7 場所打水路工		第3編 1-3-21	36
	2-5-8 排水工（小段排水路・縦排水）		第3編 1-3-21	36
	2-5-9 排水性舗装用路肩排水工			111
第6節 縁石工	2-6-3 縁石工		第3編 1-3-5	30
第7節 踏掛版工	2-7-4 踏掛版工	コンクリート工		111
		ラバーシュー		111
		アンカーボルト		111
第8節 防護柵工	2-8-3 路側防護柵工		第3編 1-3-8	30
	2-8-4 防止柵工		第3編 1-3-7	30
	2-8-6 車止めポスト工		第3編 1-3-7	30
第9節 標識工	2-9-3 小型標識		第3編 1-3-6	30
	2-9-4 大型標識	標識基礎工		111
		標識柱工		111
第10節 区画線工	2-10-2 区画線工		第3編 1-3-9	31
第11節 道路附属施設工	2-11-4 道路附属物工	視線誘導標 距離標	第3編 1-3-10	31
第12節 橋梁附属施設工	2-12-2 伸縮装置工		第3編 1-3-18	34
第3章 橋梁下部工				
第3節 工場製作工	3-3-2 刃口金物製作工		第3編 1-12-1	61
	3-3-3 鋼製橋脚製作工			112
	3-3-4 アンカーフレーム製作工		第3編 1-12-8	65
	3-3-5 工場塗装工		第3編 1-12-11	66
第4節 橋台工	3-4-3 既製杭工		第3編 1-4-4	38
	3-4-4 場所打杭工		第3編 1-4-5	39
	3-4-5 深礎工		第3編 1-4-6	39
	3-4-6 オープンケーソン基礎工		第3編 1-4-7	40
	3-4-7 ニューマチックケーソン基礎工		第3編 1-4-8	40
	3-4-8 橋台躯体工			113

【第8編 道路編】

章、節	条	枝番（工種）	準用する 出来形管理基準	頁
第5節 RC橋脚工	3-5-3 既製杭工		第3編 1-4-4	38
	3-5-4 場所打杭工		第3編 1-4-5	39
	3-5-5 深礎工		第3編 1-4-6	39
	3-5-6 オープンケーソン基礎工		第3編 1-4-7	40
	3-5-7 ニューマチックケーソン基礎工		第3編 1-4-8	40
	3-5-8 鋼管矢板基礎工		第3編 1-4-9	40
	3-5-9 橋脚躯体工	張出式		114
		重力式		114
		半重力式		114
		ラーメン式	115	
第6節 鋼製橋脚工	3-6-3 既製杭工		第3編 1-4-4	38
	3-6-4 場所打杭工		第3編 1-4-5	39
	3-6-5 深礎工		第3編 1-4-6	39
	3-6-6 オープンケーソン基礎工		第3編 1-4-7	40
	3-6-7 ニューマチックケーソン基礎工		第3編 1-4-8	40
	3-6-8 鋼管矢板基礎工		第3編 1-4-9	40
	3-6-9 橋脚フーチング工	I型・T型		115
		門型		116
	3-6-10 橋脚架設工	I型・T型		116
		門型		116
	3-6-11 現場継手工	現場継手工		116
	3-6-12 現場塗装工		第3編 1-3-23	37
第7節 護岸基礎工	3-7-3 基礎工		第3編 1-4-3	38
	3-7-4 矢板工		第3編 1-3-4	30
第8節 矢板護岸工	3-8-3 笠コンクリート工		第3編 1-4-3	38
	3-8-4 矢板工		第3編 1-3-4	30
第9節 法覆護岸工	3-9-2 コンクリートブロック工		第3編 1-5-3	41
	3-9-3 護岸付属物工		第6編 1-5-4	98
	3-9-4 緑化ブロック工		第3編 1-5-4	41
	3-9-5 環境護岸ブロック工		第3編 1-5-3	41
	3-9-6 石積（張）工		第3編 1-5-5	41
	3-9-7 法枠工		第3編 1-14-4	69
	3-9-8 多自然護岸工	巨石張り・巨石積み	第3編 1-3-19	35
		かごマット	第3編 1-3-19	35
	3-9-9 吹付工		第3編 1-14-3	69
	3-9-10 植生工		第3編 1-14-2	68
	3-9-11 覆土工		第1編 2-3-5	28
	3-9-12 羽口工	じゃかご	第6編 1-5-13	98
	ふとんかご	第6編 1-5-13	98	
	かご枠	第6編 1-5-13	98	
	連節ブロック張り	第3編 1-5-3	42	
第10節 擁壁護岸工	3-10-3 場所打擁壁工		第3編 1-15-1	70
	3-10-4 プレキャスト擁壁工		第3編 1-15-2	70
第4章 鋼橋上部				
第3節 工場製作工	4-3-3 桁製作工		第3編 1-12-3	62
	4-3-4 検査路製作工		第3編 1-12-4	65
	4-3-5 鋼製伸縮継手製作工		第3編 1-12-5	65
	4-3-6 落橋防止装置製作工		第3編 1-12-6	65

【第8編 道路編】

章、節	条	枝番（工種）	準用する 出来形管理基準	頁
第3節 工場製作工	4-3-7 鋼製排水管製作工		第3編 1-12-10	66
	4-3-8 橋梁用防護柵製作工		第3編 1-12-7	65
	4-3-9 橋梁用高欄製作工			117
	4-3-11 アンカーフレーム製作工		第3編 1-12-8	65
	4-3-12 工場塗装工		第3編 1-12-11	66
第4節 鋼橋架設工	4-4-4 架設工（クレーン架設）		第3編 1-13-3	67
	4-4-5 架設工（ケーブルクレーン架設）		第3編 1-13-4	67
	4-4-6 架設工（ケーブルエレクション架設）		第3編 1-13-5	67
	4-4-7 架設工（架設桁架設）		第3編 1-13-6	67
	4-4-8 架設工（送出し架設）		第3編 1-13-7	67
	4-4-9 架設工（トラベラークレーン架設）		第3編 1-13-8	67
	4-4-10 支承工			117
第5節 橋梁現場塗装工	4-5-3 現場塗装工		第3編 1-3-23	37
第6節 床版工	4-6-2 床版工	床版・横組工	第3編 1-16-2	72
第7節 橋梁付属物工	4-7-2 伸縮装置工		第3編 1-3-18	34
	4-7-3 落橋防止装置工			118
	4-7-5 地覆工			118
	4-7-6 橋梁用防護柵工			118
	4-7-7 橋梁用高欄工			118
4-7-8 検査路工				118
第5章 コンクリート橋上部				
第3節 工場製作工	5-3-2 プレベーム用桁製作工		第3編 1-12-9	65
	5-3-3 橋梁用防護柵製作工		第3編 1-12-7	65
	5-3-4 鋼製伸縮継手製作工		第3編 1-12-5	65
	5-3-5 検査路製作工		第3編 1-12-4	65
	5-3-6 工場塗装工		第3編 1-12-11	66
	第4節 PC橋工	5-4-2 プレテンション桁製作工（購入工）	けた橋	第3編 1-3-12
スラブ橋			第3編 1-3-12	32
5-4-3 ポストテンション桁製作工			第3編 1-3-13	32
5-4-4 プレキャストセグメント製作工（購入工）			第3編 1-3-12	32
5-4-5 プレキャストセグメント主桁組立工			第3編 1-3-14	33
5-4-6 支承工			第8編 4-4-10	117
5-4-7 架設工（クレーン架設）			第3編 1-13-3	67
5-4-8 架設工（架設桁架設）			第3編 1-13-6	67
5-4-9 床版・横組工			第3編 1-16-2	72
5-4-10 落橋防止装置工			第8編 4-7-3	118
第5節 プレベーム桁橋工	5-5-2 プレベーム桁製作工（現場）			118
	5-5-3 支承工		第8編 4-4-10	117
	5-5-4 架設工（クレーン架設）		第3編 1-13-3	67
	5-5-5 架設工（架設桁架設）		第3編 1-13-6	67
	5-5-6 床版・横組工		第3編 1-16-2	72
第6節 PCホローススラブ橋工	5-5-9 落橋防止装置工		第8編 4-7-3	118
	5-6-3 支承工		第8編 4-4-10	117
	5-6-4 PCホローススラブ製作工		第3編 1-3-15	33
	5-6-5 落橋防止装置工		第8編 4-7-3	118

【第8編 道路編】

章、節	条	枝番（工種）	準用する 出来形管理基準	頁
第7節 RCホロースラブ 橋工	5-7-3 支承工		第8編4-4-10	117
	5-7-4RC場所打ホロースラブ製作 工		第3編1-3-15	33
	5-7-5 落橋防止装置工		第8編4-7-3	118
第8節 PC版桁橋工	5-8-2PC版桁製作工		第3編1-3-16	33
第9節 PC箱桁橋工	5-9-3 支承工		第8編4-4-10	117
	5-9-4PC箱桁製作工		第3編1-3-16	33
	5-7-5 落橋防止装置工		第8編4-7-3	118
第10節 PC片持箱桁橋 工	5-10-2PC片持箱桁製作工		第3編1-3-16	33
	5-10-3 支承工		第8編4-4-10	117
	5-10-4 架設工（片持架設）		第3編1-13	67
第11節 PC押し箱桁 橋工	5-11-2PC押し箱桁製作工		第3編1-3-16	33
	5-11-3 架設工（押し架設）		第3編1-13	67
第12節 橋梁付属物工	5-12-2 伸縮装置工		第3編1-3-18	34
	5-12-4 地覆工		第8編4-7-5	118
	5-12-5 橋梁用防護柵工		第8編4-7-6	118
	5-12-6 橋梁用高欄工		第8編4-7-7	118

【第8編 道路編】

章、節	条	枝番（工種）	準用する 出来形管理基準	頁
林道工関係		林道工 土工		119
		路盤工（砂利）		119
		コンクリート路面工		119
		林道擁壁工（現場打擁 壁工）	第3編1-15-1	71
		林道擁壁工 （コンクリートプロ ック積）	第3編1-5-3	41
		林道擁壁工 （プレキャスト擁壁 工）	第3編1-15-2	70
		林道擁壁工（補強土壁 工）	第3編1-15-3	70
		路側防護柵工	第3編1-3-8	31

【第9編 公園編】

章、節	条	枝番（工種）	準用する 出来形管理基準	頁
第1章 基盤整備				
第3節 敷地造成工	1-3-2 表土保全工	表土掘削		120
	1-3-4 掘削工		第1編 2-3-2	27
	1-3-5 盛土工		第1編 2-3-3	27
	1-3-6 路床盛土工		第1編 2-4-4	28
	1-3-7 法面整形工		第1編 2-4-5	29
	1-3-9 路床安定処理工		第3編 1-7-2	53
第4節 公園土工	1-4-2 小規模造成工	小規模掘削	第1編 2-3-2	27
		小規模敷均・締固め	第1編 2-3-3	27
第5節 植栽基盤工	1-5-3 透水層工	開渠排水		120
		暗渠排水		120
	1-5-4 土層改良工	普通耕		120
		深耕		120
		混層耕		120
		心土破碎		120
	1-5-5 土性改良工	土性改良		121
		中和剤施用		121
		除塩		121
		施肥		121
	1-5-6 表土盛土工	盛土（流用表土）		121
		盛土（発生表土）		121
		盛土（採取表土）		121
		盛土（購入表土）		121
	1-5-7 人工地盤工	押さえコンクリート		121
		人工地盤排水層		121
フィルター 防根シート			121	
立排水浸透柵			121	
第6節 法面工	1-6-3 法面ネット工	法面ネット		122
	1-6-4 植生工	1. 種子散布	第3編 1-14-2	68
		2. 客土シート	第3編 1-14-2	68
		3. 植生マット	第3編 1-14-2	68
		4. 公園種子帯	第3編 1-14-2	68
		5. 公園張芝	第3編 1-14-2	68
		6. 公園筋芝	第3編 1-14-2	68
		7. 公園市松芝	第3編 1-14-2	68
		8. 人工張芝	第3編 1-14-2	68
		9. 植生穴	第3編 1-14-2	68
		10. 客土吹付	第3編 1-14-2	68
		11. 植生基材吹付	第3編 1-14-2	68
	1-6-5 法枠工	1. 現場打法枠	第3編 1-14-4	69
		2. 現場吹付法枠	第3編 1-14-4	69
		3. プレキャスト法枠	第3編 1-14-4	69
4. 金属製法枠		第3編 1-14-4	69	
1-6-6 編柵工	編柵		122	
1-6-7 かご工	1. じゃかご	第6編 1-5-13	98	
	2. ふとんかご	第6編 1-5-13	98	
第7節 軽量盛土工	1-7-2 軽量盛土工		第1篇 2-4-3	28

【第9編 公園編】

章、節	条	枝番（工種）	準用する 出来形管理基準	頁	
第8節 擁壁工	1-8-4 場所打擁壁工		第3編 1-15-1	70	
	1-8-5 プレキャスト擁壁工	1. プレキャストL型擁壁	第3編 1-15-2	70	
		2. プレキャスト逆T型擁壁	第3編 1-15-2	70	
		3. 側溝付プレキャスト擁壁	第3編 1-15-2	70	
	1-8-6 補強土壁工		第3編 1-15-3	71	
	1-8-7 コンクリートブロック工		第3編 1-5-3	41	
	1-8-8 石積工	1. 崩れ積			122
		2. 面積	第3編 1-5-5	41	
		3. 玉石積	第3編 1-5-5	41	
		4. 小端積	第3編 1-5-5	41	
		5. こぶだし積	第3編 1-5-5	41	
		6. 切石積	第3編 1-5-5	41	
		7. 間地石積	第3編 1-5-5	41	
		8. 雑割石積	第3編 1-5-5	41	
		9. 雑石積	第3編 1-5-5	41	
		10. 割石積	第3編 1-5-5	41	
		11. 雑割石張	第3編 1-5-5	41	
12. 雑石張		第3編 1-5-5	41		
13. 石積高さ調整				122	
1-8-9 土留め工				122	
第9節 公園カルバート工		1. 現場打カルバート工	第8編 1-8-6	107	
		2. プレキャストカルバート工	第3編 1-3-20	35	
第2章 植栽					
第3節 植栽工	2-3-10 樹木養生工	1. 防風ネット		123	
		2. 養生柵		123	
	2-3-11 樹名板工	埋込型樹名板		123	
	2-3-12 根囲い保護工			123	
第3章 施設整備					
第4節 雨水排水設備工	3-4-6 側溝工	1. L型側溝	第3編 1-3-21	36	
		2. 管（函）渠型側溝	第3編 1-3-21	36	
		3. プレキャストU型側溝	第3編 1-3-21	36	
		4. プレキャスト皿型側溝	第3編 1-3-21	36	
		5. コルゲートフリューム	第3編 1-3-21	36	
		6. 自由勾配側溝	第3編 1-3-21	36	
		7. 特殊円形側溝	第3編 1-3-21	36	
		8. 現場打L型側溝	第3編 1-3-22	37	
		9. 現場打側溝	第3編 1-3-22	37	
		10. 公園素掘側溝	第3編 1-19-2	72	
	3-4-7 管渠工	1. コルゲートパイプ	第3編 1-3-21	36	
	3-4-8 集水樹・マンホール工	1. 街渠樹	第3編 1-3-22	37	
		2. 集水樹	第3編 1-3-22	37	
		3. 浸透樹	第3編 1-3-22	37	
		4. プレキャスト街渠樹	第3編 1-3-22	37	
		5. プレキャスト集水樹	第3編 1-3-22	37	

【第9編 公園編】

章、節	条	枝番（工種）	準用する 出来形管理基準	頁
第4節 雨水排水設備工	3-4-8 集水枡・マンホール工	6.塩化ビニル製枡	第3編 1-3-22	36
		7.マンホール	第3編 1-3-22	36
		8.プレキャストマンホール	第3編 1-3-22	36
		9.公園マンホール	第3編 1-3-22	36
		10.浸透マンホール	第3編 1-3-22	36
		枡高さ調整 マンホール高さ調整		123
	3-4-9 地下排水工	1.透水コンクリート管	第3編 1-3-21	36
		2.化学繊維管	第3編 1-3-21	36
		3.地下排水	第3編 1-3-21	36
	3-4-10 公園水路工	現場打水路	第3編 1-3-21	36
プレキャスト水路		第3編 1-3-21	36	
第5節 汚水排水設備工	3-5-4 管渠工	1.コルゲートパイプ	第3編 1-3-21	36
	3-5-5 汚水枡・マンホール工	1.汚水枡	第3編 1-3-22	37
		2.塩化ビニル製枡	第3編 1-3-22	37
		3.マンホール	第3編 1-3-22	37
4.公園マンホール		第3編 1-3-22	37	
第6節 電気設備工	3-6-3 照明設備工	1.ハンドホール		124
		2.ハンドホール高さ調整		124
		3.引込柱		124
		4.分電盤		124
		5.分電盤高さ調整		124
		6.照明灯基礎		124
	3-6-6 電線管路工	1.電線管		124
		2.電線		124
		3.埋設シート		124
	第7節 園路広場整備工	3-7-5 アスファルト舗装工	1.下層路盤工	第3編 1-6-7
2.上層路盤工			第3編 1-6-7	44
3.基層工			第3編 1-6-7	44
4.表層工			第3編 1-6-7	44
3-7-6 排水性舗装工		1.下層路盤工	第3編 1-6-7	44
		2.上層路盤工	第3編 1-6-7	44
		3.基層工	第3編 1-6-7	44
		4.表層工	第3編 1-6-7	44
3-7-8 アスファルト系舗装工				125
3-7-9 コンクリート系舗装工				125
3-7-10 土系舗装工				125
3-7-11 レンガ・タイル系舗装工				125
3-7-12 木系舗装工				125
3-7-13 樹脂系舗装工				125
3-7-14 石材系舗装工	1.砂利舗装		125	
	2.砕石舗装		125	
	3.平石張舗装		125	
	4.ごろた石張舗装		125	
	5.玉石張舗装		125	
	6.野面平石張舗装		125	
	7.修景割板石張舗装		125	
	8.修景切板石張舗装		125	
	9.割板石張舗装		125	
	10.小舗石張舗装		125	

【第9編 公園編】

章、節	条	枝番（工種）	準用する 出来形管理基準	頁
第7節 園路広場整備工	3-7-14 石系園路工	11. 切板石張舗装		125
		12. 延段		125
	3-7-16 園路縁石工		第3編 1-3-5	30
	3-7-17 区画線工		第3編 1-3-9	31
	3-7-18 階段工	1. コンクリート階段	第6編 2-6-7	101
		2. コンクリートブロック階段	第6編 2-6-7	101
		3. 野面石階段	第6編 2-6-7	101
		4. 割石階段	第6編 2-6-7	101
		5. 切石階段	第6編 2-6-7	101
6. 丸太階段		第6編 2-6-7	101	
7. 擬木階段		第6編 2-6-7	101	
第10節 サービス施設整備工	3-10-3 時計台工			126
	3-10-4 水飲み場工・洗い場工			126
	3-10-5 ベンチ・テーブル工			126
	3-10-6 野外炉工			126
	3-10-8 サイン施設工			126
第11節 管理施設整備工	3-11-6 柵工			127
	3-11-7 車止め工			127
第12節 建築施設組立設置工	3-12-3 四阿工他	四阿基礎		127

【別表】

記号	名 称	頁
ア	管水路（コンクリート二次製品）のジョイント間隔長	128
イ	管水路（ダクタイル鋳鉄管）のジョイント間隔規格値	130
ウ	管水路（強化プラスチック複合管）のジョイント間隔規格値	131

出来形管理基準及び規格値

単位：mm

編	章	節	条	枝番	工 種	測 定 項 目	規 格 値	測 定 基 準	測 定 箇 所	摘 要	
1 共 通 編	2 土 工	3 河 川 ・ 治 山 土 工	2		掘 削 工 (切 土 工)	基 準 高 ∇	± 50	施工延長 40m (測点間隔 25mの場合 は 50m) につき 1ヶ所、延長 40 m (又は 50m) 以下のものは 1 施 工ヶ所につき 2ヶ所。 基準高は掘削部の両端で測定。 ただし、※TS により管理する場合 は、設計図書の測点毎。 基準高は掘削部の両端で測定す る。 1 施工箇所毎			
						法 長 l	$l < 5m$				-200
							$l \geq 5m$				法長の-4%
						幅	W				-100
						勾 配	N				-0.5 分
						延 長	L				-100
			3		盛 土 工	基 準 高 ∇	-50	施工延長 40m (測点間隔 25mの場合 は 50m) につき 1ヶ所、延長 40m (又は 50m) 以下のものは 1 施工箇所につき 2ヶ所。 基準高は各法肩で測定。 ただし、※TS により管理する場合 は、設計図書の測点毎。 基準高は各法肩で測定。 1 施工箇所毎			
						法 長 l	$l < 5m$				-100
							$l \geq 5m$				法長の-2%
						幅	W_1, W_2				-100
						勾 配	N				-0.5 分
			延 長	L	-100						
			4		盛 土 補 強 工 (補強土 (テールアル メ) 壁工法) (多数アンカー式補強 土工法) (ジオテキスタイルを 用いた補強土工法)	基 準 高 ∇	-50	施工延長 40m (測点間隔 25mの場合 は 50m) につき 1ヶ所、延長 40 m (又は 50m) 以下のものは 1 施 工箇所につき 2ヶ所。			
						厚 さ	t				-50
						控 え 長 さ					設計値以上

※施工管理データ (基本設計データ及び出来形計測データ) を搭載したトータルステーション (以下「TS」という。)

「TSを用いた出来形管理要領 (土工編)」 (平成 24 年 3 月 29 日付け国官技第 347 号、国総公第 85 号) を参考とする。

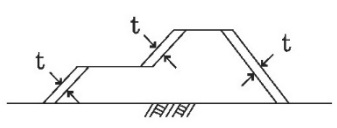
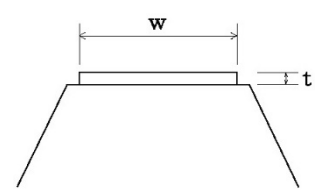
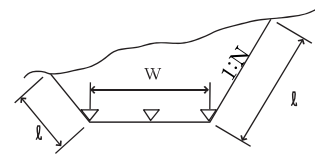
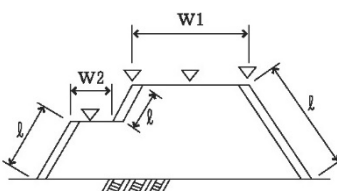
編	章	節	条	枝番	工 種	測 定 項 目	規 格 値	測 定 基 準	測 定 箇 所	摘 要	
1 共 通 編	2 土 工	3 河 川 ・ 治 山 土 工	5		法 面 整 形 工 (盛 土 部)	厚 さ t	※-30	施工延長 40m (測点間隔 25mの場 合は 50m) につき 1ヶ所、延長 40m (又は 50m) 以下のものは 1 施工箇所につき 2ヶ所、法の中央 で測定。 ※土羽打ちのある場合に適用。			
						法 長 ℓ	ℓ < 5m				-100
							ℓ ≥ 5m				法長-2%
			勾 配 N	-0.5 分							
			6		堤 防 天 端 工	厚 さ t	t < 15cm	-25	施工延長 40m (測点間隔 25mの場 合は 50m) につき 1ヶ所、延長 40 m (又は 50m) 以下のものは 1 施 工箇所につき 2ヶ所。 厚さは、施工延長 200mにつき 1 箇所、200m以下は 2箇所、中央で 測定。		
							t ≥ 15cm	-50			
	幅 W	-100									
	4 道 路 土 工	2		掘 削 工 (切 土 工)	基 準 高 ▽	±50	施工延長 40mにつき 1ヶ所、延長 40m以下のものは 1 施工箇所につ き 2ヶ所。 基準高は、道路中心線及び端部で 測定。				
					法 長 ℓ	ℓ < 5m				-200	
						ℓ ≥ 5m	法長の-4%				
					幅 W	-100	ただし、※TSにより管理する場 合は、設計図書の測点毎。 基準高は、道路中心線及び端部で 測定。				
					勾 配 N	-0.5 分					
延 長		-100	1 施工箇所毎								
3 4		路 体 盛 土 工 路 床 盛 土 工	基 準 高 ▽	±50	施工延長 40mにつき 1ヶ所、延長 40m以下のものは 1 施工箇所につ き 2ヶ所。 基準高は、道路中心線及び端部で 測定。						
			法 長 ℓ	ℓ < 5m				-100			
				ℓ ≥ 5m	法長の-2%						
			幅 W ₁ 、W ₂	-100	ただし、※TSにより管理する場 合は、設計図書の測点毎。 基準高は、道路中心線及び端部で 測定。						
			勾 配 N	-0.5 分							
延 長	-100	1 施工箇所毎									

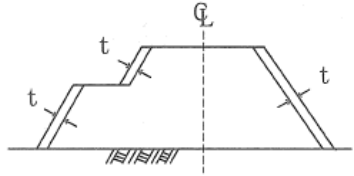
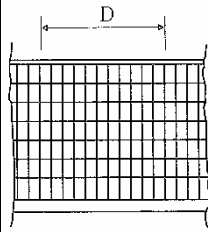
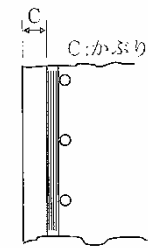
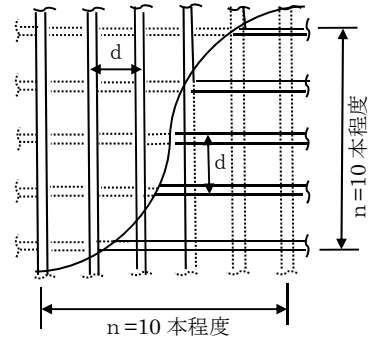
編	章	節	条	枝番	工 種	測 定 項 目	規 格 値	測 定 基 準	測 定 箇 所	摘 要	
1 共 通 編	2 土 工	4 道 路 土 工	5		法 面 整 形 工 (盛 土 部)	厚 さ t	※-30	施工延長 40mにつき1ヶ所、延長 40m以下のは1施工箇所につ き2ヶ所。法の中央で測定。 ※土羽打ちのある場合に適用。			
						法 長 ℓ	ℓ < 5m				-100
							ℓ ≥ 5m				法長の-2%
						勾 配 N	-0.5分				
3 無 筋 ・ 鉄 筋 コ ン ク リ ー ト 工	7 鉄 筋	4	4		組 立 て	平 均 間 隔 d	± φ	d = D / (n - 1) D : n 本間の長さ n : 10 本程度とする φ : 鉄筋径 工事の規模に応じて、1リフト、 1ロット当たりに対して各面で1 ヶ所以上測定する。最小かぶり は、コンクリート標準示方書（設 計編：標準7編2章2.1）参照 ただし、道路橋示方書の適用を受 ける橋については、道路橋示方書 （Ⅲコンクリート橋・コンクリート 部材編 5.2）による。 注1）重要構造物かつ主鉄筋につい て適用する。 注2）橋梁コンクリート床版桁 （PC橋含む）の鉄筋については （注1）第3編1-16-2床版工を適 用する			
						か ぶ り C	± φ かつ 最小かぶり 以上				
											

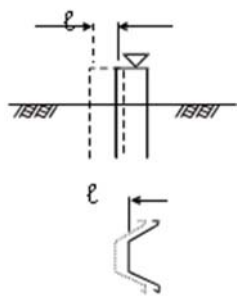
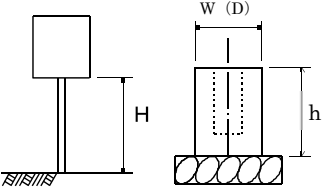
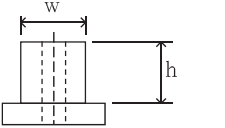
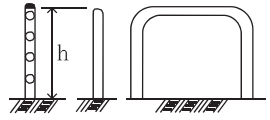
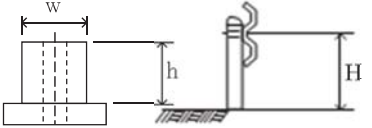

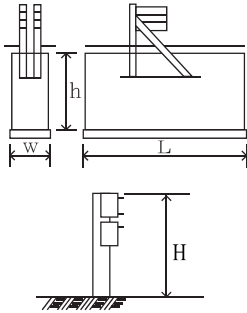
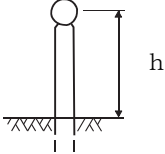
編	章	節	条	枝番	工 種	測 定 項 目	規 格 値	測 定 基 準	測 定 箇 所	摘 要	
3	1	3	4		矢 板 工 〔指定仮設・任意仮 設は除く〕 (鋼 矢 板) (軽量鋼矢板) (コンクリート矢板) (広幅鋼矢板) (可とう矢板)	基 準 高 ∇	±50	基準高は、施工延長 40m (測点間隔 25m の場合は 50m) につき 1ヶ所、 延長 40m (又は 50m) 以下のものは 1 施工箇所につき 2ヶ所。 変位は、施工延長 20m (測点間隔 25m の場合は 25m) につき 1ヶ所、延長 20m (又は 25m) 以下のものは 1 施 工箇所につき 2ヶ所。			
						根 入 長	設計値以上				
						偏 位 l (ずれ)	100				
			5		縁 石 工 (縁石・アスカープ)	延 長 L	-200	1ヶ所 / 1 施工箇所			
			6		小 型 標 識 工	基礎	設 置 高 さ H	設計値以上	1ヶ所 / 1 基		
							幅 w (D)	-30	基礎 1 基毎		
							高 さ h	-30			
							根 入 長	設計値以上			
			7		防 止 柵 工 (立入防止柵) (転落(横断)防止柵) (車止めポスト)	基礎	幅 w	-30	単独基礎 10 基につき 1 基、10 基以下 のものは 2 基測定。測定箇所は 1 基に つき 1ヶ所測定。		
							高 さ h	-30			
						パイプ取付高 H	+30 -20	1ヶ所 / 1 施工箇所			
			8	1	路 側 防 護 柵 工 (ガードレール)	基礎	幅 W	-30	施工延長 40m につき 1ヶ所、40m 以 下のものは 1 施工箇所につき 2ヶ所。		
							高 さ h	-30			
						ビーム取付高 H	+30 -20	1ヶ所 / 1 施工箇所			

編	章	節	条	枝番	工 種	測 定 項 目	規 格 値	測 定 基 準	測 定 箇 所	摘 要	
3	1	3	8	2	路側防護柵工 (ガードケーブル)	基礎	幅 W	-30	1ヶ所/1基礎毎		<p>※ワイヤーロープ式防護柵にも適用する。</p>
							高さ h	-30			
							延長 L	-100			
						ケーブル取付高 H	+30 -20	1ヶ所/1施工箇所			
			9		区画線工	厚さ (溶融式のみ)	設計値以上	各線種毎に、1ヶ所テストピースにより測定。			
						幅 W	設計値以上				
			10		道路付属物工 (視線誘導標) (距離標)	高さ h	±30	1ヶ所/10本 10本以下の場合、2ヶ所測定。			
			11		コンクリート面塗装工	塗料使用量	鋼道路橋防食便覧Ⅱ-82「表Ⅱ.5.5 各塗料の標準使用量と標準膜厚」の標準使用量以上。	塗装系ごとの塗装面積を算出・照査して、各塗料の必要量を求め、塗付作業の開始前に搬入量(充缶数)と、塗付作業終了時に使用量(空缶数)を確認し、各々必要量以上であることを確認する。 1ロットの大きさは500㎡とする。			

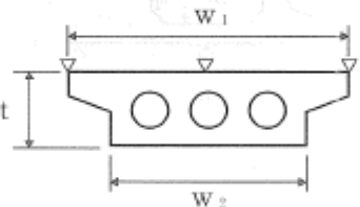
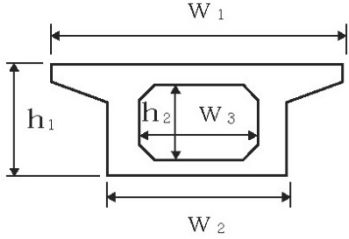
編	章	節	条	枝番	工 種	測 定 項 目	規 格 値	測 定 基 準	測 定 箇 所	摘 要	
3	1	3	12	1	プレテンション桁製作工 (購入工) (けた橋)	桁 長 L (m)	$\pm L/1000$	桁全数について測定。 橋桁のそりは中央の値とする。 なお、JISマーク表示品を使用する場合は、製造工場の発行するJISに基づく試験成績表に替えることができる。			
						断面の外形寸法	± 5				
						橋桁のそり δ_1	± 8				
						横方向の曲がり δ_2	± 10				
			12	2	プレテンション桁製作工 (購入工) (スラブ橋)	桁 長 L (m)	$L \leq 10\text{m}$	± 10	桁全数について測定。 橋桁のそりは中央の値とする。 なお、JISマーク表示品を使用する場合は、製造工場の発行するJISに基づく試験成績表に替えることができる。		
							$L > 10\text{m}$	$\pm L/1000$			
						断面の外形寸法	± 5				
						橋桁のそり δ_1	± 8				
						横方向の曲がり δ_2	± 10				
			13	1	ポストテンション桁製作工	幅 (上) W_1	+10 -5	桁全数について測定。 横方向タワミの測定は、プレストレスング後に測定。 桁断面寸法測定箇所は、両端部、中央部の3ヶ所とする。 なお、JISマーク表示品を使用する場合は、製造工場の発行するJISに基づく試験成績表に替えることができる。 ℓ ：支間長 (m)			
						幅 (下) W_2	± 5				
						高 さ h	+10 -5				
						桁 長 ℓ 支 間 長	$\ell < 15\text{m}$				± 10
							$\ell \geq 15\text{m}$				$\pm (\ell - 5)$ か $\pm 30\text{mm}$ 以内
						横方向最大タワミ	0.8ℓ				

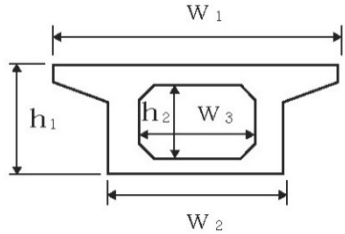
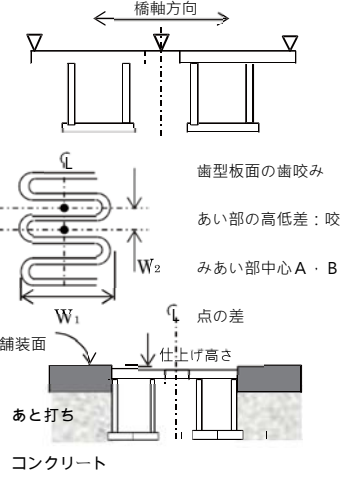
編	章	節	条	枝番	工 種	測 定 項 目	規 格 値	測 定 基 準	測 定 箇 所	摘 要	
3	1	3	13	2	プレキャストセグメント桁製作工 (購入工)	桁 長 ℓ	—	桁全数について測定。桁断面寸法測定箇所は、図面の寸法表示箇所にて測定。			
						断面の外形寸法(mm)	—				
			14		プレキャストセグメント主桁組立工	桁 支 間 長 ℓ	$\ell < 15\text{m}$	± 10	桁全数について測定。横方向タワミの測定は、プレストレスング後に測定。桁断面寸法測定箇所は、両端部、中央部の3ヶ所とする。 ℓ ：支間長 (m)		
							$\ell \geq 15\text{m}$	$\pm (\ell - 5)$ か $\pm 30\text{mm}$ 以内			
						横方向最大タワミ	0.8 ℓ				
			15		P Cホロースラブ製作工	基 準 高 ∇	± 20		桁全数について測定。基準高は、1径間当たり2ヶ所(支点付近)で1箇所当たり両端と中央部の3点、幅及び高さは1径間当たり両端と中央部の3ヶ所。 ※鉄筋の出来形管理基準は第3編1-16-2床版工に準ずる。 ℓ ：桁長 (m)		
						幅 W_1, W_2	$-5 \sim +30$				
						厚 さ t	$-10 \sim +20$				
						桁 長 ℓ	$\ell < 15\text{m}$	± 10			
							$\ell \geq 15\text{m}$	$\pm (\ell - 5)$ か $\pm 30\text{mm}$ 以内			
			16	1	P C 箱 桁 製 作 工	基 準 高 ∇	± 20		桁全数について測定。基準高は、1径間当たり2ヶ所(支点付近)で1箇所当たり両端と中央部の3点、幅及び高さは1径間当たり両端と中央部の3ヶ所。 ※鉄筋の出来形管理基準は第3編1-16-2床版工に準ずる。 ℓ ：桁長 (m)		
						幅 (上) W_1	$-5 \sim +30$				
						幅 (下) W_2	$-5 \sim +30$				
						内 空 幅 W_3	± 5				
						高 さ h_1	$+10$ -5				
						内 空 高 さ h_2	$+10$ -5				
						桁 長 ℓ	$\ell < 15\text{m}$	± 10			
							$\ell \geq 15\text{m}$	$\pm (\ell - 5)$ か $\pm 30\text{mm}$ 以内			

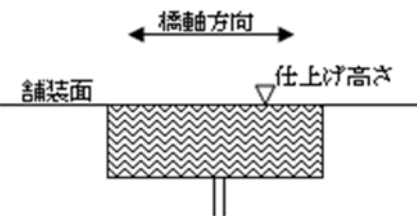
編	章	節	条	枝番	工 種	測 定 項 目	規 格 値	測 定 基 準	測 定 箇 所	摘 要	
3	1	3	16	2	P C 押出し箱桁製作工	幅（上） W_1	-5~+30	桁全数について測定。 横方向タワミの測定は、プレストレスング後に測定。 桁断面寸法測定箇所は、両端部、中央部の3ヶ所とする。 ※鉄筋の出来形管理基準は第3編1-16-2床版工に準ずる。 l ：桁長（m）			
						幅（下） W_2	-5~+30				
						内空幅 W_3	±5				
						高さ h_1	+10 -5				
						内空高さ h_2	+10 -5				
						桁 長 l	$l < 15m$				±10
							$l \geq 15m$				±(l-5) かつ -30mm以内
						18	1				伸縮装置工 (ゴムジョイント)
			表面の凹凸	3							
			仕上げ高さ	舗装面に対し 0~-2							
			18	2	伸縮装置工 (鋼製フィンガージョイント)	高さ	据付け高さ	±3	高さについては車道端部、中央部において橋軸方向各3点計9点。 表面の凹凸は長手方向（橋軸直角方向）に3mの直線定規で測って凹凸が3mm以下 歯咬み合い部は車道端部、中央部の計3点。		
							橋軸方向各点誤差の相対差	3			
							表面の凹凸	3			
							歯型板面の歯交み合い部の高低差	2			
							歯咬み合い部の縦方向間隔 W_1	±2			
							歯咬み合い部の横方向間隔 W_2	±5			
							仕上げ高さ	舗装面に対し 0~-2			

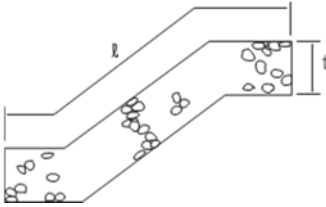
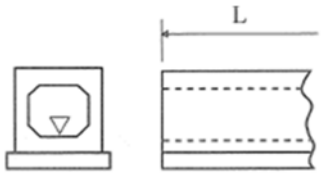
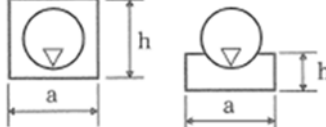
編	章	節	条	枝番	工 種	測 定 項 目	規 格 値	測 定 基 準	測 定 箇 所	摘 要
3	1	3	18	3	伸縮装置工 (埋設型ジョイント)	表面の凹凸	3	高さについては車道端部及び中央部付近の3点 表面の凹凸は長手方向(橋軸直角方向)に3mの直線定規で測って凹凸が3mm以下		
						仕上げ高さ	舗装面に対し 0~+3			
			19	1	多自然型護岸工 (石張り、巨石積み)	基準高▽	±500	施工40m(測点間隔25mの場合は50m)につき1ヶ所、 延長40m(又は50m)以下のものは1施工箇所につき2ヶ所。		
						法長ℓ	-200			
						延長L	-200			
			19	2	多自然型護岸工 (かごマット)	法長ℓ	-100	施工延長40m(測点間隔25mの場合は50m)につき1ヶ所、 延長40m(又は50m)以下のものは1施工箇所につき2ヶ所。		
						厚さt	-0.2t			
						延長L	-200			
			20		プレキャストカルバート工 (プレキャストボックス工) (プレキャストパイプ工)	基準高▽	±30	施工延長40m(測点間隔25mの場合は50m)につき1ヶ所、 延長40m(又は50m)以下のものは1施工箇所につき2ヶ所。 ※印は現場打部分のある場合		
						※幅 a	-50			
						※高さ h	-30			
延長	L<10m	-20				1施工箇所毎				
	L≥10m L<100m	-50								
	L≥100m	-100								

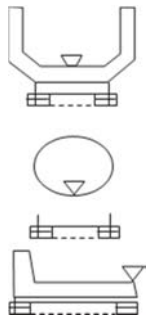
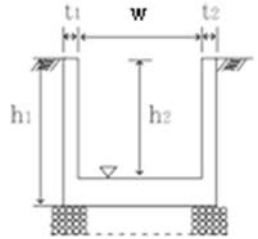
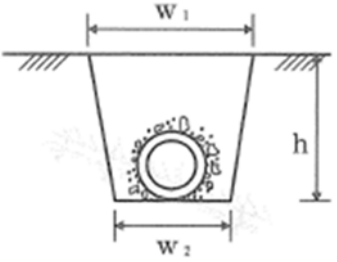
編	章	節	条	枝番	工 種	測 定 項 目	規 格 値	測 定 基 準	測 定 箇 所	摘 要								
3	1	3	21	1	側 溝 工 (プレキャストU型側溝工) (L型側溝工) (自由勾配側溝工) (管渠工)	基 準 高 ▽	±30	施工延長 40m(測点間隔 25m の場合は 50m) につき 1ヶ 所、延長 40m (又は 50m) 以 下のものは 1 施工箇所につ き 2ヶ所。										
											延 長	L < 10m	-20	1 施工箇所毎				
												L ≥ 10m	-50					
												L < 100m	-50					
												L ≥ 100m	-100					
											21	2	側 溝 工 (現場打水路工)	基 準 高 ▽	±30	施工延長 40m(測点間隔 25m の場合は 50m) につき 1ヶ 所、延長 40m (又は 50m) 以 下のものは 1 施工箇所につ き 2ヶ所。 (なお、製品使用の場合は、 製品寸法は、規格証明書等によ る)		
			幅 w	-30														
			高 さ h ₁ , h ₂	-30														
			延 長	L < 10m	-20	1 施工箇所毎												
				L ≥ 10m	-50													
				L < 100m	-50													
				L ≥ 100m	-100													
			21	3	側 溝 工 (暗渠工)	基 準 高 ▽	±30	施工延長 40m(測点間隔 25m の場合は 50m) につき 1ヶ 所、延長 40m (又は 50m) 以 下のものは 1 施工箇所につ き 2ヶ所。										
											幅 W ₁ ・W ₂	-50						
深 さ h	-30																	
延 長	L < 10m	-20									1 施工箇所毎							
	L ≥ 10m	-50																
	L < 100m	-50																
	L ≥ 100m	-100																

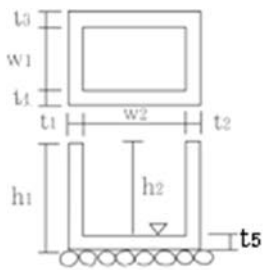
編	章	節	条	枝番	工 種	測 定 項 目	規 格 値	測 定 基 準	測 定 箇 所	摘 要
3	1	3	22		集水樹工 (街渠樹)	基準高▽	±30	1ヶ所毎 ※は、現場打部分のある場合		
						※厚さ $t_1 \sim t_5$	-20			
						※幅 W_1, W_2	-30			
						※高さ h_1, h_2	-30			
			23		現場塗装工	塗膜厚	<p>a. ロットの塗膜厚平均値は目標塗膜厚合計値の90%以上。</p> <p>b. 測定値の最小値は、目標塗膜厚合計値の70%以上。</p> <p>c. 測定値の分布の標準偏差は、目標塗膜厚合計値の20%以下。</p> <p>ただし、測定値の平均値が目標塗膜厚合計値より大きい場合はこの限りではない。</p>	<p>各層塗装終了時に測定。</p> <p>1ロットの大きさは500㎡とする。</p> <p>1ロット当たりの測定数は25点とし、各点の測定は5回行い、その平均値をその点の測定値とする。</p> <p>ただし、1ロットの面積が200㎡に満たない場合は10㎡ごとに1点とする。</p>		

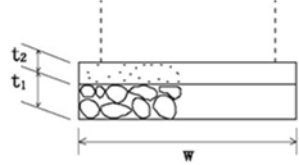
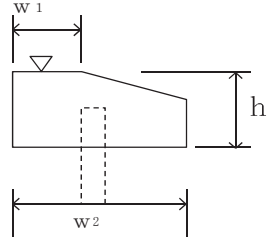
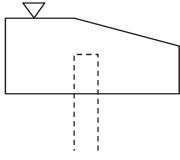
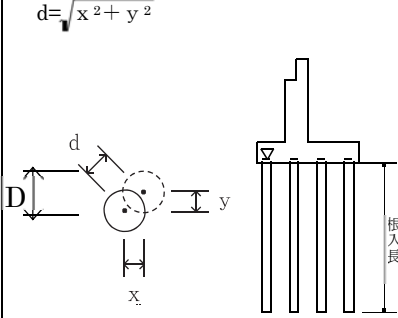
編	章	節	条	枝番	工 種	測 定 項 目	規 格 値	測 定 基 準	測 定 箇 所	摘 要		
3	1	4	1		一 般 事 項 (切 込 砂 利) (砕 石 基 礎 工) (割 ぐ り 石 基 礎 工) (均 し コ ン ク リ ー ト)	幅 w	設計値以上	施工延長 40m (測点間隔 25m の場合は 50m) につき 1ヶ所、延長 40m (又は 50m) 以下のものは 1 施工箇所につき 2 箇所。				
						厚 さ t ₁ 、 t ₂	-30					
						延 長 L	各構造物の規格値による					
						基 準 高 ▽	±30				施工延長 40m (測点間隔 25m の場合は 50m) につき 1ヶ所、延長 40m (又は 50m) 以下のものは 1 施工箇所につき 2ヶ所。	
			幅 w ₁ 、 w ₂	-30								
			高 さ h	-30								
			延 長	L < 10m	-20	1 施工箇所毎						
				L ≥ 10m	-50							
				L < 100m	-50							
				L ≥ 100m	-100							
			3		基 礎 工 (護 岸) (現 場 打)	基 準 高 ▽	±30	施工延長 40m (測点間隔 25m の場合は 50m) につき 1ヶ所。延長 40m (又は 50m) 以下のものは 1 施工箇所につき 2ヶ所。				
											幅 w ₁ 、 w ₂	-30
											高 さ h	-30
											延 長	L < 10m
			L ≥ 10m	-50								
			L ≥ 100m	-100								
4	1	既 製 杭 工 (既 製 コ ン ク リ ー ト 杭) (鋼 管 杭) (H 鋼 杭)	基 準 高 ▽	±50	全数について杭中心で測定。							
			根 入 長	設計値以上								
			偏 心 量 d	D/4 以内かつ 100 以内								
			傾 斜	1/100 以内								

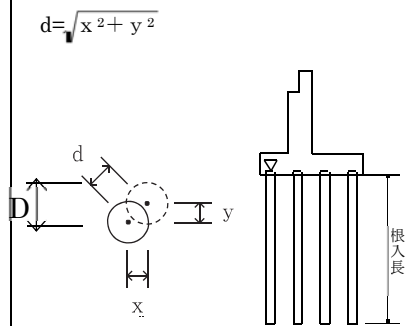
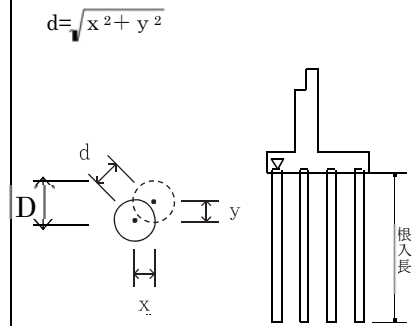
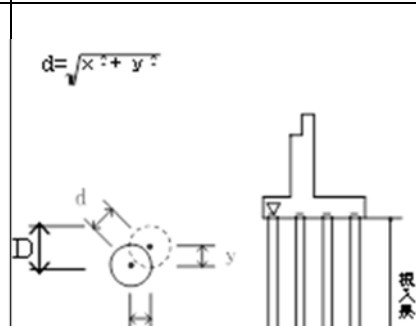
編	章	節	条	枝番	工 種	測 定 項 目	規 格 値	測 定 基 準	測 定 箇 所	摘 要
3	1	4	4	2	既 製 杭 工 (鋼管ソイルセメント杭)	基 準 高 ∇	± 50	全数について杭中心で測定。	$d = \sqrt{x^2 + y^2}$ 	
						根 入 長	設計値以上			
						偏 心 量 d	100 以内			
						傾 斜	1/100 以内			
						杭 径 D	設計値以上			
			5	場 所 打 杭 工	基 準 高 ∇	± 50	全数について杭中心で測定。	$d = \sqrt{x^2 + y^2}$ 		
					根 入 長	設計値以上				
					偏 心 量 d	100 以内				
					傾 斜	1/100 以内				
					杭 径 D	設計径 (公称径) -30 以上				
			6	深 礎 工	基 準 高 ∇	± 50	全数について杭中心で測定。 ※ライナープレートの場合はその内径、補強リングを必要とする場合は補強リングの内径とし、モルタルライニングの場合はモルタル等の土留め構造の内径にて測定	$d = \sqrt{x^2 + y^2}$ 		
					根 入 長	設計値以上				
					偏 心 量 d	150 以内				
					傾 斜	1/50 以内				
					杭 径 D	設計径 (公称径) 以上				

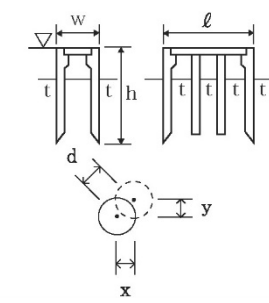
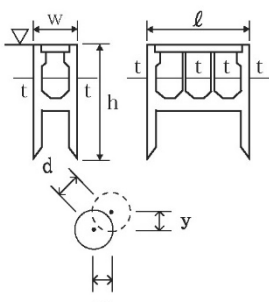
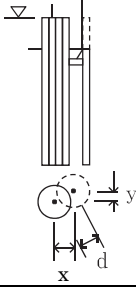
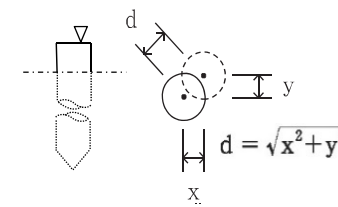
編	章	節	条	枝番	工 種	測 定 項 目	規 格 値	測 定 基 準	測 定 箇 所	摘 要
3	1	4	7		オープンケーソン基礎	基準高 ∇	± 100	長さ、幅、高さ、壁厚、偏心量については各打設ロットごとに測定。	$d = \sqrt{x^2 + y^2}$ 	
						ケーソンの長さ l	-50			
						ケーソンの幅 w	-50			
						ケーソンの高さ h	-100			
						ケーソンの壁幅 t	-20			
						偏 心 量 d	300 以内			
			8		ニューマチックケーソン基礎工	基準高 ∇	± 100	長さ、幅、高さ、壁厚、偏心量については各打設ロットごとに測定。	$d = \sqrt{x^2 + y^2}$ 	
						ケーソンの長さ l	-50			
						ケーソンの幅 w	-50			
						ケーソンの高さ h	-100			
						ケーソンの壁幅 t	-20			
						偏 心 量 d	300 以内			
			9		鋼管矢板基礎工	基準高 ∇	± 100	基準高は、全数を測定。 偏心量は、1基ごとに測定。	$d = \sqrt{x^2 + y^2}$ 	
						根 入 長	設計値以上			
						偏 心 量 d	300 以内			
			10		木杭工	基準高 ∇	+75、-45	重要構造物は全数、それ以外は施工本数 20 本当たり 1 本測定し、20 本未達は 2 本測定する。支持杭については打止り沈下量を全数測定する。 D：杭径		
						偏 心 量 d	225 以内			
						$60 \leq D \leq 210$				

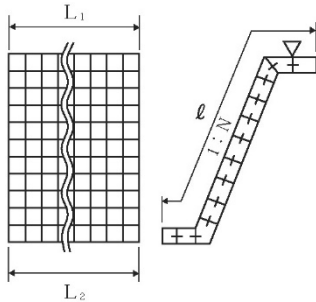
編	章	節	条	枝番	工 種	測 定 項 目	規 格 値	測 定 基 準	測 定 箇 所	摘 要	
3	1	5	3		コンクリート ブロック工 (連節ブロック張り)	基 準 高 ∇	± 50	施工延長 40m (測点間隔 25m の場合 は 50m) につき 1ヶ所。延長 40m (又 は 50m) 以下のものは 1 施工箇所 につき 2ヶ所。			
						法 長 ℓ	-100				
						勾 配 N	-0.5 分				
						延 長 L ₁ 、 L ₂	L < 10m				-20
							L ≥ 10m L < 100m				-50
							L ≥ 100m				-100
						コンクリート ブロック工 (天端保護ブロック)	基 準 高 ∇				± 50
					幅 W		-100				
					延 長		L < 10m	-20			
							L ≥ 10m L < 100m	-50			
L ≥ 100m	-100										

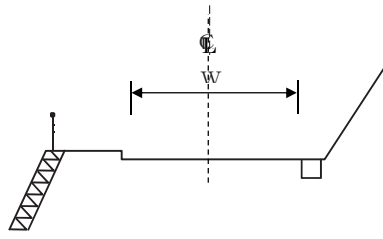
編	章	節	条	枝番	工 種	測 定 項 目	規 格 値	測 定 基 準	測 定 箇 所	摘 要	
3	1	6			道 路 工	幅	W	-25	幅は延長 40m毎に 1ヶ所の割とし測定する。		着前測量を実施し既設構造物（下層路盤の高さ）を確認すること。
						延 長	L < 10m	-20			
							L ≥ 10m L < 100m	-50			
							L ≥ 100m	-100			

編	章	節	条	枝番	工 種	測定項目	規 格 値			測 定 基 準	測 定 箇 所	摘 要
							個々の測定値		測定値の平均 \bar{X}_n			
							中規模以上	小規模以下				
3 土 木 工 事 共 通 編	1 一 般 施 工	6 一 般 舗 装 工	7 8 9	1	アスファルト舗装工 半たわみ性舗装工 排水性舗装工 (下層路盤工)	基準高	±30		$\bar{X}_3 \sim$	±15	基準高、幅は延長40m毎に1ヶ所の割とし、基準高は道路中心線及びその端部で測定。 厚さは2,000㎡までは3個とし、2,000㎡を超える場合は1,000㎡毎に1個加算し、掘起して測定。	※工事規模の考え方(舗装工関係共通) 中規模工事：施工面積2,000㎡以上とする。 小規模工事：施工面積2,000㎡未満とする。 なお、施工面積300㎡未満においては厚さ管理を掘起し及びコアー以外の方法(水系による管理)ができる。
							厚 さ	-45	\bar{X}_3	-6		
									$\bar{X}_4 \sim \bar{X}_6$	-10		
									$\bar{X}_7 \sim$	-15		
				幅	-50		$\bar{X}_3 \sim$	-20				
				2	アスファルト舗装工 半たわみ性舗装工 排水性舗装工 (上層路盤工) 粒度調整路盤工	厚 さ	-25	-30	\bar{X}_3	-5		
									$\bar{X}_4 \sim \bar{X}_6$	-6		
									$\bar{X}_7 \sim$	-8		
			幅			-50		$\bar{X}_3 \sim$	-20	幅は延長40m毎に1ヶ所の割とし、厚さは2,000㎡までは3個とし、2,000㎡を超える場合は、1,000㎡毎に1個加算し、掘起して測定。		
			3	アスファルト舗装工 半たわみ性舗装工 排水性舗装工 (上層路盤工) セメント(石灰)安定 処理工	厚 さ	-25	-30	\bar{X}_3	-5			
								$\bar{X}_4 \sim \bar{X}_6$	-6			
								$\bar{X}_7 \sim$	-8			
幅	-50		$\bar{X}_3 \sim$	-20	幅は延長40m毎に1ヶ所の割とし、厚さは2,000㎡までは3個とし、2,000㎡を超える場合は1,000㎡毎に1個加算し、掘起しもしくはコアーにより測定。							
4	アスファルト舗装工 半たわみ性舗装工 排水性舗装工 (加熱アスファルト 安定処理工)	厚 さ	-15	-20		\bar{X}_3	-3					
						$\bar{X}_4 \sim \bar{X}_6$	-4					
						$\bar{X}_7 \sim$	-5					
幅	-50		$\bar{X}_3 \sim$	-20	幅は延長40m毎に1ヶ所の割とし、厚さは2,000㎡までは3個とし、2,000㎡を超える場合は1,000㎡毎に1個加算し、コアーを採取して測定。 コアー採取について 橋面舗装等でコアー採取により床版等に損傷を与える恐れのある場合は、他の方法によることが出来る。							

編	章	節	条	枝番	工 種	測定項目	規 格 値				測 定 基 準	測 定 箇 所	摘 要
							個々の測定値		測定値の平均 \bar{X}_n				
							中規模以	小規模以下					
3	1	6	7	5	アスファルト舗装工 半たわみ性舗装工 排水性舗装工 (基層工)	厚 さ	-9	-12	\bar{X}_3	-1	幅は延長 40m毎に1ヶ所の割とし、厚さは2,000㎡までは3個とし、2,000㎡を超える場合は1,000㎡毎に1個加算し、コアーを採取して測定。	コアー採取について 橋面舗装等でコアー採取により床版等に損傷を与える恐れのある場合は、他の方法によることが出来る。	
									$\bar{X}_4 \sim \bar{X}_6$	-2			
									$\bar{X}_7 \sim$	-3			
						幅	-25	$\bar{X}_3 \sim$	-10				
			8	6	アスファルト舗装工 半たわみ性舗装工 排水性舗装工 (表層工)	厚 さ	-7	\bar{X}_3	-1	幅は延長 40m毎に1ヶ所の割とし、厚さは2,000㎡までは3個とし、2,000㎡を超える場合は1,000㎡毎に1個加算し、コアーを採取して測定。	平坦性について ・カーブの多い山間地及び測定線の全線→一測線が100m未満の場合は省略することができる。 ・測定方法、測定箇所については、舗装調査・試験法便覧による。		
								$\bar{X}_4 \sim \bar{X}_6$	-2				
								$\bar{X}_7 \sim$	-3				
						幅	-25	$\bar{X}_3 \sim$	-10				
			平坦性	直読式(足付き) (σ) 1.75mm以下 3mプロファイルメーター (σ) 2.4mm以下									
			9	1	透水性舗装工 (路盤工)	基準高	±50	$\bar{X}_3 \sim$	±15	基準高、幅は延長40m毎に1ヶ所の割とし、基準高は道路中心線及びその端部で測定。厚さは2,000㎡までは3個とし、2,000㎡を超える場合は1,000㎡毎に1個加算し、掘起して測定。	※工事規模の考え方(舗装工関係共通) 中規模工事:施工面積2,000㎡以上とする。 小規模工事:施工面積2,000㎡未満とする。なお、施工面積300㎡未満においては厚さ管理を掘り起こし及びコアー以外の方法(水系による管理)ができる。		
厚 さ	t<15cm	-30				\bar{X}_3	-6						
	t≥15cm	-45				$\bar{X}_4 \sim \bar{X}_6$	-10						
							$\bar{X}_7 \sim$	-15					
幅	-50	$\bar{X}_3 \sim$		-25									
2	透水性舗装工 (表層工)	厚 さ		-9	\bar{X}_3	-1	幅は延長 40m毎に1ヶ所の割とし、厚さは2,000㎡までは3個とし、2,000㎡を超える場合は1,000㎡毎に1個加算し、コアーを採取して測定。						
					$\bar{X}_4 \sim \bar{X}_6$	-2							
					$\bar{X}_7 \sim$	-3							
		幅	-25	$\bar{X}_3 \sim$	-10								

編	章	節	条	枝番	工 種	測定項目	規 格 値				測 定 基 準	測 定 箇 所	摘 要
							個々の測定値		測定値の平均 \bar{X}_n				
							中規模以上	小規模以下					
3	土	1	6	11	1	グースアスファルト 舗 装 工 (加熱アスファルト安定処理)	厚 さ	-15	-20	\bar{X}_3	-3	幅は延長 40m毎に1ヶ所の割とし、厚さは2,000㎡までは3個とし、2,000㎡を超える場合は1,000㎡毎に1個加算し、コアーを採取して測定。	※工事規模の考え方(舗装工関係共通) 中規模工事:施工面積2,000㎡以上とする。 小規模工事:施工面積2,000㎡未満とする。なお、施工面積300㎡未満においては厚さ管理を掘り起こし及びコアー以外の方法(水系による管理)ができる。 コアー採取について 橋面舗装等でコアー採取により床版等に損傷を与える恐れのある場合は、他の方法によることが出来る。 平坦性について ・カーブの多い山間地及び測定線の全線→一測線が100m未満の場合は省略することができる。
										$\bar{X}_4 \sim \bar{X}_6$	-4		
										$\bar{X}_7 \sim$	-5		
							幅	-25	$\bar{X}_3 \sim$	-20			
					2	グースアスファルト 舗 装 工 (基 層 工)	厚 さ	-9	-12	\bar{X}_3	-1	幅は延長 40m毎に1ヶ所の割とし、厚さは2,000㎡までは3個とし、2,000㎡を超える場合は1,000㎡毎に1個加算し、コアーを採取して測定。	
										$\bar{X}_4 \sim \bar{X}_6$	-2		
										$\bar{X}_7 \sim$	-3		
							幅	-25	$\bar{X}_3 \sim$	-10			
3	グースアスファルト 舗 装 工 (表 層 工)	厚 さ	-7		\bar{X}_3	-1	幅は延長 40m毎に1ヶ所の割とし、厚さは2,000㎡までは3個とし、2,000㎡を超える場合は1,000㎡毎に1個加算し、掘起して測定。						
					$\bar{X}_4 \sim \bar{X}_6$	-2							
					$\bar{X}_7 \sim$	-3							
		幅	-25	$\bar{X}_3 \sim$	-10								
		平坦性	直読式(足付き) (σ) 1.75mm以下 3mプロファイルメーター (σ) 2.4mm以下										

編	章	節	条	枝番	工 種	測定項目	規 格 値				測 定 基 準	測 定 箇 所	摘 要							
							個々の測定値		測定値の平均 \bar{X}_n											
							中規模以上	小規模以下												
3	土 木 工 事 共 通 編	1	6	12	1	コンクリート舗装工 (下層路盤工)	基準高	±30		$\bar{X}_3 \sim$	±15	基準高、幅は延長40m毎に1ヶ所の割とし、基準高は道路中心線及びその端部で測定。厚さは2,000㎡までは3個とし、2,000㎡を超える場合は1,000㎡毎に1個加算し、掘起して測定。	※工事規模の考え方(舗装工関係共通) 中規模工事:施工面積2,000㎡以上とする。 小規模工事:施工面積2,000㎡未満とする。なお、施工面積300㎡未満においては厚さ管理を掘り起こし及びコアー以外の方法(水系による管理)ができる。							
							厚 さ	-45	\bar{X}_3	-6										
									$\bar{X}_4 \sim \bar{X}_6$	-10										
									$\bar{X}_7 \sim$	-15										
					幅	-50		$\bar{X}_3 \sim$	-20											
					2	コンクリート舗装工 (粒度調整路盤工)	厚 さ	-25	-30	\bar{X}_3	-5				幅は延長40m毎に1ヶ所の割とし、厚さは2,000㎡までは3個とし、2,000㎡を超える場合は1,000㎡毎に1個加算し、掘起して測定。	コアー採取について 橋面舗装等でコアー採取により床版等に損傷を与える恐れのある場合は、他の方法によることができる。				
										$\bar{X}_4 \sim \bar{X}_6$	-6									
										$\bar{X}_7 \sim$	-8									
							幅	-50		$\bar{X}_3 \sim$	-20									
					3	コンクリート舗装工 セメント(石灰・ 瀝青)安定処理工	厚 さ	-25	-30	\bar{X}_3	-5						幅は延長40m毎に1ヶ所の割とし、厚さは2,000㎡までは3個とし、2,000㎡を超える場合は1,000㎡毎に1個加算し、掘起しもしくはコアーにより測定。	※工事規模の考え方(舗装工関係共通) 中規模工事:施工面積2,000㎡以上とする。 小規模工事:施工面積2,000㎡未満とする。なお、施工面積300㎡未満においては厚さ管理を掘り起こし及びコアー以外の方法(水系による管理)ができる。		
										$\bar{X}_4 \sim \bar{X}_6$	-6									
										$\bar{X}_7 \sim$	-8									
							幅	-50		$\bar{X}_3 \sim$	-20									
					4	コンクリート舗装工 (アスファルト中 間層)	厚 さ	-9	-12	\bar{X}_3	-1								幅は延長40m毎に1ヶ所の割とし、厚さは2,000㎡までは3個とし、2,000㎡を超える場合は1,000㎡毎に1個加算し、コアーを採取して測定。	コアー採取について 橋面舗装等でコアー採取により床版等に損傷を与える恐れのある場合は、他の方法によることができる。
										$\bar{X}_4 \sim \bar{X}_6$	-2									
										$\bar{X}_7 \sim$	-3									
幅	-25		$\bar{X}_3 \sim$	-10																

編	章	節	条	枝番	工種	測定項目	規格値		測定基準	測定箇所	摘要	
							個々の測定値					測定値の平均 \bar{X}_n
							中規模以上	小規模以下				
3	1	6	12	5	コンクリート舗装工 (コンクリート舗装版工)	厚さ	-10	\bar{X}_3	-2.5	厚さは、各車線の中心付近で型枠据付後各車線 100 m毎に水系又はレベルにより1測点当たり横断方向に3ヶ所以上測定。幅は、延長40m毎に1ヶ所の割で測定。平坦性は、各車線毎に版縁から1mの線上、全延長とする。なお、スリップフォーム工法の場合は、厚さ管理に関し、打設前に各車線の中心付近で各車線200m毎に水系又はレベルにより1測線当たり横断方向に3ヶ所以上路盤の基準高を測定し、測定打設後に各車線200m毎に両側の版端を測定する。	※工事規模の考え方(舗装工関係共通) 中規模工事：施工面積2,000㎡以上とする。 小規模工事：施工面積2,000㎡未満とする。なお、施工面積300㎡未満においては厚さ管理を掘り起こし及びコアー以外の方法(水系による管理)ができる。 平坦性について ・カーブの多い山間地及び測定線の全線→一測線が100m未満の場合は省略することができる。 ・測定方法、測定箇所については、舗装試験法便覧による	
								$\bar{X}_4 \sim \bar{X}_6$	-3.0			
								$\bar{X}_7 \sim$	-3.5			
						幅	-25	$\bar{X}_3 \sim$	-10			
						平坦性	—	コンクリートの硬化後3mプロファイルメーターにより機械舗設の場合(σ)2.4mm以下 人力舗設の場合(σ)3mm以下				
				目地段差	±2		隣接する各目地に対して、道路中心線及び端部で測定。					
				6	コンクリート舗装工 (転圧コンクリート版工) 下層路盤工	基準高	±30	$\bar{X}_3 \sim$	±15	基準高、幅は延長40m毎に1ヶ所の割とし、基準高は道路中心線及びその端部で測定。厚さは2,000㎡までは3個とし、2,000㎡を超える場合は1,000㎡毎に1個加算し、掘起して測定。	※工事規模の考え方(舗装工関係共通) 中規模工事：施工面積2,000㎡以上とする。 小規模工事：施工面積2,000㎡未満とする。なお、施工面積300㎡未満においては厚さ管理を掘り起こし及びコアー以外の方法→水系による管理ができる。	
						厚さ	-45	\bar{X}_3	-6			
								$\bar{X}_4 \sim \bar{X}_6$	-10			
								$\bar{X}_7 \sim$	-15			
				幅	-50	$\bar{X}_3 \sim$	-20					
				7	コンクリート舗装工 (転圧コンクリート版工) 粒度調整路盤工	厚さ	-25	-30	\bar{X}_3	-5	幅は延長40m毎に1ヶ所の割とし、厚さは2,000㎡までは3個とし、2,000㎡を超える場合は1,000㎡毎に1個加算し、掘起して測定。	コアー採取について 橋面舗装等でコアー採取により床版等に損傷を与える恐れのある場合は、他の方法によることが出来る。
$\bar{X}_4 \sim \bar{X}_6$	-6											
$\bar{X}_7 \sim$	-8											
幅	-50	$\bar{X}_3 \sim$	-20									

編	章	節	条	枝番	工 種	測定項目	規 格 値				測 定 基 準	測 定 箇 所	摘 要		
							個々の測定値		測定値の平均 \bar{X}						
							中規模以上	小規模以下							
3	1	6	12	8	コンクリート舗装工 (転圧コンクリート版工) セメント(石灰・瀝青)安定処理工	厚 さ	-25	-30	\bar{X}_3	-5	幅は延長 40m毎に1ヶ所の割とし、厚さは2,000 m ² までは3個とし、2,000 m ² を超える場合は1,000 m ² 毎に1個加算し、掘起しもしくはコアーにより測定。	工事規模の考え方(舗装工関係共通) 中規模工事：施工面積2,000 m ² 以上とする。 小規模工事：施工面積2,000 m ² 未満とする。なお、施工面積300 m ² 未満においては厚さ管理を掘り起こし及びコアー以外の方法→水系による管理ができる。 コアー採取について 橋面舗装等でコアー採取により床版等に損傷を与える恐れのある場合は、他の方法によることが出来る。 平坦性について ・カーブの多い山間地、及び測定線の全線→一測線が100m未満の場合は省略することができる。 ・測定方法、測定箇所については、舗装試験法便覧による。			
									$\bar{X}_4 \sim \bar{X}_6$	-6					
									$\bar{X}_7 \sim$	-8					
						幅	-50		$\bar{X}_3 \sim$	-20					
						9	コンクリート舗装工 (転圧コンクリート版工) アスファルト中間層	厚 さ	-9	-12			\bar{X}_3	-1	幅は延長 40m毎に1ヶ所の割とし、厚さは2,000 m ² までは3個とし、2,000 m ² を超える場合は1,000 m ² 毎に1個加算し、コアーを採取して測定
													$\bar{X}_4 \sim \bar{X}_6$	-2	
				$\bar{X}_7 \sim$	-3										
				幅	-25		$\bar{X}_3 \sim$	-10							
				10	コンクリート舗装工 (転圧コンクリート版工)	厚 さ	-15		\bar{X}_3	-3	厚さは、各車線の中心付近で型枠据付後各車線 100 m毎に水系又はレベルにより1測点当たり横断方向に3ヶ所以上測定。幅は、延長 40m毎に1ヶ所の割で測定。平坦性は、各車線毎に版縁から1mの線上、全延長とする。				
									$\bar{X}_4 \sim \bar{X}_6$	-4					
									$\bar{X}_7 \sim$	-5					
						幅	-35		$\bar{X}_3 \sim$	-10					
平坦性	—		転圧コンクリートの硬化後、3mプロファイルメーターにより(σ)2.4 mm以下												
目地段差			±2			隣接する各目地に対して、道路中心線及び端部で測定。									

編	章	節	条	枝番	工 種	測定項目	規 格 値			測 定 基 準	測 定 箇 所	摘 要	
							個々の測定値		測定値の平均 \bar{X}_n				
							中規模以上	小規模以下					
3 土 木 工 事 共 通 編	1 一 般 施 工	6 一 般 舗 装 工	13	1	薄層カラー舗装工 (下層路盤工)	基準高	±30		$\bar{X}_3 \sim$	±15	基準高、幅は延長40m毎に1ヶ所の割とし、基準高は道路中心線及びその端部で測定。 厚さは2,000㎡までは3個とし、2,000㎡を超える場合は1,000㎡毎に1個加算し、掘起して測定。	※工事規模の考え方(舗装工関係共通) 中規模工事：施工面積2,000㎡以上とする。 小規模工事：施工面積2,000㎡未満とする。 なお、施工面積300㎡未満においては厚さ管理を掘起し及びコアー以外の方法(水系による管理)ができる。	
						厚 さ	-45		\bar{X}_3	-6			
									$\bar{X}_4 \sim \bar{X}_6$				-10
									$\bar{X}_7 \sim$	-15			
				幅	-50		$\bar{X}_3 \sim$	-20					
				2	薄層カラー舗装工 (上層路盤工) 粒度調整路盤工	厚 さ	-25	-30	\bar{X}_3	-5	幅は延長40m毎に1ヶ所の割とし、厚さは2,000㎡までは3個とし、2,000㎡を超える場合は、1,000㎡毎に1個加算し、掘起して測定。		
									$\bar{X}_4 \sim \bar{X}_6$				-6
									$\bar{X}_7 \sim$	-8			
						幅	-50		$\bar{X}_3 \sim$	-20			
				3	薄層カラー舗装工 (上層路盤工) セメント(石灰)安定 処理工	厚 さ	-25	-30	\bar{X}_3	-5	幅は延長40m毎に1ヶ所の割とし、厚さは2,000㎡までは3個とし、2,000㎡を超える場合は1,000㎡毎に1個加算し、掘起しもしくはコアーにより測定。		
									$\bar{X}_4 \sim \bar{X}_6$				-6
									$\bar{X}_7 \sim$	-8			
幅	-50		$\bar{X}_3 \sim$			-20							
4	薄層カラー舗装工 (加熱アスファルト 安定処理工)	厚 さ	-15	-20	\bar{X}_3	-3	幅は延長40m毎に1ヶ所の割とし、厚さは2,000㎡までは3個とし、2,000㎡を超える場合は1,000㎡毎に1個加算し、コアーを採取して測定。						
					$\bar{X}_4 \sim \bar{X}_6$			-4					
					$\bar{X}_7 \sim$	-5							
		幅	-50		$\bar{X}_3 \sim$	-20							

編	章	節	条	枝番	工 種	測定項目	規 格 値				測 定 基 準	測 定 箇 所	摘 要					
							個々の測定値		測定値の平均 \bar{X}_n									
							中規模以上	小規模以下										
3	土	1	6	13	5	薄層カラー舗装工 (基層工)	厚 さ	-9	-12	\bar{X}_3	-1	幅は延長 40m毎に1ヶ所の割とし、厚さは2,000㎡までは3個とし、2,000㎡を超える場合は1,000㎡毎に1個加算し、コアーを採取して測定。	コアー採取について 橋面舗装等でコアー採取により床版等に損傷を与える恐れのある場合は、他の方法によることが出来る。					
										$\bar{X}_4 \sim \bar{X}_6$	-2							
										$\bar{X}_7 \sim$	-3							
						幅	-25	$\bar{X}_3 \sim$	-10									
						14	1	ブロック舗装工 (下層路盤工)	基準高	±30	$\bar{X}_3 \sim$				±15	基準高、幅は延長 40m毎に1ヶ所の割とし、基準高は道路中心線及びその端部で測定。厚さは2,000㎡までは3個とし、2,000㎡を超える場合は1,000㎡毎に1個加算し、掘起して測定。	※工事規模の考え方(舗装工関係共通) 中規模工事:施工面積 2,000㎡以上とする。 小規模工事:施工面積 2,000㎡未満とする。なお、施工面積 300㎡未満においては厚さ管理を掘り起こし及びコアー以外の方法(水系による管理)ができる。	
									厚 さ	-45	\bar{X}_3				-6			
											$\bar{X}_4 \sim \bar{X}_6$	-10						
						$\bar{X}_7 \sim$	-15											
						幅	-50	$\bar{X}_3 \sim$	-20									
						2		ブロック舗装工 (上層路盤工) 粒度調整路盤工	厚 さ	-25	-30	\bar{X}_3	-5	幅は延長 40m毎に1ヶ所の割とし、厚さは2,000㎡までは3個とし、2,000㎡を超える場合は1,000㎡毎に1個加算し、掘起して測定。	コアー採取について 橋面舗装等でコアー採取により床版等に損傷を与える恐れのある場合は、他の方法によることが出来る。			
												$\bar{X}_4 \sim \bar{X}_6$	-6					
												$\bar{X}_7 \sim$	-8					
幅	-50	$\bar{X}_3 \sim$	-20															
3		ブロック舗装工 (上層路盤工) セメント(石灰)安定処理工	厚 さ	-25	-30	\bar{X}_3	-5	幅は延長 40m毎に1ヶ所の割とし、厚さは2,000㎡までは3個とし、2,000㎡を超える場合は1,000㎡毎に1個加算し、掘起しもしくはコアーにより測定。	コアー採取について 橋面舗装等でコアー採取により床版等に損傷を与える恐れのある場合は、他の方法によることが出来る。									
						$\bar{X}_4 \sim \bar{X}_6$	-6											
						$\bar{X}_7 \sim$	-8											
幅	-50	$\bar{X}_3 \sim$	-20															

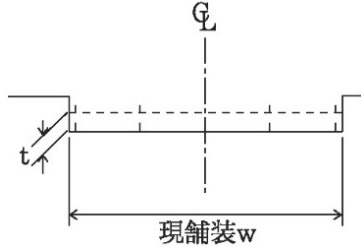
編	章	節	条	枝番	工 種	測定項目	規 格 値				測 定 基 準	測 定 箇 所	摘 要	
							個々の測定値		測定値の平均 \bar{X}_n					
							中規模以上	小規模以下						
3	1	6	14	4	ブロック舗装工 (加熱アスファルト安定処理工)	厚 さ	-15	-20	\bar{X}_3	-3	幅は延長 40m毎に1ヶ所の割とし、厚さは2,000㎡までは3個とし、2,000㎡を超える場合は1,000㎡毎に1個加算し、コアーを採取して測定。	※工事規模の考え方(舗装工関係共通) 中規模工事:施工面積2,000㎡以上とする。 小規模工事:施工面積2,000㎡未満とする。なお、施工面積300㎡未満においては厚さ管理を掘り起こし及びコアー以外の方法(水系による管理)ができる。		
									$\bar{X}_4 \sim \bar{X}_6$	-4				
									$\bar{X}_7 \sim$	-5				
					幅	-50	$\bar{X}_3 \sim$	-20						
			5	ブロック舗装工 (基層工)	厚 さ	-9	-12	\bar{X}_3	-1	幅は延長 40m毎に1ヶ所の割とし、厚さは2,000㎡までは3個とし、2,000㎡を超える場合は1,000㎡毎に1個加算し、コアーを採取して測定。				コアー採取について 橋面舗装等でコアー採取により床版等に損傷を与える恐れのある場合は、他の方法によることが出来る。
								$\bar{X}_4 \sim \bar{X}_6$	-2					
$\bar{X}_7 \sim$	-3													
幅	-25	$\bar{X}_3 \sim$	-10											
15		路面切削工	厚さ t	-7	-2	厚さは 40m毎に現舗装高切削後の基準高の差で算出する。測定点は車道中心線、車道端及びその中心とする。延長 40m未満の場合は、2ヶ所/施工ヶ所とする。断面状況で、間隔、測点数を変えることが出来る。測定方法は自動横断測定法によることが出来る。								
			幅 W	-25	-									

編	章	節	条	枝番	工 種	測 定 項 目	規 格 値	測 定 基 準	測 定 箇 所	摘 要
3	1	7	2		路床安定処理工	基準高 ∇	± 50	施工延長 40m 毎に 1ヶ所の割で測定。 基準高は、道路中心線及び端部で測定。 厚さは中心線及び端部で測定。		
						施工厚さ t	-50			
						幅 W	-100			
						延長 L	-200			
			3		置 換 工	基準高 ∇	± 50	施工延長 40m (測点間隔 25m の場合は 50m) につき 1ヶ所。延長 40m (50m) 以下のものは 1 施工箇所につき 2ヶ所。 厚さは中心線及び端部で測定。		
						置換厚さ t	-50			
						幅 W	-100			
						延長 L	-200			

編	章	節	条	枝番	工 種	測 定 項 目	規 格 値	測 定 基 準	測 定 箇 所	摘 要
3	1	7	4		表層安定処理工 (サンドマット海上)	基準高 ∇	特記仕様書に明示	施工延長 10mにつき、1 測点当たり 5 点以上測定。 W、(L) は施工延長 40mにつき 1 ヶ所、80m 以下のものは 1 施工箇所 につき 3 ヶ所。 (L)はセンターライン及び表裏法肩で 行う。		
						法 長 ℓ	-500			
						天 端 幅 W	-300			
						天 端 延 長 L	-500			
			5		パイルネット工	基準高 ∇	± 50	施工延長 40m (測点間隔 25m の場 合は 50m) につき 1 ヶ所。 厚さは中心線及び両端で掘起して測 定。 杭については、当該杭の項目に準ず る。		
						厚 さ t	-50			
						幅 W	-100			
						延 長 L	-200			
			6		サンドマット工	施工厚さ t	-50	施工延長 40m (測点間隔 25m の場 合は 50m) につき 1 ヶ所。 厚さは中心線及び両端で掘起して測 定。		
						幅 W	-100			
						延 長 L	-200			

編	章	節	条	枝番	工 種	測 定 項 目	規 格 値	測 定 基 準	測 定 箇 所	摘 要
3	1	7	9	2	固 結 工 (中層混合処理)	基 準 高 ▽	設計値以上	1,000m ³ ～4,000m ³ につき1箇所、 または施工延長40m(測点間隔25 mの場合は50m)につき1箇所 1,000m ³ 以下、または施工延長40 m(50m)以下のものは1施工箇所 につき2箇所 施工厚さは施工時の改良深度確認を 出来形とする。		
						施 工 厚 さ t	設計値以上			
						幅 W	設計値以上			
						延 長 L	設計値以上			

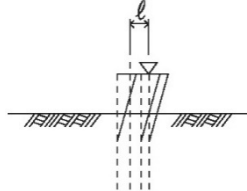
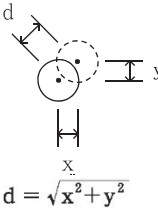
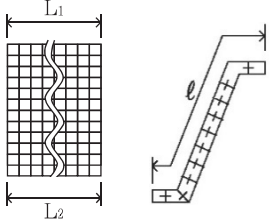
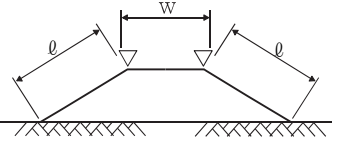
編	章	節	条	枝番	工 種	測 定 項 目	規 格 値	測 定 基 準	測 定 箇 所	摘 要
3	1	10	5	1	土留・仮締切工 (H鋼杭) (鋼矢板)	基準高▽	±50	基準高は施工延長40m(測点間隔25mの場合は50m)につき1ヶ所。 延長40m(又は50m)以下のものは、1施工箇所につき2ヶ所。 (任意仮設は除く)		
						根入長	設計値以上			
				2	土留・仮締切工 (アンカー工)	削孔深さℓ	設計深さ以上	全数 (任意仮設は除く)		
						配置誤差d	100			
				3	土留・仮締切工 (連節ブロック張り工)	法長ℓ	-100	施工延長40m(測点間隔25mの場合は50m)につき1ヶ所、延長40m(又は50m)以下のものは1施工箇所につき2ヶ所。 1施工箇所毎		
						延長L1、L2	-200			
				4	土留・仮締切工 (締切盛土)	基準高▽	-50	施工延長50mにつき1ヶ所。 延長50m以下のものは1施工箇所につき2ヶ所。 (任意仮設は除く)		
						天端幅W	-100			
						法長ℓ	-100			

編	章	節	条	枝番	工 種	測 定 項 目	規 格 値	測 定 基 準	測 定 箇 所	摘 要
3	1	10	5		土留・仮締切工 (中詰盛土)	基準高▽	-50	施工延長50mにつき1ヶ所。 延長50m以下のものは、1施工箇所につき2ヶ所。(任意仮設は除く)		
			8		連続地中壁工 (壁式)	基準高▽	±50	基準高は施工延長40m(測点間隔25mの場合は50m)につき1ヶ所。 延長40m(又は50m)以下のものについては1施工箇所につき2ヶ所。 変位は施工延長20m(測点間隔25mの場合は25m)につき1ヶ所。 延長20m(又は25m)以下のものは1施工箇所につき2ヶ所。		
						連壁の長さℓ	-50			
						変位	300			
						壁体長L	-200			
			9		連続地中壁工 (柱列式)	基準高▽	±50	基準高は施工延長40m(測点間隔25mの場合は50m)につき1ヶ所。 延長40m(又は50m)以下のものについては1施工箇所につき2ヶ所。 変位は施工延長20m(測点間隔25mの場合は25m)につき1ヶ所。 延長20m(又は25m)以下のものは1施工箇所につき2ヶ所。 1施工箇所毎		D: 杭径
						連壁の長さℓ	-50			
						変位 d	D/4以内			
						壁体長L	-200			

章	節	条	枝番	工 種	測 定 項 目	規 格 値	測 定 基 準	測 定 箇 所	摘 要			
3 土木工事共通編	1 一般施工	12 工場製作工(共通)	1	1	鑄 造 費 (金属支承工)	上下部構造との接合用ボルト孔	孔の直径差	+2 -0	製品全数を測定。			
							中心距離	センターボスを基準にした孔位置のずれ				
								≦1000mm			1.0以下	
								センターボスを基準にした孔位置のずれ				
								>1000mm			1.5以下	
							アンカーボルト孔(鑄放し)	孔の直径			≦100mm	+3 -1
											>100mm	+4 -2
								孔の中心距離			JIS B 0403 CT13	
							センターボス	ボスの直径			+0 -1	
								ボスの高さ			+1 -0	

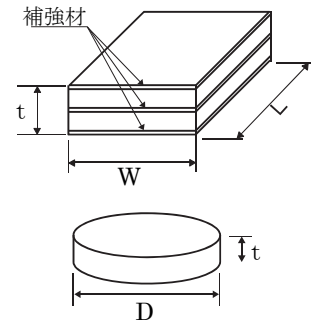

編	章	節	条	枝番	工 種	測 定 項 目	規 格 値	測 定 基 準	測 定 箇 所	摘 要							
3	土木工事共通編	1	12	1	1	鑄 造 費 (金属支承工)	上沓の橋軸及び直角方向の長さ寸法	JIS B 0403 CT13	製品全数を測定。 ※1) 片面削り加工も含む。 ※2) ただし、ソールプレート接触面の橋軸及び橋軸直角方向の長さ寸法に対してはCT13を適用する。								
							全移動量ℓ	$\ell \leq 300\text{mm}$				±2					
								$\ell > 300\text{mm}$				±ℓ/100					
							組立高さH	上、下面加工仕上げ				±3					
								コンクリート構造用				$H \leq 300\text{mm}$	±3				
												$H > 300\text{mm}$	(H/200+3) 小数点以下切り捨て				
							普通寸法	鑄放し長さ寸法 ※1) ※2)				JIS B 0403 CT14					
								鑄放し肉厚寸法 ※1)				JIS B 0403 CT15					
								削り加工寸法				JIS B 0405 粗級					
								ガス切断寸法				JIS B 0417 B級					
					2					2	鑄 造 費 (大型ゴム支承工)	幅 W	$W, L, D \leq 500$	0~+5	製品全数を測定。 平面度：1個のゴム支承の厚さ (t) の最大相対誤差		
												長さ L	$500 < W, L, D \leq 1500\text{mm}$	0~+1%			
												直径 D	$1500 < w, L, D$	0~+15			
												厚さ t	$t \leq 20\text{mm}$	±0.5			
$20 < t \leq 160$	±2.5%																
$160 < t$	±4																
平面度	$W, L, D \leq 1000\text{mm}$	1															
	$1000\text{mm} < W, L, D$	(W,L,D)/1000															

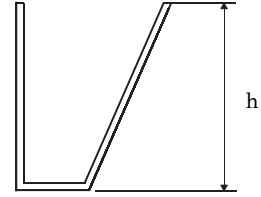

編	章	節	条	枝番	工 種	測 定 項 目		規 格 値		測 定 基 準	測 定 箇 所	摘 要
3	1	12	1	3	仮設材製作工	部材	部材長ℓ (m)	ℓ ≤ 10	±3	図面の寸法表示箇所で測定。		
								ℓ > 10	±4			
				4	刃口金物製作工	刃口高さ h (m)	h ≤ 0.5	±2	図面の寸法表示箇所で測定。			
							0.5 < h ≤ 1.0	±3				
1.0 < h ≤ 2.0	±4											
			外周長 L (m)	± (10+L/ 10)								

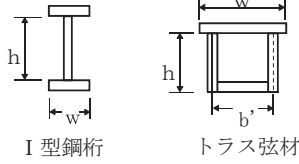
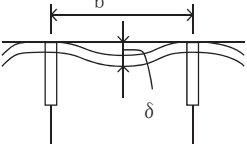
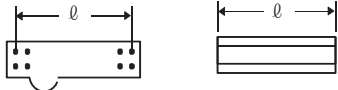
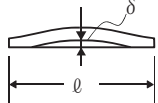

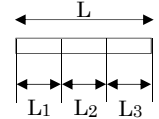
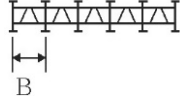
編	章	節	条	枝番	工 種	測 定 項 目	規 格 値		測 定 基 準		測 定 箇 所	摘 要			
									鋼桁等	トラス・アーチ等					
3	1	12	3	1	桁 製 作 工 (仮組立による検査を実施する場合) ※シミュレーション 仮組立検査を行う場合	フランジ幅 W (m) 腹板高 h (m) 腹板間隔 b' (m)	W ≤ 0.5	±2	主桁・主構 各支点及び各支間中央付近を測定。 床組など 構造別に、5部材につき1個抜き取った部材の中央付近を測定。 なお、JISマーク表示品を使用する場合は、製造工場の発行するJISに基づく試験成績表に替えることができる。	 I型鋼桁 トラス弦材					
							0.5 < W ≤ 1.0	±3							
							1.0 < W ≤ 2.0	±4							
							2.0 < W	± (3 + W / 2)							
						材	精	度	板の平面度 δ (mm)	鋼桁及びトラス等の部材の腹板	h / 250		主桁 各支点及び各支間中央付近を測定。 h：腹板高 (mm) b：腹板又はリブの間隔 (mm) w：フランジ幅 (mm)		
										箱桁及びトラス等のフランジ鋼床版のデッキプレート	b / 150				
										フランジの直角度 δ (mm)	w / 200				
						部	材	長	ℓ (m)	鋼 桁	ℓ ≤ 10	±3	原則として仮組立をしない状態の部材について主要部材全数を測定。		
											ℓ > 10	±4			
トラス・アーチなど	ℓ ≤ 10	±2													
	ℓ > 10	±3													
圧縮材の曲り δ (mm)				ℓ / 1000		—	主要部材全数を測定。 ℓ：部材長								
※ 規格値のwに対する数値はm単位の数値である。 ただし「板の平面度 δ、フランジ直角度 δ、圧縮材の曲り δ」の規格値のh, b, wに代入する数値はmm単位の数値とする。															

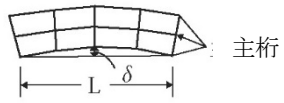
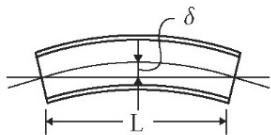
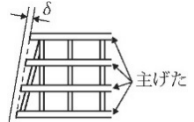
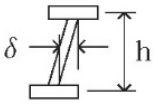
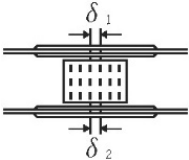
編	章	節	条	枝番	工 種	測 定 項 目	規 格 値		測 定 基 準		測 定 箇 所	摘 要		
									鋼桁等	トラス・アーチ等				
3	1	12	3	1	桁 製 作 工 (仮組立による検査を実施する場合) ※シミュレーション 仮組立検査を行う場合	仮 組 立 精 度	全長 L (m) 支間長 Ln (m)	$\pm (10+L/10)$	各桁毎に全数を測定。		単径間の場合 	多径間の場合 		
								$\pm (10+Ln/10)$						
							主桁、主構の中心間距離 B(m)	$B \leq 2$	± 4	各支点及び各支間中央付近を測定。				
								$B > 2$	$\pm (3+B/2)$					
							主構の組立高さ h (m)	$h \leq 5$	± 5	—	両端部及び中心部を測定。			
								$h > 5$	$\pm (2.5+h/2)$					
							主桁、主構の通り δ (mm)	$L \leq 100$	$5+L/5$	最も外側の主桁又は主構について支点及び支間中央の1点を測定。 L：測線上 (m)				
								$L > 100$	25					
主桁、主構のそり δ (mm)	$L \leq 20$	-5~+5	各主桁について10~12m間隔を測定。 L：主桁の支間長 (m)	各主構の各格点を測定。 L：主構の支間長 (m)										
	$20 < L \leq 40$	-5~+10												
	$40 < L \leq 80$	-5~+15												
	$80 < L \leq 200$	-5~+25												
主桁、主構の橋端における出入差 δ (mm)	± 10	どちらか一方の主桁（主構）端を測定。												
主桁、主構の鉛直度 δ (mm)	$3+h/1,000$	各主桁の両端を測定。 h：主桁の高さ (mm)		支点及び支間中央付近を測定。 h：主構の高さ (mm)										
現場継手部の隙間 δ_1, δ_2 (mm)	± 5	主桁、主構の全継手数の1/2を測定。 δ_1, δ_2 のうち大きいもの なお、設計値が5mm未満の場合は、すき間の許容範囲の下限値を0mmとする。（例：設計値が3mmの場合、すき間の許容範囲は0mm~8mm）												

※ 規格値のL, B, hに代入する数値はm単位の数値である。
ただし「主桁、主構の鉛直度 δ 」の規格値のhに代入する数値はmm単位の数値とする。

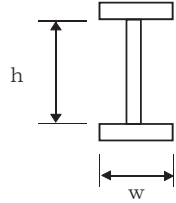
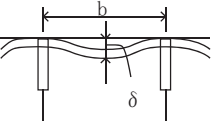
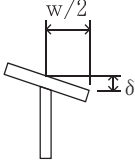
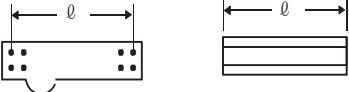
編	章	節	条	枝番	工 種	測 定 項 目	規 格 値	測 定 基 準	測 定 箇 所	摘 要			
3	1	12	3	2	桁 製 作 工 (仮組立検査を実施しない場合)	フランジ幅W (m) 腹板高h (m)	$W \leq 0.5$	± 2	主桁、主構 各支点及び各支間中央付近を測定。 床組など 構造別に、5部材につき1個抜き 取った部材の中央付近を測定。	 <p>I 型鋼桁</p>			
							$0.5 < W \leq 1.0$	± 3					
							$1.0 < W \leq 2.0$	± 4					
							$2.0 < W$	$\pm (3+W/2)$					
						部 材 精 度	板 の 平 面 度 δ (mm)	鋼桁等の部材 の腹板	$h/250$			主桁 各支点及び各支間中央付近を測定。 h：腹板高 (mm) b：腹板又はリブの間隔 (mm) W：フランジ幅 (mm)	
								箱桁等のフラン ジ鋼床版の デッキプレー ト	$b/150$				
							フランジの直角度 δ (mm)	$W/200$					
						部 材 長 ℓ (m)	鋼桁	$\ell \leq 10$	± 3	主要部材全数を測定。			
								$\ell > 10$	± 4				
						<p>※ 規格値のwに代入する数値はm単位の数値である。 ただし「板の平面度δ、フランジ直角度δ」の規格値のh、b、wに代入する数値はmm単位の数値とする。</p>							

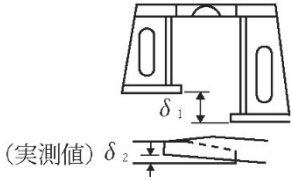
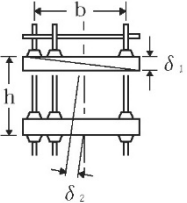
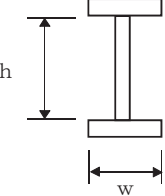
編	章	節	条	枝番	工 種	測 定 項 目		規 格 値		測 定 基 準	測 定 箇 所	摘 要			
3	土木工事共通編	1	12		工場製作工(共通)	4	検査路製作工	部材	部材長 $l(m)$	$l \leq 10$	± 3	図面の寸法表示箇所にて測定。			
										$l > 10$	± 4				
					5	鋼製伸縮継手製作工	部材	部材長W(m)	0~+30		製品全数を測定。				
									仮組立時	組合せる伸縮装置との高さの差 $\delta_1 (mm)$			± 4	両端部及び中央部付近を測定。	
										フィンガーの食い違い $\delta_2 (mm)$			± 2		
					6	落橋防止装置製作工	部材	部材長 $l(m)$	$l \leq 10$	± 3	図面の寸法表示箇所にて測定				
					$l > 10$	± 4									
					7	橋梁用防護柵製作工	部材	部材長 $l(m)$	$l \leq 10$	± 3	図面の寸法表示箇所にて測定				
					$l > 10$	± 4									
8	アンカーフレーム製作工	仮組立時	上面水平度 $\delta_1 (mm)$	$b/500$		軸芯上全数測定。									
			鉛直度 $\delta_2 (mm)$	$h/500$											
			高さ h (mm)	± 5											
9			プレビーム用桁製作工	部材	フランジ幅 w (m) 腹板高 h (m)	$W \leq 0.5$	± 2	各支点及び各支間中央付近を測定。							
						$0.5 < W \leq 1.0$	± 3								
						$1.0 < W \leq 2.0$	± 4								
						$2.0 < W$	$\pm (3+W/2)$								
						次ページに続く									

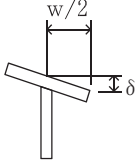
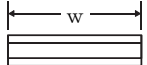
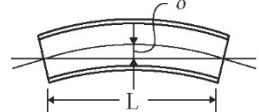
編	章	節	条	枝番	工 種	測 定 項 目	規 格 値	測 定 基 準	測 定 箇 所	摘 要					
3	土木工事共通編	12	9		プレビーム用桁製作工	フランジの直角度 δ (mm)	$w/200$	各支点及び各支間中央付近を測定。							
											部 材 長 ℓ (m)	$\ell \leq 10$	± 3	原則として仮組立をしない部材について主要部材全数で測定。	
												$\ell > 10$	± 4		
						主桁のそり δ	$L \leq 20$	$-5 \sim +5$	各主桁について10～12m間隔を測定。						
							$20 < L \leq 40$	$-5 \sim +10$							
						10		鋼製排水管製作工	部材	部材長 ℓ (m)	$\ell \leq 10$	± 3	図面の寸法表示箇所で測定。		
											$\ell > 10$	± 4			
						11		工場塗装工	塗	膜	厚	<p>a. ロット塗膜厚の平均値は、目標塗膜厚合計値の90%以上。</p> <p>b. 測定値の最小値は、目標塗膜厚合計値の70%以上。</p> <p>c. 測定値の分布の標準偏差は、目標塗膜厚合計値の20%を超えない。ただし、測定値の平均値が目標塗膜厚合計値より大きい場合はこの限りではない。</p>	<p>外面塗装では、無機ジンクリッチペイントの塗付後と上塗り終了時に測定し、内面塗装では内面塗装終了時に測定。</p> <p>1ロットの大きさは500㎡とする。</p> <p>1ロット当たり測定数は25点とし、各点の測定は5回行い、その平均値をその点の測定値とする。</p> <p>ただし、1ロットの面積が200㎡に満たない場合は10㎡ごとに1点とする。</p>		

編	章	節	条	枝番	工 種	測 定 項 目	規 格 値	測 定 基 準	測 定 箇 所	摘 要	
3	1	13	3 4 5 6 7 8		架 設 工 (鋼 橋) (ク レ ー ン 架 設) (ケ ー ブ ル ク レ ー ン 架 設) (ケ ー ブ ル エ レ ク シ ョ ン 架 設) (架 設 桁 架 設) (送 出 し 架 設) (ト ラ ベ ラ ー ク レ ー ン 架 設)	全長 L (m)	$\pm (20+L/5)$	各桁毎に全数測定。			
						支間長 Ln (m)	$\pm (20+Ln/5)$				
						通 り δ (mm)	$\pm (10+2L/5)$	L：主桁・主構の支間長 (m)			
						そ り δ (mm)	$\pm (25+L/2)$	主桁、主構を全数測定。 L：主桁・主構の支間長 (m)			
						※主桁、主構の 中心間距離 B(m)	$B \leq 2$	± 4	各支点及び各支間中央付近を測定。		
							$B > 2$	$\pm(3+B/2)$			
						※主桁の橋端におけ る出入差 δ (mm)	± 10	どちらか一方の主桁（主構）端を測定。			
						※主桁、主構の鉛直 度 δ (mm)	$3+h/1,000$	各主桁の両端部を測定。 h：主桁・主構の高さ (mm)			
						※現場継手部の すき間 δ_1 、 δ_2 (mm)	± 5	主桁、主構の全継手数の1/2を測定。 δ_1 、 δ_2 のうち大きいもの なお、設計値が5mm未満の場合は、すき間の許容範囲の下限値を0mmとする。 (例：設計値が3mmの場合、すき間の許容範囲は0mm～8mm)			
			※は仮組立検査を実施しない工事に適用。								
<p>※規格値のL、Bに代入するする数値はm単位の数値である。 ただし、「主桁、主構の鉛直度 δ」の規格値のhに代入する数値はmm単位の数値とする。</p>											

編	章	節	条	枝番	工 種	測 定 項 目	規 格 値	測 定 基 準	測 定 箇 所	摘 要				
3	1	13			架設工(コンクリート橋) (クレーン架設) (架設桁架設) 架設工支保工 (固 定) (移 動) 架 設 桁 架 設 (片持架設) (押出し架設)	全 長・支 間	—	各桁毎に全数測定。						
						桁の中心間距離	—	1連毎の両端及び支間中央について各上下間を測定。						
						そ り	—	主桁を全数測定。						
				14	2	1	植 生 工 (種 子 散 布 工) (張 芝 工) (筋 芝 工) (市 松 芝 工) (植 生 シ ー ト 工) (植 生 マ ッ ト 工) (植 生 筋 工) (人 工 張 芝 工) (植 生 穴 工)	切土	$\varnothing < 5m$	-200	施工延長 40m (測点間隔 25m の場合は 50m) につき 1ヶ所、延長 40m (又は 50m) 以下のものは 1 施工箇所につき 2ヶ所。			
								法長	$\varnothing \geq 5m$	法長の-4%				
								盛土	$\varnothing < 5m$	-100				
									$\varnothing \geq 5m$	法長の-2%				
								延長 L	$L < 10m$	-20				
									$L \geq 10m$ $L < 100m$	-50				
					$L \geq 100m$	-100								
								2	植 生 工 (植 生 基 材 吹 付 工) (客 土 吹 付 工)	法長	$\varnothing < 5m$	-200	施工面積 200 m ² につき 1ヶ所、面積 200 m ² 以下のものは、1 施工箇所につき 2ヶ所。 検査孔により測定。	
										厚さ t	$\varnothing \geq 5m$	法長の-4%		
$t < 5cm$	-10													
延長 L	$t \geq 5cm$									-20				
	$L < 10m$									-20				
	$L \geq 10m$ $L < 100m$	-50												
$L \geq 100m$	-100													

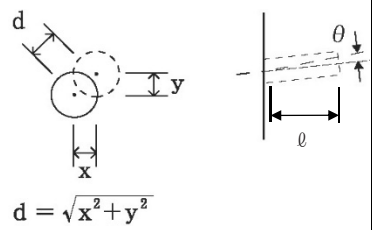
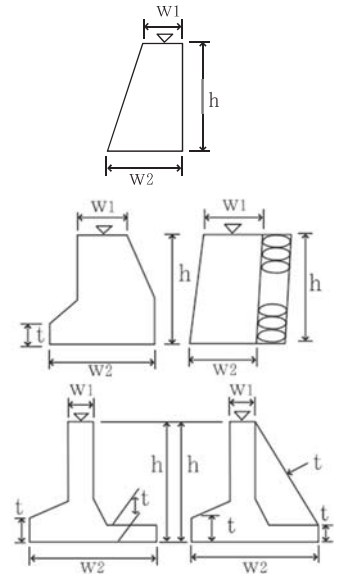

編	章	節	条	枝番	工 種	測 定 項 目	規 格 値	測 定 基 準	測 定 箇 所	摘 要												
3	1	14	3		吹 付 工 (コンクリート) (モルタル)	法長 ℓ	$\ell < 3m$	-50	施工延長 40m につき 1ヶ所、40m 以下 のものは 1 施工箇所につき 2ヶ所。 測定断面に凹凸があり、曲線法長の測 定が困難な場合は直線法長とする。													
							$\ell \geq 3m$	-100														
						厚さ t	$t < 5cm$	-10				200 m ² につき 1ヶ所以上、200 m ² 以下 は 2ヶ所をせん孔により測定。										
							$t \geq 5cm$	-20														
							ただし、吹付面に凹凸のある場合の 最小吹付厚は、設計厚の 50%以上と し、平均厚は設計厚以上。															
						延長 L	$L < 10m$	-20				1 施工箇所毎。										
							$L \geq 10m$	-50														
							$L < 100m$															
							$L \geq 100m$	-100														
						4	1					3	1	法 枠 工 (現場打法枠工) (現場吹付法枠工)	法長 ℓ	$\ell < 10m$	-100	施工延長 40m (測点間隔 25m の場合 は 50m) につき 1ヶ所、延長 40m (又 は 50m) 以下のものは 1 施工箇所につ き 2ヶ所。		曲線部 は設計 図書に よる。		
																$\ell \geq 10m$	-200					
															幅 w		-30				枠延長 100m につき 1ヶ所、枠延長 100m 以下のものは 1 施工箇所につ き 2ヶ所。	
		高 さ h		-30																		
		吹付枠中心間隔 a		± 100																		
		延長	$L < 10m$	-20	1 施工箇所毎。																	
			$L \geq 10m$	-50																		
			$L < 100m$																			
			$L \geq 100m$	-100																		
		2			3				2	法 枠 工 (プレキャスト法枠工)	法長				$L < 10m$	-100	施工延長 40m (測点間隔 25m の場合 は 50m) につき 1ヶ所、延長 40m (又は 50m) 以下のものは 1 施工箇所につき 2ヶ所。					
															$L \geq 10m$	-200						
延長	$L < 10m$					-20	1 施工箇所毎。															
	$L \geq 10m$					-50																
	$L < 100m$																					
	$L \geq 100m$					-100																

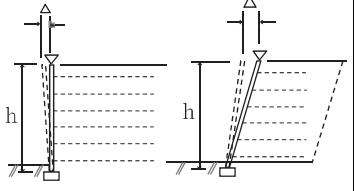
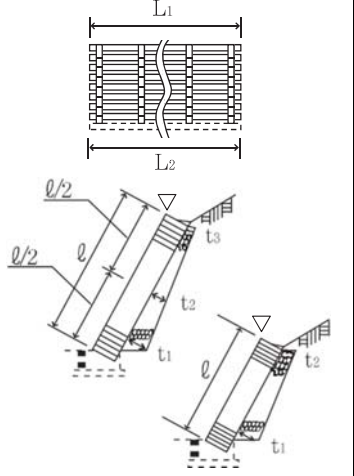
編	章	節	条	枝番	工 種	測 定 項 目	規 格 値	測 定 基 準	測 定 箇 所	摘 要		
3	1	14	6		ア ン カ ー 工	削 孔 深 さ ℓ	設計値以上	全数(任意仮設は除く)	 $d = \sqrt{x^2 + y^2}$			
						配 置 誤 差 d	100					
						せ ん 孔 方 向 θ	± 2.5 度					
	15	擁 壁 工	1	1		現 場 打 擁 壁 工	基 準 高 ∇	± 50	施工延長 40m (測点間隔 25m の場合は 50m) につき 1ヶ所、延長 40m (又は 50m) 以下のものは 1 施工箇所につき 2ヶ所。 勾配、斜長、ハンチ等が設計図書に示されている場合は、出来形管理が必要か監督員と協議する。		4	
							厚 さ t	-20				
							裏 込 め 厚 さ	-50				
							幅 w_1, w_2	-30				
							高 さ	$h < 3m$				-50
								$h \geq 3m$				-100
							延 長	$L < 10m$				-20
								$L \geq 10m$ $L < 100m$				-50
								$L \geq 100m$				-100
							2					
延 長	$L < 10m$	-20										
	$L \geq 10m$ $L < 100m$	-50										
	$L \geq 100m$	-100										

編	章	節	条	枝番	工 種	測 定 項 目	規 格 値	測 定 基 準	測 定 箇 所	摘 要				
3	1	15	3		補 強 土 壁 工 (補強土(テールアルメ)壁工法) (多数アンカー式補強土壁工法) (ジオテキスタイルを用いた補強土壁工法)	基 準 高 ▽	±50	施工延長 40m (又は 50m) につき 1ヶ所、延長 40m (又は 50m) 以下 のものは1 施工箇所につき2ヶ 所。						
						高 さ h	h < 3m				-50			
							h ≥ 3m				-100			
						鉛 直 度 △	±0.03h かつ ±300 以内							
						控 え 長 さ (補強材の設計長)					設計値以上			
						延 長 L	L < 10m				-20	1 施工箇所毎		
							L ≥ 10m				-50			
							L < 100m				-50			
			L ≥ 100m	-100										
			4			4		井 桁 ブ ロ ッ ク 工	基 準 高 ▽	±50	工延長 40m(測点間隔 25m の場合 は 50m)につき 1ヶ所、延長 40m (又は 50m) 以下のものは1 施工 箇所につき 2ヶ所。			
									法 長 ℓ	ℓ < 3m				-50
										ℓ ≥ 3m				-100
									厚 さ	t ₁ , t ₂ , t ₃				-50
									勾 配	N				-0.5分
延 長 L ₁ , L ₂	L < 10m	-20							1 施工箇所毎					
	L ≥ 10m	-50												
	L < 100m	-50												
	L ≥ 100m	-100												

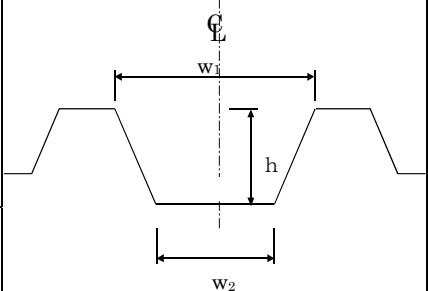
単位：mm

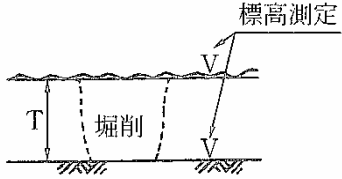
編	章	節	条	枝番	工 種	測 定 項 目	規 格 値	測 定 基 準	測 定 箇 所	摘 要									
3	1	16	2		床 版 工	基 準 高 ∇	± 20	基準高は、1径間当たり2ヶ所（支点付近）で、1箇所当たり両端と中央部の3点、幅は1径間当たり3箇所、厚さは型枠設置時におおむね10㎡に1ヶ所測定。 （床版の厚さは、型枠検査をもって代える。）											
						幅 W	0～+30												
						厚 さ t	-10～+20												
						鉄筋のかぶり	設計値以上												
						鉄筋の有効高さ	± 10												
						鉄筋間隔	± 20												
						上記、鉄筋の有効高さがマイナスの場合	± 10												
	19			2		土 水 路 工	基 準 高 ∇	± 100	工延長 40m（測点間隔 25m の場合は 50m）につき1ヶ所、延長 40m（又は 50m）以下のものは1施工箇所につき2ヶ所。 基準高は指定した時。										
							幅 W	-75											
							高 さ h	-75											
							施工延長	200m 以上				-0.2%	1 施工箇所毎						
								200m未満				-400							

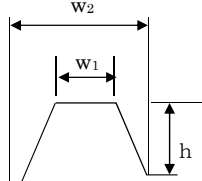
編	章	節	条	枝番	工 種	測 定 項 目	規 格 値	測 定 基 準	測 定 箇 所	摘 要						
4	1	3	1	1	ほ 場 整 地 工 整 地 面 積	各筆毎の面積 a	±5%	各筆毎の面積測定 及び全体面積測定								
						全体面積 A										
				2	表 土 扱 い	厚 さ T	-20%	10a 当り 3 点以上 (標高差測定またはつぼ掘りによる。)								
											3	基 盤 造 成 表 土 整 地	基準高 V	±150	10a 当り 3 点以上 (標高測定) 均 平度は 1 筆の田面高低差で測定。 1.基準高は、基盤面の高さとする。 2.均平度は表土埋戻後に測定する。	
													均 平 度 ◇	±50		
				4	畦 畔 復 旧	高さ h	-50	施工延長おおむね 200m につき 1 ヶ 所の割合で測定する。施工延長を示 さない場合は、1 耕区につき 1 ヶ所 の割合で測定する。								
						幅 W	-50									

編	章	節	条	枝番	工 種	測 定 項 目	規 格 値	測 定 基 準	測 定 箇 所	摘 要	
4	農地編	1	3	4	暗渠排水工 吸水水渠	布設深 H	-75	上下流の2ヶ所を測定する。 ただし、1本の布設長がおおむね 100m以上のときは、中間点を加え た3ヶ所を測定する。			
						間 隔 W	±750				
						施工延長	500m 以上				-0.2%
							500m 未満				-1000
		2	集水渠 (支線) 導水渠 (幹線)	布設深 H	-75	施工延長おおむね 50m につき 1ヶ 所の割合で測定。					
				施工延長	500m 以上				-0.2%		
					500m 未満				-1000		
				5	1				畑地かんがい施設工 スプリンクラー	埋設深 H	-50
		7	道路工			砂利道	高 さ H	±150		<ul style="list-style-type: none"> ・幹線道路は施工延長 50m につき 1ヶ所の割合で測定。 ・支線道路は施工延長おおむね 200m に 1ヶ所の割合で測定。 	
		厚 さ T		-45							
		幅 W		-150							
		施工延長		200m 以上	-0.2%						
200m 未満	-400										
11		砂利舗装工	幅 W	-150	施工延長おおむね 50m につき 1ヶ 所の割合で測定する。						
			厚 さ T	-45							
			施工延長	50m 以上				-0.2%			
				50m 未満				-100			

編	章	節	条	枝番	工 種	測 定 項 目	規 格 値	測 定 基 準	測 定 箇 所	摘 要
4	2	3	2	1	テラス (階段畑)	法勾配 S	+2分 -1分	テラス延長おおむね100m当たり1ヶ所測定。 法勾配は指定した場合		
						幅 W ₁	-150			
						耕起幅 W ₂	-150			
						側溝幅 W ₃	-75			
		2	改良山成	基準高 ▽	±300	基準高については切土部を40mメッシュ地点で測定する。法勾配については40mメッシュ線と切土法尻との交点で測定する。(測定間隔はおおむね40m)				
		5	1	1	畑面積 (造成面積)	各区画畑面積 a	±5%	各区画畑面積(造成面積)の測定及び全体畑面積の測定 造成面積、基準高は指定した場合		
	基準高 V					±200				
	2			耕起深耕	耕起深 T	果樹 -75 野菜 -15	おおむね1ha当たり10ヶ所測定するほか、つぼ掘り2ヶ所/haとする。			
	3			土壌改良	pH測定	±0.5	おおむね50a当り1ヶ所(深さ15cm)改良材散布後2週間以上経過して測定する。 地表から15cmの土壌を柱状に採取し、良く混合する。 (試験方法…ガラス電極法)			
	6						道路工 (耕作道)	幅 W	-150	テラス延長おおむね100m当たり1ヶ所測定。 側溝高さは指定した場合
		厚さ T	-45							
側溝幅 w		-75								
側溝高さ H		-75								

編	章	節	条	枝番	工 種	測 定 項 目	規 格 値	測 定 基 準	測 定 箇 所	摘 要									
4	3	6	2		現場打ち開渠工	基準高	▽ ±30	施工延長 40m (又は 50m) につき 1ヶ所、延長 40m (又は 50m) 以下のものは 1 施工箇所につき 2ヶ所。 基準高は、水路中心線で測定。											
						厚さ	T				-20								
						幅	W				-25								
						高さ	H				-25								
						中心線のズレ (e)	直線部				±50								
							曲線部				±100								
						施工延長	L < 10m				-20								
							L ≥ 10m				-50								
							L < 100m				-50								
							L ≥ 100m				-100								
						スパン長 (L)	直線部				±20								
							曲線部				±30								
						3						3		プレキャスト開渠工 (鉄筋コンクリート大型フリーム) (鉄筋コンクリートL形水路) (組立て水路)	基準高	▽ ±30	施工延長 40m (又は 50m) につき 1ヶ所、延長 40m (又は 50m) 以下のものは 1 施工箇所につき 2ヶ所。 基準高は、水路中心線で測定。 中心線のズレ(曲線部)についてはおおむね10mにつき 1ヶ所の割合で測定する。		
															幅	W			
中心線のズレ (e)	直線部	±50																	
	曲線部	±100																	
施工延長	L < 10m	-20																	
	L ≥ 10m	-50																	
	L < 100m	-50																	
	L ≥ 100m	-100																	

編	章	節	条	枝番	工 種	測 定 項 目	規 格 値	測 定 基 準	測 定 箇 所	摘 要	
4	3	6	2		コンクリート法覆工 アスファルト法覆工	基 準 高 ∇	± 50	施工延長 40m (又は 50m) につき 1ヶ所、延長 40m (又は 50m) 以下 のものは1 施工箇所につき2ヶ 所。			
						法長 l	$l < 3m$				-50
							$l \geq 3m$				-100
						厚さ t	$t < 100m$				-20
							$t \geq 100m$				-30
						裏込め材厚 t					-50
						勾配 N					-0.5 分
						延長 L	$L < 10m$				-20
							$L \geq 10m$				-50
			$L < 100m$	-50							
			$L \geq 100m$	-100							
			3		ブロック積水路 鉄筋コンクリート柵渠	基 準 高 ∇	± 50	施工延長 40m (又は 50m) につき 1ヶ所、延長 40m (又は 50m) 以下 のものは1 施工箇所につき2ヶ 所。		幅、高 さは柵 渠には 適用し ない。	
						幅 W					-40
						高 さ H					-40
						中心線の ズレ (e)	直線部				± 50
							曲線部				± 100
						延長 L	$L < 10m$				-20
							$L \geq 10m$				-50
$L < 100m$	-50										
$L \geq 100m$	-100										
		ライニング水路 連 節 ブ ロ ッ ク コンクリートマット	基 準 高 ∇	± 75	施工延長 40m (又は 50m) につき 1ヶ所、延長 40m (又は 50m) 以下 のものは1 施工箇所につき2ヶ 所。						
			幅 W					-75			
			法長 l	$l < 2m$				-50			
				$l \geq 2m$				-100			
			施工延長	$L < 10m$				-20			
				$L \geq 10m$				-50			
				$L < 100m$				-50			
				$L \geq 100m$				-100			

編	章	節	条	枝番	工 種	測 定 項 目	規 格 値	測 定 基 準	測 定 箇 所	摘 要		
4	4	5	1		管 体 基 礎 工 (砂 基 礎 等)	高 さ H	±30	施工延長 40m (又は 50m) につき 1ヶ所、延長 40m (又は 50m) 以 下のものは1施工箇所につき2ヶ 所。 基礎材が異なる場合は種類毎に測 定する。 高さ (H) の管理は、 $V_2 - V_1$ で算 出するものとする。				
						幅 W	-100					
		6	管 体 工	1			管 水 路 (硬質ポリ塩化ビニル管)	基 準 高 ▽	±50	施工延長 40m (又は 50m) につき 1ヶ所、延長 40m (又は 50m) 以 下のものは1施工箇所につき2ヶ 所。 中心線のズレは指定した場合 中心線のズレ(曲線部)についてはお おむね 10m に 1ヶ所の割合で測定 する。		
								中心線のズレ (e)	±120			
								埋 設 深 (H)	-50			
	延 長							200m 以上	-0.1%			
	200m 未満							-200				
	ジョイント間隔(Z)			様式 16-1 16-2 (継手チェック シートによる)	施工管理基準に基づく様式 16-1～ 16-2(継手チェックシート)を作成す る							
	2	3				管 水 路 (遠心力鉄筋コンク リート管) RC管 (ダクタイトル鉄管) K形、T形、U形 (強化プラスチック複 合管) B形、T形 C形	基 準 高 ▽	被圧地下水 のない時	±30	施工延長 40m (又は 50m) につき 1ヶ所、延長 40m (又は 50m) 以 下のものは1施工箇所につき2ヶ 所。 中心線のズレ(曲線部)についてはお おむね 10m に 1ヶ所の割合で測定 する。 ジョイント間隔については1本毎 測定し、施工管理基準に基づく様式 16-3～ 16-8(継手チェックシート) を作成する		管底での 測定作業 が困難な 場合は、 管頂まで 埋戻後に V_1 、 e を 測 定 す る。
							被圧地下水 のある時	±50				
							中心線のズレ (e)	±100				
ジョイント間隔(Z)							別紙ア～ウ					
施 工 延 長							200m 以上	-0.1%				
200m 未満							-200					

編	章	節	条	枝番	工 種	測 定 項 目	規 格 値	測 定 基 準	測 定 箇 所	摘 要		
4	8	3	4		堤 体 盛 立 工	基 準 高 ∇	± 100	施工延長 40m (測点間隔 25m の場合は 50m) につき 1ヶ所、延長 40m(又は 50m)以下のものは 1 施工箇所につき 2ヶ所。 基準高は、各法肩で測定。 1 鋼土の幅は盛土高 1m 毎に管理する。 2 測定は原則として、水平距離とするが、法長の場合は斜距離とする。 3 出来形測定と写真は同一箇所であらう。 4 出来形図は横断面図面を利用して作成する。				
						堤 幅 w	-100					
						法 長	-100					
						勾 配	-0.5 分					
		延 長 L	-200	1 施工箇所毎								
		6	取 水 施 設 工	1	1	1	樋 管 工 同上付帯構造物(土砂吐ゲート等)	基 準 高 ∇	± 30	基準高、幅、厚さ、高さ、中心線のズレについては施工延長 10m につき 1ヶ所の割合で測定する。 ジョイント間隔については、1 本毎に測定する。 箇所単位のものについては適宜構造図の寸法表示箇所を測定する。		1 基準高 ∇ は管底を原則とする。 2 プレキャストコンクリート製品使用の場合である。 3 底樋がトンネルの場合は水路トンネルに準ずる。 3 斜樋等付帯構造物は 3 編 1-4-3 基礎工(護岸)に準ずる。ただし、基準高 ∇ は、取水孔(ゲート中心)の標高とし、高さ(H)は斜面直角方向とする。
								幅 w	-20			
								厚 さ t	-40			
								高 さ H	-40			
								中心線のズレ (e)	直線部			
曲線部	± 100											
延 長 L	-150											

編	章	節	条	枝番	工 種	測 定 項 目	規 格 値	測 定 基 準	測 定 箇 所	摘 要	
4	8	6	1	2	水路トンネル	基 準 高 V	±50	1.基準高、幅、巻厚、高さについては1スパンに1ヶ所の割合で測定する。 2.巻厚 ・コンクリート打設前の巻立空間を1スパンの終点において図に示す①～⑩の各点で測定する。 ・コンクリート打設後の復工コンクリートについて1スパンの端面（施工継目）において図に示す①～⑩の各点で測定する。 ・削孔による巻厚の測定は図の①において50mにつき1ヶ所、②③④において100mにつき1ヶ所の割合で行う。ただし、トンネル延長が100m未満のものについては2ヶ所以上の削孔を行い巻厚測定を行う。 3.中心線のズレ 直線部は50mにつき1ヶ所、曲線部は1スパンにつき1ヶ所の割合で測定する。			
						幅 W	-40				
						巻 厚 T	-0				
						高 さ H	-40				
						中心線のズレ (e)	直線部				±100
							曲線部				±150
						施工延長	150m 以上				-0.1%
150m 未満	-150										

編	章	節	条	枝番	工 種	測 定 項 目	規 格 値	測 定 基 準	測 定 箇 所	摘 要
5	1	3	3		コンクリート治山ダム 本 体 工	基 準 高 ∇	± 30 (注)	設計図に表示してある箇所を測定。		(注) 放水路以外の基準高規格値は ± 50
						天 端 幅 a_1	-30			
						放水路幅 a_2 a_3	-30			
						堤 敷 幅 b	-30			
						放水路長 l_1 l_2 インクラ長 l_3	± 50			
						堤 長 L_1 L_2	-50			
			4	側 壁 工 (コンクリート)	基 準 高 ∇	± 30	1 図面の寸法表示箇所を測定。 2 上記以外の測定箇所の標準は、天端幅・天端高で各測点及びジョイント毎に測定。 3 長さとは、天端中心線の水平延長、又は測点に直角な水平延長を測定。			
					断面幅 a_1, a_2	-30				
					長さ l_1, l_2	-50				
			6	水 叩 工 (コンクリート)	基 準 高 ∇	± 30	基準高、幅、延長は設計図に表示してある箇所を測定。厚さは目地及びその中間点で測定。			
					幅 w	-30				
					厚 さ t	-30				
					長 さ l	-50				

編	章	節	条	枝番	工 種	測 定 項 目	規 格 値	測 定 基 準	測 定 箇 所	摘 要			
5	治山編	1	溪間工	4	鋼製治山ダム工	2		工場製作工 (鋼製類ダム製作工 (仮組立時))	部材の水平度	10	全数を測定。	<p>図 a 格子形鋼製砂防えん堤</p> <p>図 b 鋼製スリットえん堤 A型</p> <p>図 c 鋼製スリットえん堤 B型</p> <p>図 d 鋼製I型スリットえん堤</p>	
									堤 長 L	±30			
									堤 長 l	±10			
									堤 幅 W	±30			
									堤 幅 w	±10			
									高 さ H	±10			
									ベースプレートの高さ	±10			
									本体の傾き	±H/500			

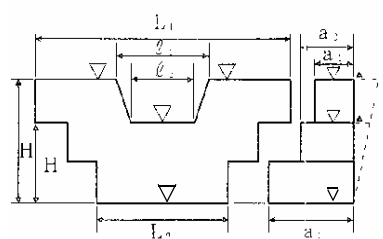
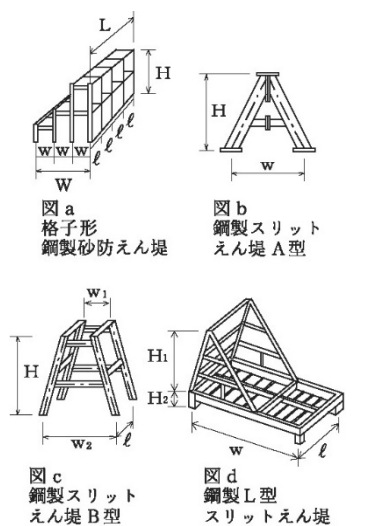
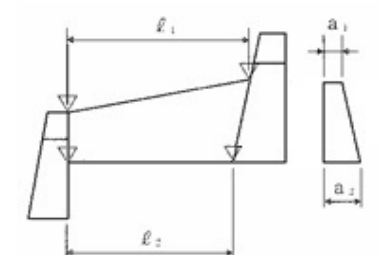
編	章	節	条	枝番	工 種	測 定 項 目	規 格 値	測 定 基 準	測 定 箇 所	摘 要
5	1	4	5		鋼製枠ダム本体工 (中詰め型)	基準高 ∇	± 30	設計図に表示してある箇所で測定。		
						断面幅 a_1, a_2	-50			
						堤敷幅 a_3	-50			
						水通し幅 l_1, l_2	-50			
						堤長 L_1, L_2	-50			
			7	鋼製スリットダム本体工 (透過型)	堤長L (格)	± 50	設計図に表示してある箇所で測定。 土台分及び袖部等コンクリート部分は5-1-3-3コンクリート治山ダム本体工による。 (備考) 格：格子型鋼製砂防えん堤 A：鋼製スリットえん堤 A型 B：鋼製スリットえん堤 B型 L：鋼製スリットえん堤 L型			
					堤長 l (格・B・L)	± 10				
					堤幅W (格)	± 30				
					堤幅w (格・B・L)	± 10				
					堤幅w (A)	± 5				
					高さH (格・B・L)	± 10				
					高さH (A)	± 5				
			8	側壁工 (鋼製)	基準高 ∇	± 50	設計図に表示してある箇所で測定。			
					断面幅 a_1, a_2	-50				
					長さ l_1, l_2	-50				

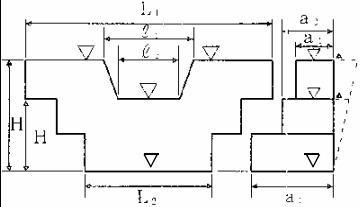
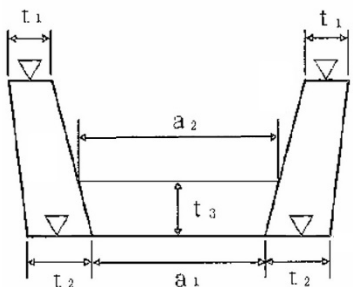
編	章	節	条	枝番	工 種	測 定 項 目	規 格 値	測 定 基 準	測 定 箇 所	摘 要
5	治山編	1	溪間工	5	木製治山ダム工	基準高 ∇	± 100	設計図に表示してある箇所で測定。 丸太間隔、丸太径は全体の10%程度測定。	図面の寸法表示箇所。 	
						天端幅 a	-50			
						堤敷幅 a_1	-50			
						放水路長 l_1, l_2	-50			
						堤長 L_1, L_2	-50			
						丸太間隔 L	200以内			
						丸太径 d	-10%			
						丸太本数 m	設計値以上			
					流 路 工 (木 製)	基準高 ∇	± 100	設計図に表示してある箇所で測定。 丸太間隔、丸太径は全体の10%程度測定。	図面の寸法表示箇所。 	
						厚さ t_1, t_2, t_3	-50			
						幅 a_1, a_2	-50			
						長さ L	-200			
						丸太間隔 L	200以内			
						丸太径 d	-10%			
丸太本数 m	設計値以上									

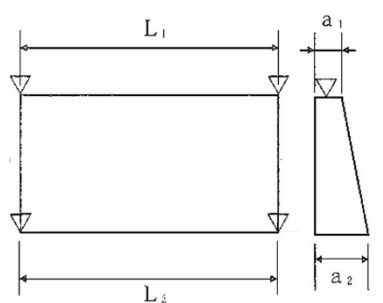
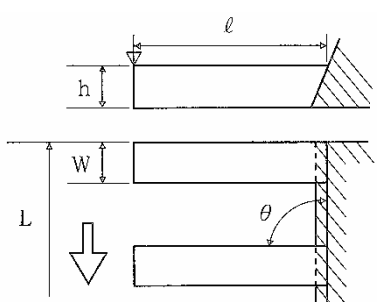
編	章	節	条	枝番	工 種	測 定 項 目	規 格 値	測 定 基 準	測 定 箇 所	摘 要	
5 治山編	1 溪間工	6 護岸工	4		護 岸 工 (コンクリート)	基 準 高 ∇	± 30	1 施工単位に3ヶ所			
						断 面 幅 a_1, a_2	-30				
						長 さ L_1, L_2	-50				
	8 水制工	1				水 制 工	方 向 角 θ	$\pm 7^\circ$	全数を測定		
							基 準 高 ∇	± 50			
							幅 W	-30			
							長 さ l	-30			
							高 さ h	-30			
							延 長 L	-150			

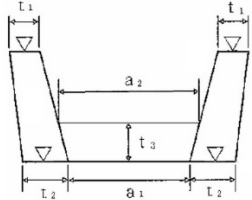
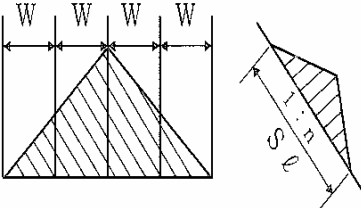
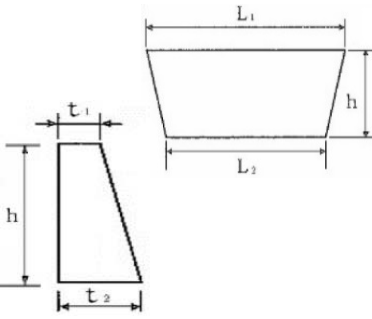
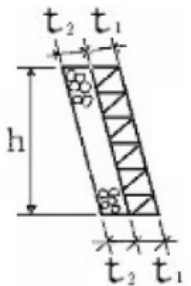
編	章	節	条	枝番	工 種	測 定 項 目	規 格 値	測 定 基 準	測 定 箇 所	摘 要			
5 治山編	1 溪間工	9 流路工	1		流 路 工 (コンクリート三面張り)	基 準 高 ∇	± 30	設計図に表示してある箇所にて測定。					
						厚 さ t_1, t_2, t_3	-30						
						幅 a_1, a_2	-30						
						長 さ L	-50						
	2 山腹工	4 のり切工	1			の り 切 工	幅 W	-100	各断面ごと				
							法 勾 配 n	-0.5分					
							法 長 $S \ell$	-4%					
		5 土留工	2				<u>土 留 工</u> (<u>コンクリート</u>)	<u>基 準 高 ∇</u>	<u>± 50</u>	<u>1 施工単位に3ヶ所</u>			
								<u>延 長 L_1, L_2</u>	<u>-50</u>				
								<u>高 さ</u>	<u>$h < 3m$</u>				<u>-50</u>
									<u>$h \geq 3m$</u>				<u>-100</u>
		<u>厚 さ t_1, t_2</u>	<u>-30</u>										
4					土 留 工 (石 積) (コンクリートブロック積)	基 準 高 ∇	± 50	<u>図面の表示箇所にて測定。</u> <u>断面、形状等の変化点毎に測定する。</u> <u>※延長の規格値は、</u> <u>$L < 5m$の場合</u> <u>$(L/-100) = -50$とし、</u> <u>$L > 20m$の場合</u> <u>$(L/-100) = -200$とする。</u>					
						<u>延 長 L</u>	<u>$L / -100$</u> (-50~-200の範囲 で設定する。)*						
						<u>高 さ h</u>	<u>-50</u>						
						<u>厚 さ t_1, t_2</u>	<u>-50</u>						

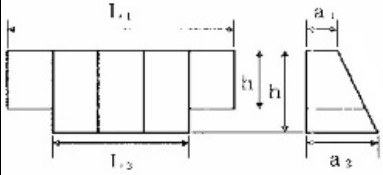
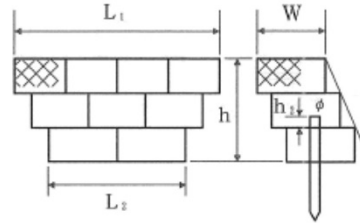
編	章	節	条	枝番	工 種	測 定 項 目	規 格 値	測 定 基 準	測 定 箇 所	摘 要	
5	2	5	5		土 留 工 (丸 太 積)	基 準 高 ∇	± 50	1 施工箇所につき3ヶ所以上。 丸太間隔、丸太径は全体の10%程度 測定。	図面の寸法表示箇所。		
						延 長 L_1, L_2	-200				
						高 さ	$h < 3 \text{ m}$				-50
							$h \geq 3 \text{ m}$				-100
						厚 さ t	-50				
						丸 太 間 隔 L	200 以内				
						丸 太 径 d	-10%				
			丸 太 本 数 m	設計値以上							
			7		土 留 工 (鋼 製 枠)	基 準 高	± 50	1 施工単位に3ヶ所以上			
						延 長 L_1, L_2	-50				
						高 さ	$h < 3 \text{ m}$				-50
							$h \geq 3 \text{ m}$				-100
			幅 a_1, a_2	-50							
			8		土 留 工 (鉄 線 か ご) (か ご 枠)	基 準 高	± 50	1 施工単位3ヶ所以上 止め杭については杭数の10%程度 測定。			
						延 長 L_1, L_2	-200				
						高 さ h	-50				
						幅 w	-50				
						止 め 杭、高 さ h_2	100				
						止 め 杭、末口径 ϕ	-10%				

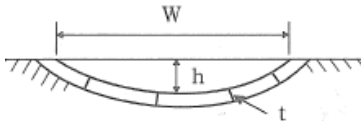
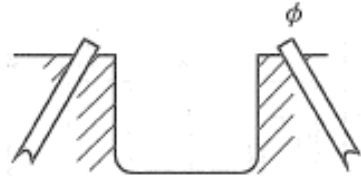
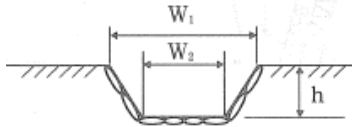
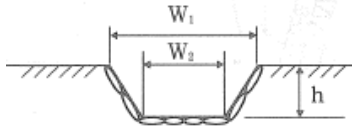
編	章	節	条	枝番	工 種	測 定 項 目	規 格 値	測 定 基 準	測 定 箇 所	摘 要	
5	2	7	2 3		水 路 工 (コンクリート) (練張及び空張)	幅 W	-50	延長については各スパン 他項目は各スパン1ヶ所			
						深 さ h	-50				
						厚 さ t	-20				
						延 長 ℓ	-1%				
			4 7		水 路 工 (コルゲートフリューム等) (鋼製及びコンクリート二次製品)	延長	L < 10m	-20	延長については各スパン 止め杭については杭数の10%程度 測定。		
							L ≥ 10m L < 100m	-50			
							L ≥ 100m	-100			
			止め杭、末口径 ϕ	-10%							
			5 6		水 路 工 (張 芝) (土のう等緑化二次製品)	幅 $W_1 \cdot W_2$	-75	延長については各スパン 他項目は各スパン1ヶ所			
						深 さ h	-75				
						延 長 ℓ	-400				
					水 路 工 (木 製)	厚 さ t	-50	延長については各スパン。 他項目は各スパン1ヶ所。 丸太間隔、丸太径は全体の10%程 度測定。			
						幅 a	±100				
						高 さ h	±100				
						延 長	L ≤ 5m				-100
L > 5m L < 20m	-L/50										
L ≥ 20m	-400										
丸 太 間 隔 L	200以内										
丸 太 径 d	-10%										
丸 太 本 数 m	設計値以上										

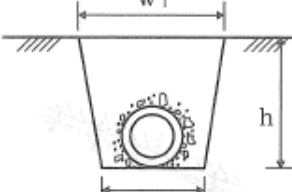
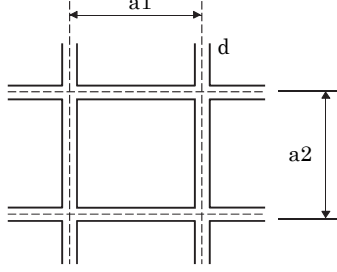
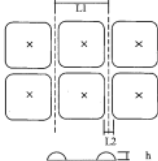
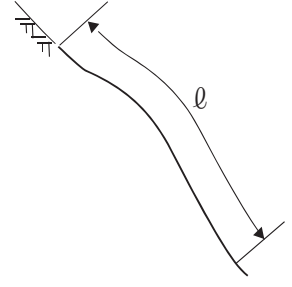
編	章	節	条	枝番	工 種	測 定 項 目	規 格 値	測 定 基 準	測 定 箇 所	摘 要	
5	2	8	4		暗 き よ 工 (硬質塩ビ管類)	幅	W_1, W_2	-50	各スパンごと1ヶ所		
						深 さ	h	-30			
						延長	$L < 10m$	-20	各スパン		
							$L \geq 10m$ $L < 100m$	-50			
		$L \geq 100m$	-100								
		9	のり 砕工 (丸太)	法長			$L \leq 5m$	-100	施工延長40m(測点間隔25mの場合 は50m)につき1ヶ所、延長40m (又は50m)以下のものは1施工箇 所につき2ヶ所。		
							$L > 5m$ $L < 20m$	$-L/50$			
							$L \geq 20m$	-400			
				樁中心間隔 a_1, a_2		± 200	樁延長 100m につき 1ヶ所、100m 以下のものは1施工箇所に2ヶ所。				
	樁 延長			$L \leq 5m$	-100	延長1施工箇所毎。					
				$L > 5m$ $L < 20m$	$-L/50$						
				$L \geq 20m$	-400						
	丸太径 d			-10%	施工延長 40m (又は 50m) につき 1 ヶ所、延長 40m (又は 50m) 以下の ものは1施工箇所に2ヶ所。						
					簡易のり砕工	面積 A	-1.5%	工面積 200m ² につき 1ヶ所、200m ² 以下のものは1施工箇所につき2ヶ 所。			
		樁中心間隔 L_1	± 100								
		高さ h	-30								
		幅 L_2	-30								
	10	吹付工	2		特殊モルタル吹付工	法長 ℓ	$\ell < 5m$	-200	施工延長 40m につき 1 箇所、延長 40m 以下のものは 1 施工箇所につき 2 箇所。		
$\ell \geq 5m$							法長の-4%				
延長 L						$L < 10m$	-20	1 施工箇所毎。			
						$L \geq 10m$	-50				
						$L < 100m$	-100				
吹付重量						設計値以上	施工面積 200 m ² につき 1 箇所、面積 200 m ² 以下のものは、1 施工箇所 につき 2 ヶ所				

編	章	節	条	枝番	工 種	測 定 項 目	規 格 値	測 定 基 準	測 定 箇 所	摘 要
5	2	11	2		柵 (丸太)工	延 長 L	-1.5%	延長は全箇所、地上高、杭間隔、末口径は杭数の10%程度測定。杭の使用本数は全数測定。		
						柵 高 H	-50			
						地 上 高 h	-50			
						杭の使用本数 n	L_1/L_2 以上			
						杭 間 隔 L_2	200 以内			
						杭の末口径 d_1	-10%			
						横木の末口径 d_2	-10%			
		3		柵 (ネット類)工	延 長	-200	延長は全箇所、地上高、杭間隔、末口径は杭数の10%程度測定。杭の使用本数は全数測定。			
					地 上 高 h	-3%				
					杭の使用本数 n	$(L/l) + 1$ 以上				
					杭 間 隔 l	200 以内				
					杭 の 末 口 径 d	-10%				
12	筋工	2		階 段 切 付 工	幅 B	-150	延長、幅は全箇所測定。ただし、高さは設計図書に示された場合のみ200mにつき1ヶ所測定。			
					高 さ h	±150				
					延 長 L	-1.5%				
3	5			筋 (石) (丸太) (その他緑化二次製品)工	幅 B	-150	同上 苗木間隔は植付本数の10%程度測定。			
					高 さ H	±150				
					苗木間隔 l	±200				
					延 長 L	-1.5%				

編	章	節	条	枝番	工 種	測 定 項 目	規 格 値	測 定 基 準	測 定 箇 所	摘 要			
5	2	13	2	3	伏 工 (むしろ) (緑化二次製品)	延 長 L	-1.5%	設計図書の表示に基づき延長、面積 のいずれかを測定。					
						面 積 A	-1.5%						
						16	5			落石防護土留工	延 長	L ≤ 5m	-100
		L > 5m	-L/50										
		L < 20m											
		L ≥ 20m		-400									
		高 さ h	±100	1 施工箇所につき3ヶ所以上。 丸太間隔、丸太径は全体の10%程度 測定。									
		丸 太 間 隔 L	200 以内										
		丸 太 径 d	-10%										
		丸 太 本 数 m	設計値以上										
		6				固 定 工 (ロープ伏工)	設置 間隔	主 ロー プ	管理基準軸	2.0m±0.2m	管理基準軸毎		
								そ の 他	2.0m±0.5m	500m ² につき1格子(2m×2m)			
								補助ロープ間隔	概ね均等なこと	随時			
							主 ロー プ 延 長 L	管理基準軸 (L ≤ 4m)	±0.4m	管理基準軸毎			
								管理基準軸 (4m < L L ≤ 20m)	±0.5m				
								管理基準軸 (20m < L)	±0.5m				
								その他 (L ≤ 20m)	±0.5m	1 施工単位毎			
その他 (20m < L)	±0.5m							20m (10 スパン) 毎					
アン カー	削孔角度 α						90°+15° ~ 90°-40°	施工本数の25%					
	削 孔 長 さ						設計値以上						

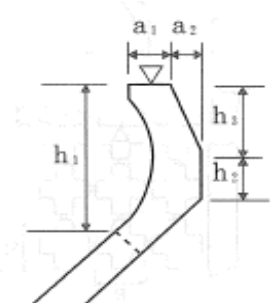
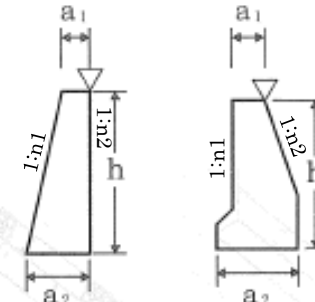
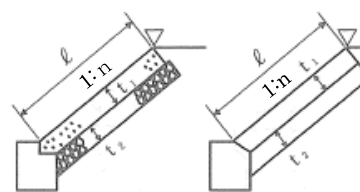
編	章	節	条	枝番	工 種	測 定 項 目	規 格 値	測 定 基 準	測 定 箇 所	摘 要			
5	3	3	1		防 潮 堤 (波 返 し 工)	基 準 高 ∇	± 50	施工延長 40m (測点間隔 25m の場合は 50m) につき 1ヶ所、 延長 40m (又は 50m) 以下のものは 1 施工箇所につき 2ヶ所。					
						幅	$a_1 \cdot a_2$				-30		
						高 さ	$h < 3m$				$h_1 \sim h_3$	-50	
							$h \geq 3m$				$h_1 \sim h_3$	-100	
						延 長	$L < 10m$				-20	1 施工箇所毎	
							$L \geq 10m$				-50		
					$L < 100m$		-50						
					$L \geq 100m$		-100						
					防 潮 堤 (直 立 堤)	基 準 高 ∇	± 50	施工延長 40m (測点間隔 25m の場合は 50m) につき 1ヶ所、 延長 40m (又は 50m) 以下のものは 1 施工箇所につき 2ヶ所。					
						幅	$a_1 \cdot a_2$				-30		
						高 さ	$h < 3m$				-50		
							$h \geq 3m$				-100		
			法 勾 配 $n_1 n_2$	-0.5 分									
			延 長	$L < 10m$		-20	1 施工箇所毎						
				$L \geq 10m$		-50							
				$L < 100m$		-50							
				$L \geq 100m$		-100							
			防 潮 堤 (被 覆 工) コンクリート アスファルト	基 準 高 ∇	± 50	施工延長 40m (測点間隔 25m の場合は 50m) につき 1ヶ所、 延長 40m (又は 50m) 以下のものは 1 施工箇所につき 2ヶ所。							
				法 長	$l < 3m$				-50				
					$l \geq 3m$				-100				
				厚 さ	$t \leq 100$				-20				
$t > 100$	-30												
裏込材厚 t	-50												
法 勾 配 n	-0.5 分												
延 長	$L < 10m$			-20	1 施工箇所毎								
	$L \geq 10m$			-50									
	$L < 100m$			-50									
	$L \geq 100m$		-100										

編	章	節	条	枝番	工 種	測 定 項 目	規 格 値	測 定 基 準	測 定 箇 所	摘 要	
5	3	3	2		根 固 工	ブロック幅 a	-20	ブロック個数 40 個に 1 個の割で測定。 施工延長 40m (測点間隔 25m の場合は 50m) につき 1ヶ所、延長 40m (又は 50m) 以下のものは 1 施工箇所につき 2ヶ所			
						ブロック長さ b	-20				
						ブロック厚さ t	-20				
						基準高▽	層 積 み				<u>±300</u>
							乱 積 み				±t/2
						幅 B	層 積 み				-200
		乱 積 み	<u>-t/2</u>								
		延長 L (層積み)	-200	1 施工箇所毎							
		延長 L (乱積み)	-t/2								
		4	1			堆 砂 工 (堆 砂 垣)	方 向 θ	±7 度	方向は設計図書で示された場合のみ、1 施工箇所毎 3ヶ所以上測定。 高さは杭本数の 10%程度測定、延長は全ヶ所測定。		
							高 さ h	±75			
							延 長 L	-1.5%			
	2					盛 土 工	基 準 高 ▽	-50	施工延長 40m (測点間隔 25m の場合は 50m) につき 1ヶ所、延長 40m(又は 50m)以下のものは 1 施工箇所につき 2ヶ所。 基準高は各法肩で測定		
							幅 W ₁ .W ₂	-100			
							延 長 L	-200			
	法 勾 配 n , m	-0.5 分									
	5	1			生育基盤盛土工	基準高▽	t < 1.5m	-50	施工延長 40m (測点間隔 25m の場合は 50m) につき 1ヶ所、延長 40m (又は 50m) 以下のものは 1 施工箇所につき 2ヶ所。 基準高は、各法肩で測定。		
							t ≥ 1.5m	-200			
法長ℓ						ℓ < 5m	-50				
						ℓ ≥ 5m	-2%				
幅 W						-100					

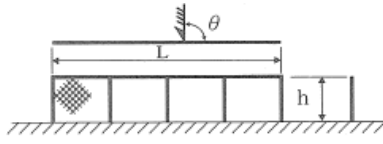
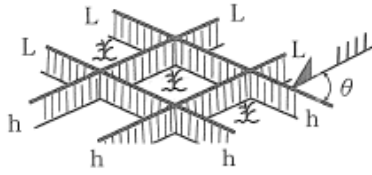
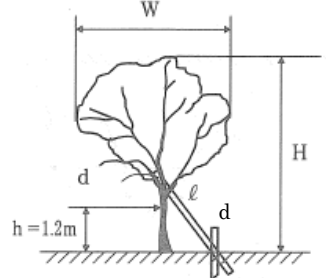
編	章	節	条	枝番	工 種	測 定 項 目	規 格 値	測 定 基 準	測 定 箇 所	摘 要
5	3	5	2		防 風 工	方 向 θ	± 7 度	方向は設計図書で示された場合のみ、1 施工箇所毎 3ヶ所以上測定。 高さは杭本数の 10%程度測定、延長は全ヶ所測定。		
						高 さ h	± 75			
						延 長 L	-1.5%			
			4		静 砂 垣 工 (静 砂 垣)	方 向 θ	± 7 度	方向は設計図書で示された場合のみ、1 施工箇所毎 3ヶ所以上測定。 高さは杭本数の 10%程度測定、延長は全ヶ所測定。		
						高 さ h	± 75			
						延 長 L	-1.5%			
						植 栽 本 数 n	設計値以上	植栽本数は全本数測定		
			5		植 栽 工 (大 苗 木)	本 数 n	設計値以上	20 本につき 1 本測定。 ただし、最低 5 本とする。		
						樹 高 H	設計値以上			
						枝 張 り W	設計値以上			
						目 通 り (幹 周) C	設計値以上			
						支 柱 長 さ l	設計値以上			
						支 柱 末 口 径 d	-10%			
					植 栽 工 (中 苗 木) (小 苗 木)	本 数 n	設計値以上	100 本につき 1 本測定。 ただし、最低 3 本とする。		
						樹 高 H	設計値以上			
						葉 張 り W	設計値以上			
						目 通 り (幹 周) C	設計値以上			
						支 柱 長 さ l	設計値以上			
支 柱 末 口 径 d	-10%									
植 栽 工 (地 被 類)	面 積 A	-1.5%	1 植栽区画につき 3ヶ所以上測定し、面積は全部測定。							
	辺 長	$L \leq 50$ m				-50				
		$L > 50$ m				-100				

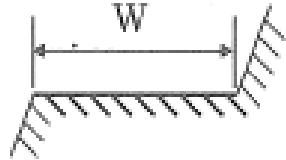
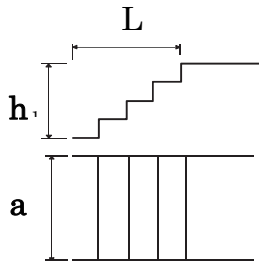
編	章	節	条	枝番	工 種	測 定 項 目	規 格 値	測 定 基 準	測 定 箇 所	摘 要			
5 治山編	4 森林整備	3 森林造成	4		植 栽	面 積 A	-1.5%	標準地(20m×20m)を10ha当たり3ヶ所設けて測定、ただし、2ha以下は2ヶ所設けて測定。					
						本 数 n	設計値以上						
		4 保育	4			本数調整伐、受光伐、除伐	施 工 率 A	-1.5%	施工率は全面積に対する実績率。調整率の測定は標準地(20m×20m)を設け10ha未満3ヶ所、10ha以上は10ha増すごとに1ヶ所行う。ただし、2ha以下は2ヶ所(地形により標準地を設けられない場合は面積400㎡と等しい数箇所を1ヶ所とすることができる)伐倒本数については設計図書で示された伐倒総本数を測定。				
							調 整 率 n	-5%					
							伐 倒 本 数 C	設計値以上					
		5				枝 落 し	施 工 率 A	-1.5%	施工率は全面積に対する実施率。枝落とし高及び枝落とし本数の測定は標準地を設けて測定。ただし、設計図書に示された場合のみ測定。				
							枝 落 し 高 h	設計値以上					
	枝 落 し 本 数 n						設計値以上						
	5 歩道整備	1			歩 道 作 設	幅 W	-150	延長は全ヶ所測定。 幅は50mにつき1ヶ所測定。					
						延 長 L	-1.5%						
						階 段 工 (丸 太)	階 段 幅 a	-50	1 施工箇所毎。 丸太径は全体の10%程度測定	図面の寸法表示箇所。 			
												高 さ h	-100
												延 長 L	-50
段 数 n												設計値以上	
丸 太 径 d												-10%	
丸 太 本 数 m												設計値以上	

編	章	節	条	枝番	工 種	測 定 項 目	規 格 値	測 定 基 準	測 定 箇 所	摘 要		
5	治山編	5	保安林管理道	1	木製ブロック積工	基準高 ∇	± 50	施工延長40m (測点間隔25mの場合は50m) につき1ヶ所、延長40m (又は50m) 以下のものは1施工箇所につき2ヶ所。	図面の寸法表示箇所。			
						法長	$\ell < 3m$				-50	
							$\ell \geq 3m$				-100	
						控厚 t	-50					
						法勾配 n	-0.5分					
						延長	$L < 10m$				-20	1 施工箇所毎
							$L \geq 10m$ $L < 100m$				-50	
							$L \geq 100m$				-100	
						丸太径 d	-10%				施工延長40m (測点間隔25mの場合は50m) につき1ヶ所、延長40m (又は50m) 以下のものは1施工箇所につき2ヶ所。	
					木製路面排水工	幅 a_1, a_2	-10	1 施工箇所毎	図面の寸法表示箇所。			
						高さ h_1, h_2	-10					
						延長 L	-10					

編	章	節	条	枝番	工 種	測 定 項 目	規 格 値	測 定 基 準	測 定 箇 所	摘 要	
6	河川編	1	築堤護岸	1	適用	基 準 高 ▽	±50	基準高・河川幅は施工延長 40m (測点間隔 25m の場合は 50m) につき 1ヶ所、延長 40m (又は 50m) 以下のものは 1 施工箇所 に 2ヶ所。		基準高は護岸工の天端と計画堤防天端の高さが同じ場合は規格値を - 0 とする。法線は座標管理している場合は座標値とする。復元位置 (参考値 ±10mm 以内) 国土交通省公共測量作業規定 第 5 編第 4 節適用	
						河川幅 $W_1 \sim W_4$	-0,+200				
						延長	$L < 10m$	-20			1 施工箇所毎
							$L \geq 10m$ $L < 100m$	-50			
							$L \geq 100m$	-100			

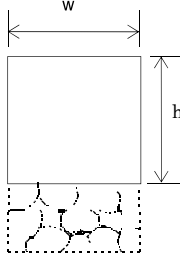
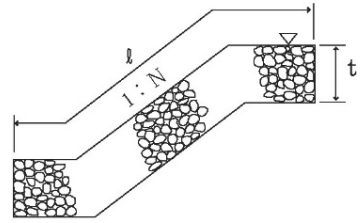
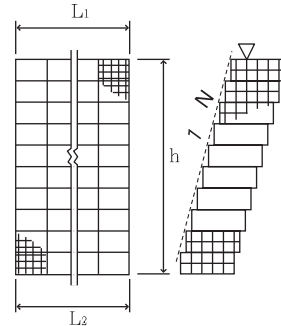
編	章	節	条	枝番	工 種	測 定 項 目	規 格 値	測 定 基 準	測 定 箇 所	摘 要										
6 河川編	1 築堤護岸工	5 法覆護岸工	4		護岸付属物工	幅 w	-30	各格子間の中央部1ヶ所を測定。												
						高さ h	-30													
			13		羽口工 (じゃかご)			基準高 ▽	±50	施工延長 40m (測点間隔 25m の場合は 50m) につき 1ヶ所、延長 40m (又は 50m) 以下のものは 1 施工箇所につき 2ヶ所。 1 施工箇所毎										
								法長	$\phi < 3m$				-50							
									$\phi \geq 3m$				-100							
									厚さ t				-50							
									勾配 N				-0.5分							
								延長	$L < 10m$				-20							
									$L \geq 10m$				-50							
									$L < 100m$				-100							
									$L \geq 100m$				-100							
								羽口工 (ふとんかご) (かご枠)								高さ h	-100			
																基準高 ▽	±50			
	勾配 N	-0.5分																		
延長	$L < 10m$	-20																		
	$L \geq 10m$	-50																		
	$L < 100m$	-100																		
	$L \geq 100m$	-100																		

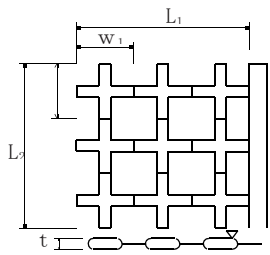
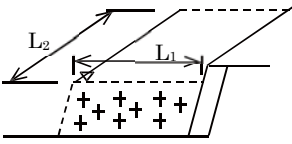
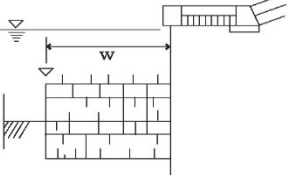
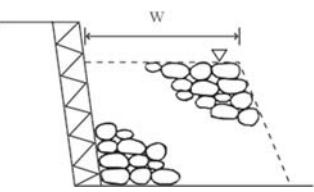
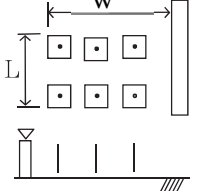
編	章	節	条	枝番	工 種	測 定 項 目	規 格 値	測 定 基 準	測 定 箇 所	摘 要	
6 河川編	1 築堤護岸工	7 根固め工	3		根固めブロック工	層積	基準高 ∇	± 100	施工延長 40 (測点間隔 25m の場合は 50m) につき 1ヶ所、延長 40m (又は 50m) 以下のものは 1 施工箇所につき 2ヶ所。 幅、厚さは 40 個につき 1ヶ所測定。 1 施工箇所毎		
							厚 さ t	-20			
							幅 W_1W_2	-20			
							延長 L_1L_2	-200			
			乱積	基準高 ∇	$\pm t/2$	施工延長 40 (測点間隔 25m の場合は 50m) につき 1ヶ所、延長 40m (又は 50m) 以下のものは 1 施工箇所につき 2ヶ所。 1 施工箇所毎					
				延長 L_1L_2	$-t/2$						
			5		沈 床 工	基準高 ∇	± 150	1 組毎			
						幅 W	± 300				
		延長 L				-200					
		6		捨 石 工	基準高 ∇	-100	施工延長 40 (測点間隔 25m の場合は 50m) につき 1ヶ所、延長 40m (又は 50m) 以下のものは 1 施工箇所につき 2ヶ所。				
					幅 W	-100					
					延長 L	-200					
		8 水制工	8		杭出し水制工	基準高 ∇	± 50	1 組毎			
						幅 w	± 300				
方 向	$\pm 7^\circ$										
延長 L	-200										

編	章	節	条	枝番	工 種	測 定 項 目	規 格 値	測 定 基 準	測 定 箇 所	摘 要												
6	河川編	2 樋門・樋管	3 樋門・樋管 本体工	6	函 渠 工 (本 体 工)	基 準 高 ∇	± 30	柔構造樋門の場合は埋戻前（載荷前）に測定する。 函渠寸法は、両端、施工継手箇所及び図面の寸法表示箇所にて測定。 門柱、操作台等は、図面の寸法表示箇所にて測定。 プレキャスト製品使用の場合は、製品寸法を規格証明書で確認するものとし、『基準高』と『延長』を測定。														
						厚 さ $t_1 \sim t_8$	-20															
						幅 w_1, w_2	-30															
						内 空 幅 w_3	-30															
						内 空 高 h_1	± 30															
						延長 L	$L < 10m$				-20											
							$L \geq 10m$ $L < 20m$				-50											
							$L \geq 20m$				-50											
						6	2				函 渠 工 (ヒ ュ ー ム 管) (P C 管) (コ ル ゲ ー ト パ イ プ) (ダ ク タ イ ル 鋳 鉄 管)	基 準 高 ∇	± 30	施工延長 40m（又は 50m）につき 1ヶ所、延長 40m（又は 50m）以下のものは 1 施工箇所につき 2ヶ所。 1 施工箇所毎								
												延長 L	$L < 10m$				-20					
													$L \geq 10m$ $L < 20m$				-50					
													$L \geq 20m$				-100					
													基 準 高 ∇				± 30					
												7 8					翼 壁 工 水 叩 工	基 準 高 ∇	± 30			
																		厚 さ t	-20			
幅 w	-30																					
高さ h	± 30																					
延長 L	-50																					

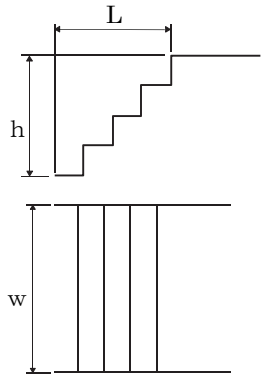
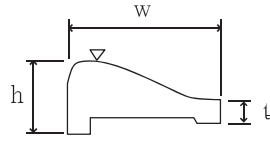
編	章	節	条	枝番	工 種	測 定 項 目	規 格 値	測 定 基 準	測 定 箇 所	摘 要		
6 河川編	2 樋門・樋管	6 付属物設置工	7		階 段 工	幅 w	-30	1回/1施工箇所				
						高 さ h	-30					
						延 長 L	-30					
						段 数	±0段					
	3 水門	4 水門本体工	7 8 9 10 11			床 版 工 堰 柱 工 門 柱 工 ゲート操作台工 胸 壁 工	基 準 高 ▽	±30	図面の寸法表示箇所にて測定。			
							厚 さ t	-20				
							幅 w	-30				
							高 さ h	±30				
							延 長 L	-50				
	4 堰	4 可動堰本体工	13 14			開 門 工 土 砂 吐 工	基 準 高 ▽	±30	図面の寸法表示箇所にて測定。			
							厚 さ t	-20				
							幅 w	-30				
							高 さ h	±30				
							延長ℓ	-50				
		5 固定堰本体工	8 9 10				堰 本 体 工 水 砂 吐 工 土 砂 吐 工	基 準 高 ▽	±30	基準高、幅、高さ、厚さは両端、施工継手箇所及び構造図の寸法表示箇所にて測定。		
								厚 さ t	-20			
								幅 w	-30			
								高 さ h	±30			
								堰 長 L	L < 20m			
	L ≥ 20m	-100										

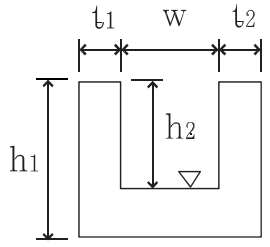
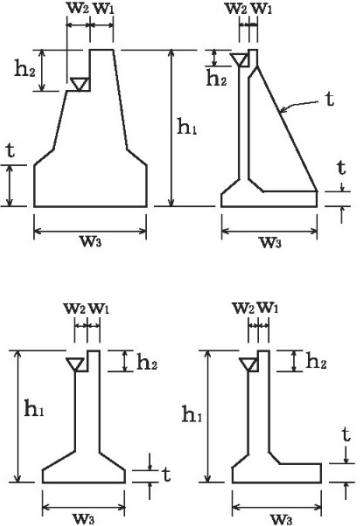
編	章	節	条	枝番	工 種	測 定 項 目	規 格 値	測 定 基 準	測 定 箇 所	摘 要	
6 河川編	4 堰	6 魚道工	3		魚道本体工	基準高▽	±30	施工延長40m（測点間隔25mの場合は50m）につき1ヶ所、延長40m（又は50m）以下のものは1施工箇所につき2ヶ所。なお、製品使用の場合は、製品寸法については規格証明書等による。			
						厚さ t_1, t_2	-20				
						幅 w	-30				
						高さ h_1, h_2	-30				
						延長	$L < 10m$				-20
							$L \geq 10m$				-50
	$L < 100m$	-100									
	$L \geq 100m$	-100									
		7 管理橋下部工	2			管理橋橋台工	基準高▽	±20	橋軸方向の断面寸法は中央及び両端部、その他は図面の寸法表示箇所にて測定。		
							厚さ t	-20			
							天端幅 w_1 (橋軸方向)	-10			
							天端幅 w_2 (橋軸方向)	-10			
敷幅 w_3 (橋軸方向)							-50				
高さ h_1							-50				
胸壁の高さ h_2							-30				
天端長 l_1							-50				
敷長 l_2							-50				
胸壁間距離 l							±30				
支点長及び 中心線の変化	±50										

編	章	節	条	枝番	工 種	測 定 項 目	規 格 値	測 定 基 準	測 定 箇 所	摘 要
6 河川編	5 排水機場工	3 機場本体工	6		本 体 工	基 準 高 ∇	± 30	図面の寸法表示箇所にて測定。		
						厚 さ t	-20			
						幅 w	-30			
						高 さ h_1, h_2	± 30			
						延 長 L	-50			
		7		燃 料 貯 油 槽 工	基 準 高 ∇	± 30	図面の寸法表示箇所にて測定。			
					厚 さ t	-20				
					幅 w	-30				
					高 さ h	± 30				
					延 長 L	-50				
	4 沈砂工	7		コ ン ク リ ー ト 床 版 工	基 準 高 ∇	± 30	図面の寸法表示箇所にて測定。			
					厚 さ t	-20				
					幅 w	-30				
					高 さ h	± 30				
					延 長 L	-50				

編	章	節	条	枝番	工 種	測 定 項 目	規 格 値	測 定 基 準	測 定 箇 所	摘 要
6 河川編	6 床止め・床固め	3 床止め工	6		本 体 工 (床固め本体工)	基 準 高 ∇	± 30	図面に表示してある箇所にて測定。		
						天 端 幅 W_1, W_3	-30			
						堤 幅 W_2	-30			
						延 長 L_1, L_2	-100			
						水 通 幅 ϕ_1, ϕ_2	± 50			
		8		水 叩 工	基 準 高 ∇	± 30	基準高、幅、延長は図面に表示してある箇所にて測定。 厚さは目地及びその中間点にて測定。			
					厚 さ t	-30				
					幅 w	-100				
					延 長 L	-100				
		4 床固め	6		側 壁 工	基 準 高 ∇	± 30	<ol style="list-style-type: none"> 1. 図面の寸法表示箇所にて測定。 2. 上記以外の測定箇所の標準は、天端幅・天端高で各測点及びジョイント毎にて測定。 3. 長さは、天端中心線の水平延長、又は測点に直角な水平延長を測定。 		
						天 端 幅 W_1	-30			
						堤 幅 W_2	-30			
延 長 L	-100									

編	章	節	条	枝番	工 種	測 定 項 目	規 格 値	測 定 基 準	測 定 箇 所	摘 要
7	1	3	8		鉄 筋 挿 入 工 (ロ ッ ク ボ ル ト 工)	削 孔 深 さ L	設計値以上	全数		<ul style="list-style-type: none"> 挿入状況については、全数立会い確認を実施し、確認した記録（様式 17）をまとめて検査時に提出するものとする。 <u>ただし、立会い確認以外の別な方法として、施工後、非破壊試験により鉄筋の長さを確認する場合には、測定方法について監督員と協議しなければならない。</u> <u>非破壊試験により測定する場合には、測定者は測定機器の操作方法及びその評価方法について十分な知識を有する者とする。</u> <u>また、資格等（講習会の受講等も含む）が必要な測定機器を使用する場合は、当該資格等を有する者とする。</u>
						削 孔 径 R	設計値以上	全数の 5% 以上かつ 3 本以上（ビット設置時又は交換時）		
						配 置 誤 差 d	100	全数の 5% 以上かつ 3 本以上		
						せん孔方向 θ	± 2.5 度	全数の 5% 以上かつ 3 本以上		
						鉄筋（ロックボルト）の挿入状況	挿入状況立会（目視確認） 規格値「なし」	全数		
						鉄筋の長さ (<u>非破壊試験</u> による測定時)	+40~-20	全数		
		5	4		明 暗 渠 工	基 準 高 ∇	± 30	施工延長40m（測点間隔25mの場合は50m）につき1ヶ所、延長40m（又は50m）以下のものは1施工箇所につき2ヶ所。 （なお、製品使用の場合は、製品寸法は、規格証明書等による。）		
		厚 さ t_1, t_2	-20							
		幅	W_1	-30						
			W_2, W_3	-50						
		高 さ h_1, h_2	-30							
		深 さ h_3	-30							
延長	$L < 10m$	-20								
	$L \geq 10m$ $L < 100m$	-50								
	$L \geq 100m$	-100								

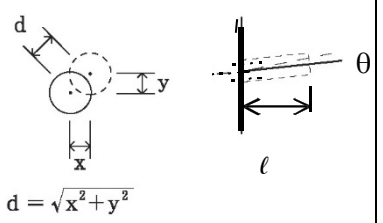
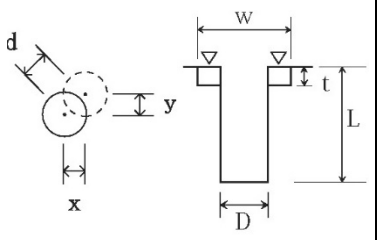
編	章	節	条	枝番	工 種	測 定 項 目	規 格 値	測 定 基 準	測 定 箇 所	摘 要		
7	1	6	4		集排水ボーリング工	削孔深さ l	設計値以上	全数	 $d = \sqrt{x^2 + y^2}$			
						配置誤差 d	100					
						せん孔方向 θ	± 2.5 度					
					5		集水井工	基準高 ∇	± 50	全数測定。 偏心量は、頭部と底面の差を測定。 基準高、深さについては4ヶ所測定。 径は中心点をとる直角2方向とし 上下の2ヶ所測定。	 $l = \sqrt{x^2 + y^2}$	
		偏心量 d	150									
		長さ L	-100									
		巻立て幅 W	-50									
		巻立て厚さ t	-30									
		径 D	-30									
					8		合成杭工	基準高	± 50	全数測定。		
						偏心 d	$D/4$ 以内かつ100以内					

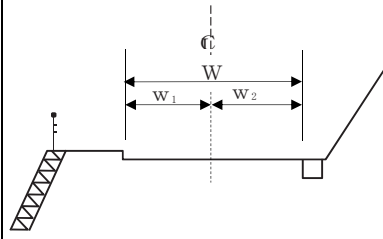
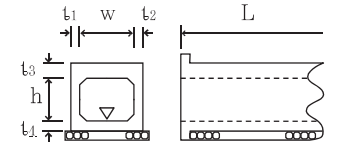
編	章	節	条	枝番	工 種	測 定 項 目	規 格 値	測 定 基 準	測 定 箇 所	摘 要			
8	1	1			道 路 工	基 準 高 ∇	± 30	基準高、幅は延長 40m毎に1ヶ所の割とし。基準高は道路中心線及びその両端で測定する。		道路中心線は座標管理の場合は座標値とする。復元位置（参考値 ± 10 mm 以内）			
						幅 W, w_1, w_2	-25						
						延 長	$L < 10m$				-20		
							$L \geq 10m$ $L < 100m$				-50		
							$L \geq 100m$				-100		
		3	2			遮音壁支柱製作工	部 材	部材長 l (m)	$\pm 3 \dots l \leq 10$ $\pm 4 \dots l > 10$	図面の寸法表示箇所で測定。			
		8		カルバート工	6		場 所 打 函 渠 工	基 準 高 ∇	± 30	両端、施工継手及び図面の寸法表示箇所で測定。			
								厚 さ $t_1 \sim t_4$	-20				
								幅 (内法) W	-30				
								高 さ h	± 30				
								施 工 延 長	$L < 10m$				-20
									$L \geq 10m$ $L < 100m$				-50
									$L \geq 100m$				-100

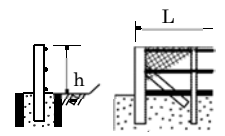
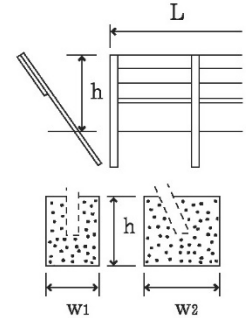
編	章	節	条	枝番	工 種	測 定 項 目	規 格 値	測 定 基 準	測 定 箇 所	摘 要				
8	1	10	4		落石防止網工	幅 w	-200	1 施工箇所毎						
						延 長 L	-100							
			5		落石防護柵工			高 さ h	± 30	施工延長40m(測点間隔25mの場合 は50m)につき1ヶ所、施工延長 40m(又は50m)以下のものは1施 工箇所につき2ヶ所。				
								延 長	L < 10m				-20	1 施工箇所毎
									L ≥ 10m				-50	
									L < 100m				-100	
			6		防 雪 柵 工			高 さ h	± 30	施工延長40m(測点間隔25mの場合 は50m)につき1ヶ所、施工延長 40m(又は50m)以下のものは1施 工箇所につき2ヶ所。				
								基 礎	幅 w1、w2				-30	基礎 1 基毎
									高 さ h				-30	
								延 長	L < 10m				-20	1 施工箇所毎
									L ≥ 10m				-50	
L < 100m	-100													

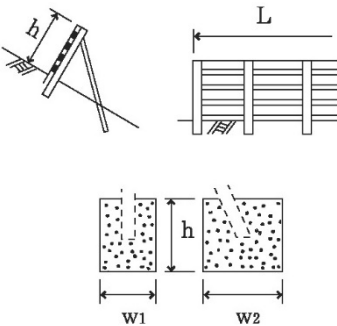
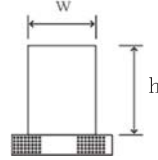
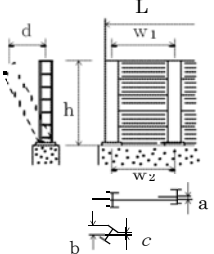
編	章	節	条	枝番	工 種	測 定 項 目	規 格 値	測 定 基 準	測 定 箇 所	摘 要									
8	1	10	7		雪崩予防柵工	高 さ h	± 30	施工延長40m(測点間隔25mの場合は50m)につき1ヶ所、施工延長40m(又は50m)以下のものは1施工箇所につき2ヶ所。 基礎1基毎 全数 1施工箇所毎											
						基礎	幅 w1、w2				-30								
							高 さ h				-30								
						アンカー長	打込み ℓ				-10%								
							埋込み ℓ				-5%								
						延長	L < 10m				-20								
							L ≥ 10m L < 100m				-50								
							L ≥ 100m				-100								
						11	遮音壁工				4			遮音壁基礎工	幅 w	-30	施工延長40m(測点間隔25mの場合は50m)につき1ヶ所、施工延長40m(又は50m)以下のものは1施工箇所につき2ヶ所。 1施工箇所毎		
															高 さ h	-30			
	延長 L	-100																	
	5			遮音壁本体工	支柱			間隔 w1、w2	± 15	施工延長5スパンにつき1ヶ所 1施工箇所毎									
	ずれ a	10																	
	ねじれ b・c	5																	
倒れ d	h×0.5%																		
高 さ h	+30、-20																		
延長 L	-100																		

編	章	節	条	枝番	工 種	測定項目	規 格 値				測 定 基 準	測 定 箇 所	摘 要	
							個々の測定値		測定値の平均 \bar{X}					
							中規模以上	小規模以下						
8	2	4		1	歩 道 路 盤 工 取 合 舗 装 路 盤 工 路 肩 舗 装 路 盤 工	基準高	±50	$\bar{X}_3 \sim$	±15	基準高、幅は延長 40m 毎に 1ヶ所の割とし、基準高は、道路中心線及びその端部で測定。 厚さは 2,000 m ² までは 3 個とし、2,000 m ² を超える場合は、1,000 m ² ごとに 1 個とする。	※工事規模の考え方(舗装工関係共通) 中規模工事：施工面積 2,000 m ² 以上とする。 小規模工事：施工面積 2,000 m ² 未満とする。なお、施工面積 300 m ² 未満においては厚さ管理を掘り起こし及びコアー以外の方法(水糸による管理)ができる。コアー採取について 橋面舗装等でコアー採取により床版等に損傷を与える恐れのある場合は、他の方法によることが出来る			
						厚 さ	t < 15cm	\bar{X}_3	- 6					
							- 30	$\bar{X}_4 \sim \bar{X}_6$	- 10					
							t ≥ 15cm	$\bar{X}_7 \sim$	- 15					
								- 45						
						幅	-100	$\bar{X}_3 \sim$	-25					
				2	歩 道 舗 装 工 取 合 舗 装 工 路 肩 舗 装 工 表 層 工	厚 さ	-9	\bar{X}_3	- 1					
								$\bar{X}_4 \sim \bar{X}_6$	- 2					
								$\bar{X}_7 \sim$	- 3					
						幅	-30	$\bar{X}_3 \sim$	-10	幅は延長 40m 毎に 1ヶ所の割とし、厚さは 2,000 m ² までは 3 個とし、2,000 m ² を超える場合は 1,000 m ² ごとに 1 個としコアーを採取して測定。				

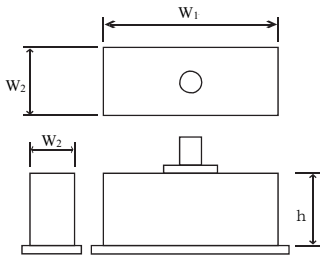
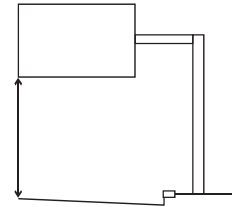
編	章	節	条	枝番	工 種	測 定 項 目	規 格 値	測 定 基 準	測 定 箇 所	摘 要	
8	2	5	9		排水性舗装用路 肩排水工	基 準 高	± 30	施工延長 40m (測点間隔 25mの場 合は 50m) につき 1ヶ所、延長 40 m (又は 50m) 以下のものは 1 施工 箇所につき 2ヶ所。 1 施工箇所毎			
						延 長	L < 10m				- 20
							L ≥ 10m				- 50
							L < 100m				- 100
	7	踏掛版工	4		沓 掛 版 工 (コンクリート工)	基 準 高	± 20	1ヶ所 / 1踏掛版			
						各 部 の 長 さ	± 30				
						各 部 の 厚 さ	± 20				
					沓 掛 版 工 (ラバーシュー)	各 部 の 長 さ	± 20	全数			
						厚 さ	-				
					沓 掛 版 工 (アンカーボルト)	中 心 の ず れ	± 20	全数			
	ア ン カ ー 長	± 20	全数								
	9	標識工	4	1	大 型 標 識 工 (標識基礎工)	幅 w ₁ 、w ₂	- 30	基礎一基毎			
高 さ h						± 30					
2				大 型 標 識 工 (標識柱工)	設 置 高 さ H	設置値以上	1ヶ所 / 1基				

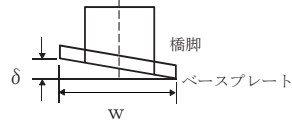
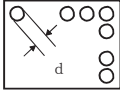
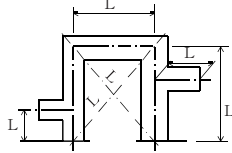
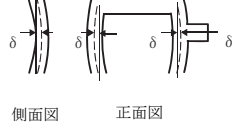
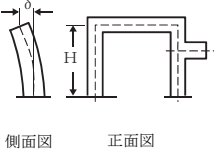
編	章	節	条	枝番	工 種	測 定 項 目	規 格 値	測 定 基 準	測 定 箇 所	摘 要		
8	3	3	3		鋼製橋脚製作工	部 材	脚柱とベースプレートの鉛直度 δ (mm)	$w/500$	各脚柱、ベースプレートを測定。			
							ベースプレート	孔の位置	± 2	全数を測定。		
								孔の径 d	0~5	全数を測定。		
						仮 組 立 時	柱の中柱の中心 間隔、 対角長 L (m)	$\pm 5 \dots$ $L \leq 10m$ $\pm 10 \dots$ $10 < L \leq 20$ m $\pm (10 + (L - 20) / 10)$ $\dots 20m < L$	両端部および片持梁部を測定。			
							はりのカンバー 及び柱の曲り δ (mm)	$\ell/1,000$	各主構の各格点を測定。			
							柱の鉛直度 δ (mm)	$10 \dots H \leq 10$ $H/1,000$ $\dots H > 10$	各柱及び片持ばり部を測定。			

編	章	節	条	枝番	工 種	測 定 項 目	規 格 値	測 定 基 準	測 定 箇 所	摘 要	
8	3	4	8		橋台躯体工	基準高 ∇	± 20	橋軸方向の断面寸法は中央及び両端部、その他は寸法表示箇所。箱抜き形状の詳細については「道路橋支承便覧」による。			
						厚 さ t	-20				
						天端幅 W_1 (橋軸方向)	-10				
						天端幅 W_2 (橋軸方向)	-10				
						敷幅 W_3 (橋軸方向)	-50				
						高 さ h_1	-50				
						胸壁の高さ h_2	-30				
						天端長 l_1	-50				
						敷長 l_2	-50				
						胸壁間距離 l	± 30				
						支間長及び 中心線の変位	± 50				
						支 承 部 ア ン カ ー ボ ル ト の 箱 抜 き 規 格 値	計 画 高				+10~-20
							平 面 位 置				± 20
							アンカーボルト 孔の鉛直度				1/50以下

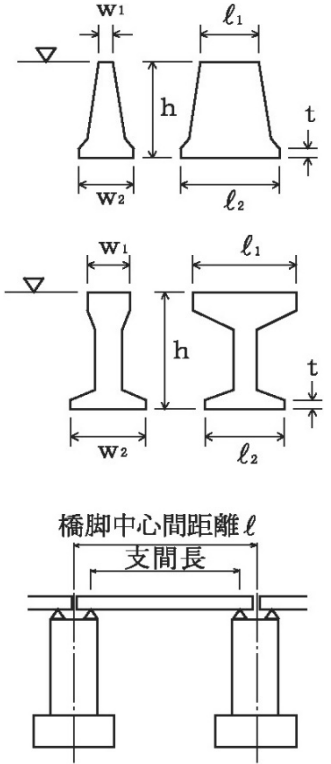

編	章	節	条	枝番	工 種	測 定 項 目	規 格 値	測 定 基 準	測 定 箇 所	摘 要								
8 道 路 編	3 橋 梁 下 部	5 R C 橋 脚 工	9		橋 脚 軀 体 工 (張 出 式) (重 力 式) (半 重 力 式)	基 準 高 ∇	± 20	橋軸方向の断面寸法は中央及び両端部、その他は寸法表示箇所。 箱抜き形状の詳細については「道路橋 支承便覧」による。										
						厚 さ t	-20											
						天 端 幅 W_1 (橋 軸 方 向)	-20											
						敷 幅 W_2 (橋 軸 方 向)	-50											
						高 さ h	-50											
						天 端 長 l_1	-50											
						敷 長 l_2	-50											
						橋脚中心間距離 l	± 30											
						支 間 長 及 び 中 心 線 の 変 位	± 50											
						支 承 部 ア ン カ ー ボ ル ト の 箱 抜 き 規 格 値	計 画 高				+10~-20							
							平 面 位 置				± 20							
							ア ン カ ー ボ ル ト 孔 の 鉛 直 度				1/50以下							

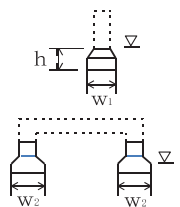
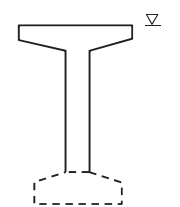
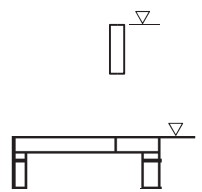
編	章	節	条	枝番	工 種	測 定 項 目	規 格 値	測 定 基 準	測 定 箇 所	摘 要	
8 道 路 編	3 橋 梁 下 部	5 R C 橋 脚 工	9		橋 脚 軀 体 工 (ラ ー メ ン 式)	基 準 高 ∇	± 20	橋軸方向の断面寸法は中央及び両端部、その他は寸法表示箇所。 箱抜き形状の詳細については「道路橋支承便覧」による。			
						厚 さ t	-20				
						天 端 幅 W_1	-20				
						敷 幅 W_2	-20				
						高 さ h	-50				
						長 さ ℓ	-20				
						橋脚中心間距離 ℓ	± 30				
						支 間 長 及 び 中心線の変位	± 50				
						箱 抜 き 部 規 格 値	計 画 高				+10~-20
							平 面 位 置				± 20
	ア ン ー ー ボ ル ト の 孔の鉛直度	1/50以下									
	6 鋼 製 橋 脚 工	9	1		橋 脚 フ ー チ ン グ 工 (I 型 ・ T 型)	基 準 高 ∇	± 20	橋軸方向の断面寸法は中央及び両端部、その他は寸法表示箇所。			
						幅 (橋軸方向) w	-50				
						高 さ h	-50				
長 さ ℓ						-50					

編	章	節	条	枝番	工 種	測 定 項 目	規 格 値	測 定 基 準	測 定 箇 所	摘 要
8	3	6	9	2	橋脚フーチング工 (門型)	基準高▽	±20	橋軸方向の断面寸法は中央及び両端部、その他は寸法表示箇所。		
						幅 W ₁ , W ₂	-50			
						高さ h	-50			
			10	1	橋脚架設工 (I型・T型)	基準高▽	±20	橋軸方向の断面寸法は中央及び両端部、その他は寸法表示箇所。		
						橋脚中心間距離ℓ	±30			
						支間長及び中心線の変位	±50			
				2	橋脚架設工 (門型)	基準高▽	±20	橋軸方向の断面寸法は中央及び両端部、その他は寸法表示箇所。		
						橋脚中心間距離且	±30			
						支間長及び中心線の変位	±50			
11		現場継手工	現場継手部のすき間 δ ₁ , δ ₂ (mm)	5 ※±5	主桁、主構の全継手数の1/2を測定。 ※は耐候性鋼材(裸使用)の場合					

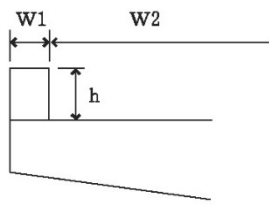
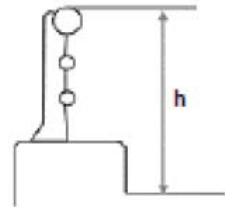
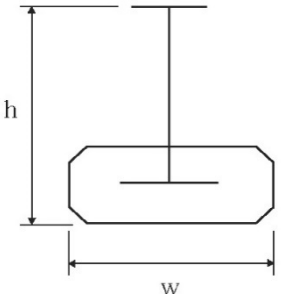
編	章	節	条	枝番	工 種	測 定 項 目		規 格 値		測 定 基 準	測 定 箇 所	摘 要								
8 道路編	4 鋼橋上部	3 工場製作工	9		橋梁用高欄製作工	部材	部材長 ℓ(m)	ℓ ≤ 10	±3	図面の寸法表示箇所にて測定。										
							ℓ > 10	±4												
	4 鋼橋架設工	10	1		支 承 工 (鋼 製 支 承)	据付け高さ 注1)		±5		支承全数を測定。 B：支承中心間隔 (m) 支承の平面寸法が300mm以下の場合は、水平面の高低差を1mm以下とする。なお、支承を勾配なりに据付ける場合を除く。 注1) 先固定の場合は、支承上面で測定する。 注2) 可動支承の遊間 (La, Lb) を計測し、支承据付時のオフセット量 δ を考慮して、移動可能量が道路橋支承便覧の規格値を満たすことを確認する。 注3) 可動支承の移動量検査は、架設完了後に実施する。 詳細は、道路橋支承便覧参照。										
						可動支承の移動可能量 注2)		設計移動量 +10以上												
						支承中心間隔 (橋軸直角方向)		コンクリート橋	鋼橋											
								±5	4+0.5× (B-2)											
						水 平 度	橋 軸 方 向	1/100												
							橋軸直角方向													
						可動支承の橋軸方向のずれ 同一支承線上の 相 対 誤 差		5												
						可 動 支 承 の 移 動 量 注3)		温度変化に伴う 移動量計算値の 1/2以上												
						2							支 承 工 (ゴ ム 支 承)	据付け高さ 注1)		±5		支承全数を測定。 B：支承中心間隔 (m) 上部構造部材下面とゴム支承面との接触面及びゴム支承と台座モルタルとの接触面に肌すきが無いことを確認。 支承の平面寸法が300mm以下の場合は、水平面の高低差を1mm以下とする。なお、支承を勾配なりに据付ける場合を除く。 注1) 先固定の場合は、支承上面で測定する。 注2) 可動支承の遊間 (La, Lb) を計測し、支承据付時のオフセット量 δ を考慮して、移動可能量が道路橋支承便覧の規格値を満たすことを確認する。 注3) 可動支承の移動量検査は、架設完了後に実施する。 詳細は、道路橋支承便覧参照		
														可動支承の移動可能量 注2)		設計移動量 +10以上				
	支承中心間隔 (橋軸直角方向)		コンクリート橋	鋼橋																
			±5	4+0.5× (B-2)																
水 平 度	橋 軸 方 向	1/300																		
	橋軸直角方向																			
可動支承の橋軸方向のずれ 同一支承線上の 相 対 誤 差		5																		
可 動 支 承 の 移 動 量 注3)		温度変化に伴う 移動量計算値の 1/2以上																		

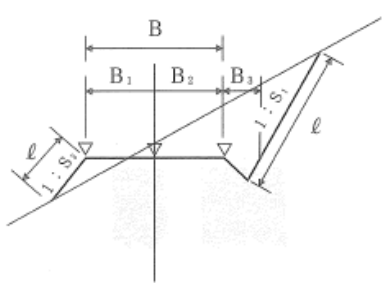
編	章	節	条	枝番	工 種	測 定 項 目	規 格 値	測 定 基 準	測 定 箇 所	摘 要
8 道 路 編	4 鋼 橋 上 部	7 橋 梁 付 属 物 工	3		落 橋 防 止 装 置 設 置 工	アンカーボルト孔の 削孔長	設計値以上	全数測定		
						アンカーボルト 定着長	-20以内かつ -1D以内	全数測定 D：アンカーボルト径 (mm)		
			5		地 覆 工	地覆の幅 w_1	-10~+20	1 径間当たり両端と中央部の3ヶ所測定。		
						地覆の高さ h	-10~+20			
		有効幅員 W_2				0~+30				
		6 7		橋 梁 用 防 護 柵 工 橋 梁 用 高 欄 工	<u>高 さ h</u>	-20~+30	1 径間当たり両端と中央部の3ヶ所測定。			
		8		検 査 路 工	幅	±3	1ブロックを抽出して測定。			
	高 さ				±4					
	5 コ ン ク リ ー ト 橋 上 部 工	5 プ レ ビ ー ム 桁 橋 工	2		プ レ ビ ー ム 桁 製 作 工 (現場)	幅 w	±5	桁全数について測定。 横方向タワミの測定は、プレストレッシング後に測定。 桁断面寸法測定箇所は、両端部、中央部の3ヶ所とする。 ℓ ：スパン長		
						高 さ h	+10 -5			
						桁 長 ℓ ス パ ン 長	$\ell < 15 \dots \pm 10$ $\ell \geq 15 \dots$ $\pm(\ell - 5)$ かつ -30mm以内			
横方向最大タワミ						0.8 ℓ				

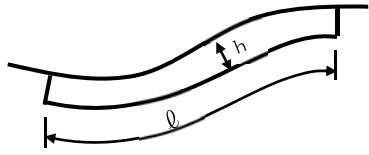
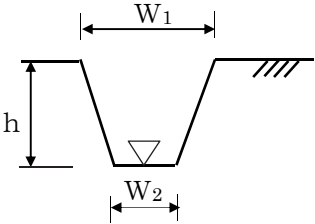
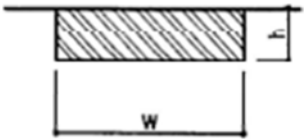

編	章	節	条	枝番	工 種	測 定 項 目	規 格 値	測 定 基 準	測 定 箇 所	摘 要	
8 道路編	林道工関係				林 道 工 土	基 準 高 V	±50	<ul style="list-style-type: none"> ・施工延長40m（又は50m）につき1ヶ所、施工延長40m（又は50m）以下のものは1施工単位に2ヶ所。 ・各測点延長の管理は道路工の延長規格を準用する。 ・擁壁の管理は擁壁工の測定基準による。 			
						幅 B, B ₁ , B ₂ , B ₃	-100				
						法 長	ℓ < 5m				-200
							ℓ ≥ 5m				-4%
						延 長	L < 200m				-400
							L ≥ 200m				-0.2%
						法 勾 配	切法面 S ₁				-0.5分
							盛法面 S ₂				-1.0分
						上置・下置路盤工 (砂利)	幅 B				-100
					厚 さ T		-20%				
					コンクリート路面工	幅 B, B ₁ , B ₂	-50	施工延長40m（又は50m）につき1ヶ所、施工延長40m（又は50m）以下のものは1施工単位に2ヶ所。			
						厚 さ T	-10%				

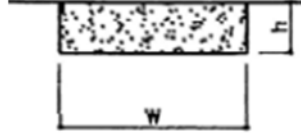
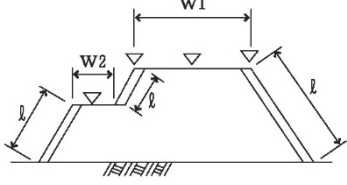
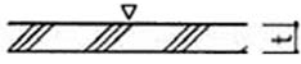
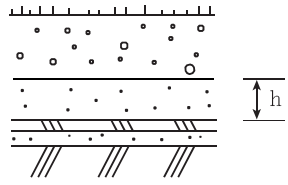
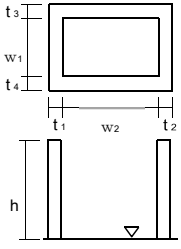
編	章	節	条	枝番	工 種	測 定 項 目	規 格 値	測 定 基 準	測 定 箇 所	摘 要			
9	1	4	2		表 土 掘 削	法長 ℓ	$\ell < 5\text{m}$	-200	施工延長 40m (測点間隔 25m の場合は 50m) につき 1ヶ所、延長 40m (又は 50m) 以下のものは 1 施工箇所につき 2ヶ所。 施工面積 1,000 m ² につき 1ヶ所、面積 1,000 m ² 以下のものは 1 施工箇所につき 2ヶ所。				
							$\ell \geq 5\text{m}$	法長の -4%					
						深 さ h	-30						
	5	3	1	1		開 渠 排 水	基準高▽	±30	施工延長 40m (測点間隔 25m の場合は 50m) につき 1ヶ所、延長 40m (又は 50m) 以下のものは 1 施工箇所につき 2ヶ所。				
							幅 W_1 、 W_2	-50					
							高 さ h	-30					
							施 工 延 長	$L < 10\text{m}$				-20	1 施工箇所毎
								$L \geq 10\text{m}$				-50	
								$L < 100\text{m}$				-50	
								$L \geq 100\text{m}$				-100	
							2					2	
深 さ h		-30											
施 工 延 長		$L < 10\text{m}$	-20	1 施工箇所毎									
		$L \geq 10\text{m}$	-50										
		$L < 100\text{m}$	-50										
	$L \geq 100\text{m}$	-100											
4					普 通 耕 耕 深 層 耕 耕 混 心 土 破 碎	幅 W	-100	耕耘タイプ 毎につき 1ヶ所。 施工面積 1,000 m ² につき 1ヶ所、面積 1,000 m ² 以下のものは 1 施工箇所につき 2ヶ所。					
						深 さ h	-50						

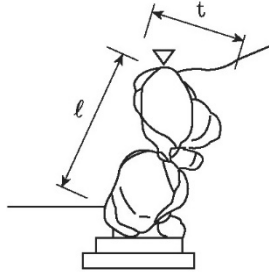
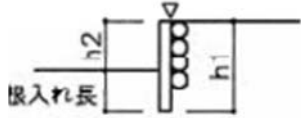
編	章	節	条	枝番	工 種	測 定 項 目	規 格 値	測 定 基 準	測 定 箇 所	摘 要		
9 公 園 編	1 基 盤 整 備	5 植 栽 基 盤 工	5		土 性 改 良 中 和 剤 施 用 除 塩 肥	幅 W	-100	施肥配合タイプあるいは除塩毎につき1ヶ所。 施工面積1,000㎡につき1ヶ所、面積1,000㎡以下のものは1施工箇所につき2ヶ所。				
						深 さ h	-50					
			6		盛土（流用表土） 盛土（発生表土） 盛土（採取表土） 盛土（購入表土）		基準高 ▽	-50	施工延長40m（測点間隔25mの場合は50m）につき1ヶ所、延長40m（又は50m）以下のものは1施工箇所につき2ヶ所。 施工面積1,000㎡につき1ヶ所、面積1,000㎡以下のものは1施工箇所につき2ヶ所。 基準高は各法肩で測定。又は、施工面積のほぼ中心と各法肩で測定。			
							法長 ℓ	ℓ < 5m				-100
								ℓ ≥ 5m				法長の-2%
							幅 W ₁ , W ₂	-100				
			7		1	押さえコンクリート	基準高 ▽	設計値以上	施工延長40m（測点間隔25mの場合は50m）につき1ヶ所、延長40m（又は50m）以下のものは1施工箇所につき2ヶ所。			
							厚 さ t	設計値以上				
							幅	-25				
					2	人工地盤排水層	延長 L	-100	施工延長40m（測点間隔25mの場合は50m）につき1ヶ所、延長40m（又は50m）以下のものは1施工箇所につき2ヶ所。			
							深 さ h	-30				
					3	フィルター防根シート	延長 L	-100	施工延長40m（測点間隔25mの場合は50m）につき1ヶ所、延長40m（又は50m）以下のものは1施工箇所につき2ヶ所。			
					4	立排水浸透柵	基準高 ▽	±30	1箇所毎 ※は、現場打部分のある場合。			
※厚さ t ₁ ~t ₄	-20											
※幅 W ₁ .W ₂	-30											
※高さ h	-30											

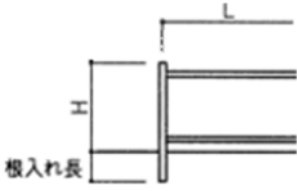
編	章	節	条	枝番	工 種	測 定 項 目		規 格 値	測 定 基 準	測 定 箇 所	摘 要			
9 公 園 編	1 基 盤 整 備	6 法 面 工	3		法 面 ネット 工	法 長 ℓ	$\ell < 10m$	-100	施工延長 40m (又は 50m) につき 1ヶ所、延長 40m (又は 50m) 以 下のものは1施工箇所につき2ヶ 所。 1施工箇所毎					
							$\ell \geq 10m$	-200						
						施 工 延 長	$L < 10m$	-20						
							$L \geq 10m$ $L < 100m$	-50						
							$L \geq 100m$	-100						
		6		網 柵 工	高 さ h	± 30	1ヶ所 / 1施工箇所							
					延 長 L	-200								
		8 擁 壁 工		8	1	崩 れ 積	基 準 高 ∇	± 100	施工延長 40m (又は 50m) につき 1ヶ所、延長 40m (又は 50m) 以 下のものは1施工箇所につき2ヶ 所。					
							法 長 ℓ	$\ell < 3m$						-50
								$\ell \geq 3m$						-100
	厚さ(石積・張) t_1						-50							
	厚さ(裏込) t_2						-50							
	施 工 延 長						$L < 10m$	-20						
							$L \geq 10m$ $L < 100m$	-50						
				$L \geq 100m$	-100									
	13				石積高さ調整	基 準 高 ∇	設計値	1ヶ所 / 1施工箇所						
	9						土 留 め 工	基 準 高 ∇	± 50	施工延長 40m (又は 50m) につき 1ヶ所、延長 40m (又は 50m) 以 下のものは1施工箇所につき2ヶ 所。				
		高 さ h	-50											
		根入れ長						設計値以上						
		施 工 延 長	$L < 10m$					-20						
$L \geq 10m$ $L < 100m$			-50											
$L \geq 100m$	-100													

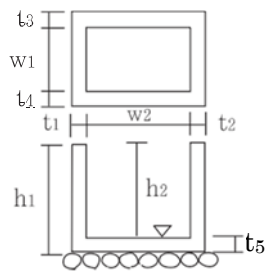
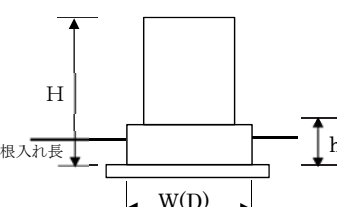
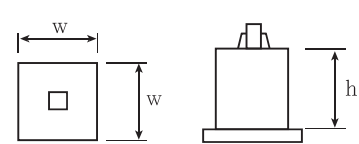
編	章	節	条	枝番	工 種	測 定 項 目	規 格 値	測 定 基 準	測 定 箇 所	摘 要	
9 公 園 編	2 植 栽	3 植 栽 工	10	1	防 風 ネ ッ ト	高 さ h	± 30	施工延長40m（側点間隔25mの場合は50m）につき1ヶ所。延長40m（又は50m）以下のものは1施工箇所につき2ヶ所。 1施工箇所毎。			
						延 長 L	-100				
			8	養 生 柵	設 置 高 さ H	設計値以上	1ヶ所／1施工箇所				
					根入れ長	設計値以上					
					延 長 L	-100					
			11	埋 込 型 樹 名 板	高 さ h	± 30	1ヶ所／1基 基礎1基毎。				
					基 礎	幅 W (D)					-30
						高 さ h					-30
			12	根 囲 い 保 護 工	設 置 高 さ H	設計値以上	1ヶ所／1基 基礎1基毎。				
					基 礎	幅 W (D)					-30
	高 さ h	-30									
	根入れ長	設計値以上									
	3 施 設 整 備	4 雨 水 排 水 整 備 工	8 集 水 柵 ・ マ ン ホ ー ル 工		柵高さ調整 マンホール高さ調整	基 準 高 ▽	設計値	1ヶ所／1施工箇所			

編	章	節	条	枝番	工 種	測 定 項 目	規 格 値	測 定 基 準	測 定 箇 所	摘 要		
9	公園編	3	6	3	ハンドホール	基準高▽	±30	1ヶ所/施工延長40m ※は現場打部分のある場合				
						※厚さ t ~ t5	-20					
						※幅 W1、W2	-30					
						※高さ h1、h2	-30					
					2	ハンドホール高さ調整	基準高▽	設計値	1ヶ所/1施工箇所			
					3	引込柱 分電盤	高さ h	±30	1ヶ所/1基			
					基礎		幅 W (D)	-30	1ヶ所/1施工箇所			
							高さ h	-30				
					4	根入れ長	設計値以上					
					5	分電盤高さ調整	基準高▽	設計値	1ヶ所/1施工箇所			
					6	照明灯基礎	基礎	幅 W (D)	-30	1ヶ所/1施工箇所		
								高さ h	-30			
								根入れ長	設計値以上			
					6	電線管路工	1	電線管	深さ h	-30	1施工箇所毎	
2	埋設	シ	ト	L < 10m					-20			
				L ≥ 10m L < 100m					-50			
				L ≥ 100m					-100			

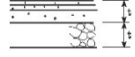
編	章	節	条	枝番	工 種	測定項目	規 格 値				測 定 基 準	測 定 箇 所	摘 要						
							個々の測定値		測定値の平均 \bar{X}_n										
							中規模以上	小規模以下											
9 公 園 編	3 施 設 整 備	7 園 路 広 場 整 備 工	8 9 10 11 12 13		アスファルト系舗装工 コンクリート系舗装工 土系舗装工 レンガ・タイル系舗装工 木系舗装工 樹脂系舗装工	路 盤 工	基準高 ∇	± 30		$\bar{X}_3 \sim$	± 15	基準高、幅は延長40m毎に1ヶ所の割合で測定。 厚さは2,000㎡までは3個とし、2,000㎡を超える場合は1,000㎡毎に1ヶ所を掘起して測定。 幅は、40m毎に1ヶ所測定。	 <p>施工面積300㎡未満においては厚さ管理を掘起し及びコアー以外の方法→水系による管理ができる。</p>						
							厚 さ	t < 150	-30	\bar{X}_3	-6								
								t \geq 150	-45	$\bar{X}_4 \sim \bar{X}_6$				-10					
										$\bar{X}_7 \sim$	-15								
							幅	-50		$\bar{X}_3 \sim$	-20								
							14	石 系 舗 装 工		砂利舗装 砕石舗装 平石張舗装 ごろた石張舗装 玉石張舗装 野面平石張舗装 修景割板石張 修景切板石張 割板石張舗装 小舗石張舗装 切板石張舗装 延 段	表 層 工			厚 さ	-10				幅は延長40m毎に1ヶ所の割合とし、厚さは2,000㎡までは3個とし、2,000㎡を超える場合は1,000㎡毎に1個加算し、掘起しもしくはコアーを採取して測定。
														幅	-25				

編	章	節	条	枝番	工 種	測 定 項 目	規 格 値	測 定 基 準	測 定 箇 所	摘 要		
9	公園編	3	3		時計台工	設置高さH	設計値以上	1ヶ所/1基				
						基礎	幅 W (D)	-30			基礎1基毎。	
							高さ h	-30				
							根入れ長	設計値以上				
		4		水飲み場工	設置高さH ₁ ~H ₃	±30	1ヶ所/1基					
					基礎	幅 W (D)	-30			基礎1基毎。		
						高さ h	-30					
						根入れ長	設計値以上					
		10	サイ	ビス	5 6 8	ベンチ・テーブル工 野外炉工 サイン施設工	設置高さH ₁ ~H ₃	±30	1ヶ所/1基			
							基礎	幅W ₁ 、W ₂	-30			基礎1基毎。
								高さh ₁ 、h ₂	-30			
								根入れ長	設計値以上			

編	章	節	条	枝番	工 種	測 定 項 目	規 格 値	測 定 基 準	測 定 箇 所	摘 要	
9 公 園 編	3 施 設 整 備	11 管 理 施 設 整 備 工	6		柵 工	設置高さH	設計値以上	施工延長40m（測点間隔25mの場合は50m）につき1ヶ所、延長40m（又は50m）以下のものは1施工箇所につき2ヶ所。 1ヶ所/1施工箇所			
						基礎	幅 W (D)				-30
							高 さ h				-30
							根入れ長				設計値以上
						延 長 L	-100				1施工箇所毎
	7		車 止 工	設置高さH	設計値以上	1ヶ所/1基					
				基礎	幅 W (D)	-30			基礎1基毎		
					高 さ h	-30					
					根入れ長	設計値以上					
				12 建 築 地 施 設 組 立 設 置 工	3	1			四 阿 基 礎	基 準 高 ▽	±30
基礎	幅 W (D)	-30	基礎1基毎								
	高 さ h	-30									
	根入れ長	設計値以上									

別表 ア 管水路（コンクリート2次製品）ジョイント間隔長

（単位：mm）

規 格 呼び径 (mm)	JIS A 5372 RC管 (B形管)			JIS A 5372 RC管 (NB形管)		JIS A 5372 RC管 (NC形管)			
	管理基準値 (参考)	規 格 値		管理基準値 (参考)	規 格 値	標準値	管理基準値 (参考)		規 格 値
		良質地盤	軟弱地盤						
150	+13 0	+20 0	+11 0	+15 0	+23 0	—	—	—	—
200	+13 0	+20 0	+11 0	+15 0	+23 0	—	—	—	—
250	+13 0	+20 0	+11 0	+15 0	+23 0	—	—	—	—
300	+12 0	+18 0	+10 0	+15 0	+23 0	—	—	—	—
350	+12 0	+18 0	+10 0	+15 0	+23 0	—	—	—	—
400	+14 0	+21 0	+11 0	+19 0	+29 0	—	—	—	—
450	+14 0	+21 0	+11 0	+19 0	+29 0	—	—	—	—
500	+14 0	+21 0	+11 0	+19 0	+29 0	—	—	—	—
600	+15 0	+23 0	+13 0	+19 0	+29 0	—	—	—	—
700	+14 0	+21 0	+12 0	+19 0	+29 0	—	—	—	—
800	+16 0	+24 0	+13 0	+19 0	+29 0	—	—	—	—
900	+17 0	+26 0	+15 0	+19 0	+29 0	—	—	—	—
1,000	+21 0	+32 0	+18 0	—	—	—	—	—	—
1,100	+22 0	+33 0	+19 0	—	—	—	—	—	—
1,200	+23 0	+35 0	+21 0	—	—	—	—	—	—
1,350	+24 0	+37 0	+22 0	—	—	—	—	—	—
1,500	—	—	—	—	—	5	+24 +5	+33 +5	+33 +5
1,650	—	—	—	—	—	5	+24 +5	+33 +5	+33 +5
1,800	—	—	—	—	—	5	+24 +5	+33 +5	+33 +5
2,000	—	—	—	—	—	5	+24 +5	+33 +5	+33 +5
2,200	—	—	—	—	—	5	+24 +5	+33 +5	+33 +5
2,400	—	—	—	—	—	5	+27 +5	+38 +5	+38 +5
2,600	—	—	—	—	—	5	+27 +5	+38 +5	+38 +5
2,800	—	—	—	—	—	5	+27 +5	+38 +5	+38 +5
3,000	—	—	—	—	—	5	+27 +5	+38 +5	+38 +5

- 注) 1 ※印の呼び径は、JIS規格外であり参考値である。
 2 規格値は、接合時の値であり、4ヶ所の平均値とする。
 3 規格値は、埋戻後値であり、原則として4ヶ所のうち1ヶ所でもこの値をこえてはならない。
 4 接合時の測定は、原則として呼び径700mm以下の場合、管の外から確認してもよい。また、埋戻後の測定は、原則として呼び径800mm以上に適用する。
 5 管の外から測定する場合の測定位置は、a'、b'、c'、d'の位置とする。

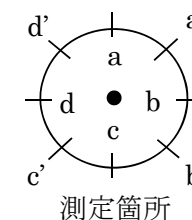

〈参考〉ジョイント間隔測定位置を以下に示す。

(1)内面から計測する場合

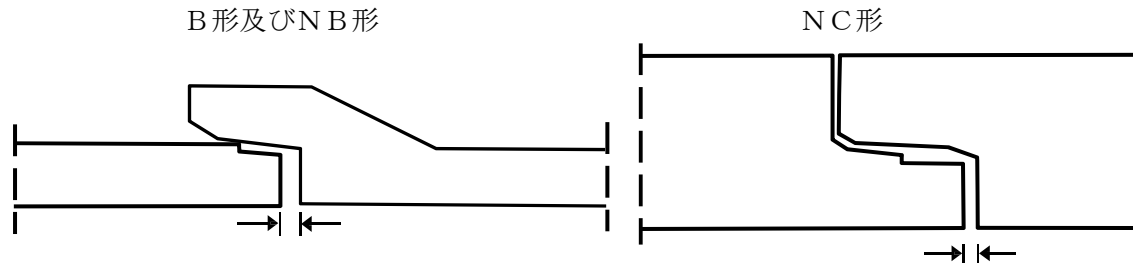

(2)外面から計測する場合

1) 標線による計測

$$\text{ジョイント間隔} = \text{受け口長 } \ell_2 - (\text{標線長 } h - \text{側線長 } x_1)$$

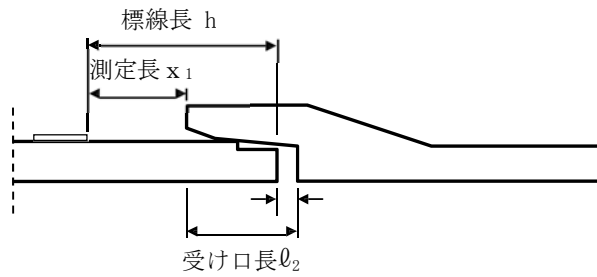

2) 標線によらない計測 (参考)

$$\text{ジョイント間隔} = \text{受け口長 } \ell_2 - (\text{管有効長 } L - \text{測定長 } x_2)$$

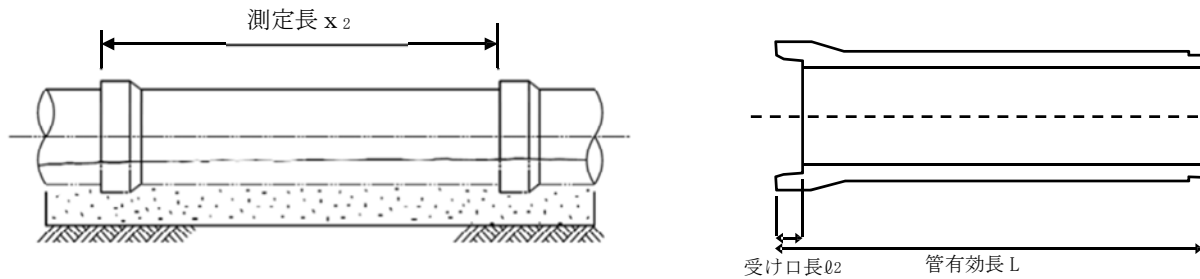

別表 イ 管水路（ダクタイル鋳鉄管）ジョイント間隔規格値

（単位：mm）

規 格	JIS G 5526・5527 及び JDPA G 1027		JIS G 5526・5527 及び JDPA G 1027・1029		JIS G 5526・5527 及び JDPA G 1027・1029		JIS G 5526		
	K 形		T 形（直管）		T 形（異形管）		U 形		
呼び径 （mm）	規 格 値	管理基準値（参考）	規 格 値	管理基準値（参考）	規 格 値	管理基準値（参考）	標 準 値	規 格 値	管理基準値（参考）
75	+19 0	+14 0	+16 0	+11 0	+16 0	+11 0	—	—	—
100	+19 0	+14 0	+16 0	+11 0	+17 0	+11 0	—	—	—
150	+19 0	+14 0	+16 0	+11 0	+18 0	+11 0	—	—	—
200	+19 0	+14 0	+14 0	+10 0	+16 0	+10 0	—	—	—
250	+19 0	+14 0	+14 0	+10 0	+14 0	+10 0	—	—	—
300	+19 0	+14 0	+24 0	+16 0	—	—	—	—	—
350	+31 0	+22 0	+24 0	+16 0	—	—	—	—	—
400	+31 0	+22 0	+24 0	+16 0	—	—	—	—	—
450	+31 0	+22 0	+24 0	+16 0	—	—	—	—	—
500	+31 0	+22 0	+30 0	+20 0	—	—	—	—	—
600	+31 0	+22 0	+30 0	+20 0	—	—	—	—	—
700	+31 0	+22 0	+30 0	+20 0	—	—	105	+32 -5	+23 -5
800	+31 0	+22 0	+30 0	+20 0	—	—	105	+32 -5	+23 -5
900	+31 0	+22 0	+40 0	+25 0	—	—	105	+32 -5	+23 -5
1,000	+36 0	+25 0	+40 0	+25 0	—	—	105	+33 -5	+23 -5
1,100	+36 0	+25 0	+40 0	+25 0	—	—	105	+33 -5	+23 -5
1,200	+36 0	+25 0	+50 0	+25 0	—	—	105	+33 -5	+23 -5
1,350	+36 0	+25 0	+50 0	+25 0	—	—	105	+35 -5	+23 -5
1,500	+36 0	+25 0	+60 0	+25 0	—	—	105	+35 -5	+23 -5
1,600	+40 0	+25 0	+70 0	+25 0	—	—	115	+33 -5	+24 -5
1,650	+45 0	+25 0	+70 0	+25 0	—	—	115	+33 -5	+24 -5
1,800	+45 0	+25 0	+80 0	+25 0	—	—	115	+33 -5	+24 -5
2,000	+50 0	+25 0	+90 0	+25 0	—	—	115	+36 -5	+24 -5
2,100	+55 0	+25 0	—	—	—	—	115	+36 -5	+24 -5
2,200	+55 0	+25 0	—	—	—	—	115	+36 -5	+24 -5
2,400	+60 0	+25 0	—	—	—	—	115	+36 -5	+24 -5
2,600	+70 0	+25 0	—	—	—	—	130	+36 -5	+24 -5

注) 1 管理基準値（参考）は接合時の値であり、4ヶ所の平均値とする。

2 規格値は埋戻後の値であり、原則として4ヶ所のうち1ヶ所でもこの値を越えてはならない。

3 接合時の測定は、原則として管の内から測定するものとする。ただし、呼び径700mm以下の場合、管の外から確認してもよい。

また、埋戻後の測定は原則として呼び径800mm以上に適用する。

なお、「埋戻後」とは、特に指示がない限り、舗装（表層、上層路盤、下層路盤）を除いた埋戻完了時点とする。

4 ダクタイル鋳鉄管のうちU形管の標準値は右図のY寸法である。

5 原則として、実測、場合により施工管理記録による。

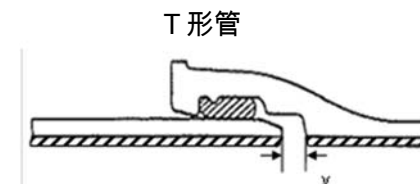
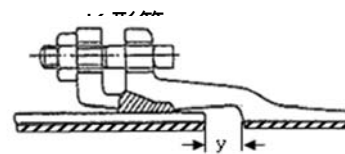

別表 ウ 管水路（強化プラスチック複合管） ジョイント間隔規格値（単位：mm）

規格	J I S A 5350						
	B 形、C 形 及 び T 形						
	呼び径 (mm)	標準値	管理基準値	(参 考) 規 格 値			
良 質 地 盤				軟 弱 地 盤			
200	0	+10	0	+33	0	+22	0
250	0	+10	0	+33	0	+22	0
300	0	+10	0	+38	0	+25	0
350	0	+10	0	+38	0	+25	0
400	0	+10	0	+43	0	+28	0
450	0	+10	0	+43	0	+28	0
500	0	+15	0	+53	0	+35	0
600	0	+15	0	+53	0	+35	0
700	0	+15	0	+53	0	+35	0
800	0	+15	0	+53	0	+35	0
900	0	+15	0	+53	0	+35	0
1,000	0	+20	0	+53	0	+35	0
1,100	0	+20	0	+53	0	+35	0
1,200	0	+20	0	+53	0	+35	0
1,350	0	+20	0	+53	0	+35	0
1,500	0	+20	0	+53	0	+35	0
1,650	0	+25	0	+80	0	+53	0
1,800	0	+25	0	+80	0	+53	0
2,000	0	+25	0	+95	0	+63	0
2,200	0	+25	0	+95	0	+63	0
2,400	0	+25	0	+113	0	+75	0
2,600	0	+25	0	+113	0	+75	0
2,800	0	+25	0	+128	0	+85	0
3,000	0	+25	0	+128	0	+85	0

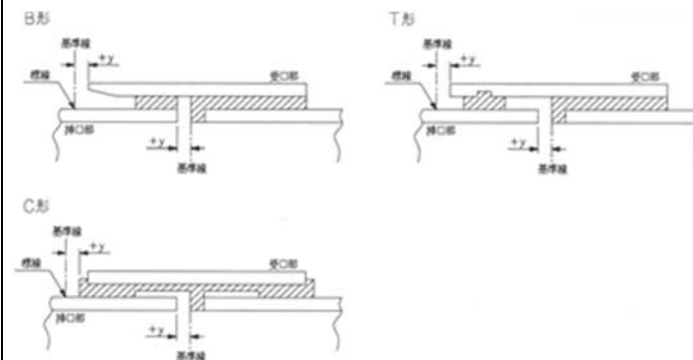

- 注) 1 管理基準値（参考）は接合時の値であり、4ヶ所の平均値とする。
 2 規格値は埋戻後の値であり、原則として4ヶ所のうち1ヶ所でもこの値を越えてはならない。
 3 接合時の測定は、原則として管の内から測定するものとする。ただし、呼び径700mm以下の場合、管の外から確認してもよい。また、埋戻後の測定は原則として呼び径800mm以上に適用する。
 なお、「埋戻後」とは、特に指示がない限り、舗装（表層、上層路盤、下層路盤）を除いた埋戻完了時点とする。
 4 継手部の標準断面図は、右図のとおり標準値は、Yの寸法である。なお、基準線に対し抜け出し側を(+)とする。
 5 測定値は、受口部長さの製品誤差によりマイナスとなる場合がある。

品質管理基準及び規格値

1	セメント・コンクリート(転圧コンクリート・コンクリートダム・ 覆工コンクリート・吹付けコンクリートを除く)	3
2	ガス圧接	12
3	既製杭工	15
4	下層路盤	17
5	上層路盤	20
6	アスファルト安定処理路盤	23
7	セメント安定処理路盤	23
8	アスファルト舗装	25
9	転圧コンクリート	32
10	グースアスファルト舗装	37
11	路床安定処理工	39
12	表層安定処理工(表層混合処理)	41
13	固結工	43
14	アンカー工	44
15	補強土壁工	44
16	吹付工	47
17	現場吹付法砕工	52
18	水路工	58
19	水路工(管水路)	59
20	特殊吹付工	60
21	ロープ伏工	60
22	河川土工・治山土工	61
23	道路土工	63
24	路上再生路盤工	67
25	工場製作工(鋼橋用鋼材)	69
26	ガス切断工	69
27	溶接工	70
28	公園植栽 客土	76
29	公園植栽 高木	76
30	公園植栽 中低木	76
31	公園植栽 特殊樹木	76
32	公園植栽 地被類	76
33	公園植栽 木材	76
34	生育基盤盛土工	77
35	鉄筋挿入工(ロックボルト工)	78
36	中層混合処理	79

品質管理基準及び規格値

工種	種別	試験区分	試験項目	試験方法	規格値	試験基準	摘要	試験成績表等による確認	
1	セメント・コンクリート(転圧コンクリート・コンクリートダム・覆工コンクリート・吹付けコンクリートを除く)	材料	必須	アルカリシリカ反応抑制対策	レディーミクストコンクリート取扱基準による。	3つの対策の中のいずれか1つについて確認をとる。	骨材試験を行う場合は、工事開始前、工事中1回/6ヶ月以上及び産地が変わった場合。		○
			その他	骨材のふるい分け試験	JIS A 1102 JIS A 5005 JIS A 5011-1~4 JIS A 5021	設計図書による	工事開始前、工事中1回/月以上及び産地が変わった場合。		○
			骨材の密度及び吸水率試験	JIS A 1109 JIS A 1110 JIS A 5005 JIS A 5011-1~4 JIS A 5021	絶乾密度：2.5以上 細骨材の吸水率：3.5%以下 粗骨材の吸水率：3.0%以下 (砕砂・砕石、高炉スラグ骨材、フェロニッケルスラグ細骨材、銅スラグ細骨材の規格値については摘要を参照)	工事開始前、工事中1回/月以上及び産地が変わった場合。	JIS A 5005 (コンクリート用砕石及び砕砂) JIS A 5011-1 (コンクリート用スラグ骨材-第1部：高炉スラグ骨材) JIS A 5011-2 (コンクリート用スラグ骨材-第2部：フェロニッケルスラグ骨材) JIS A 5011-3 (コンクリート用スラグ骨材-第3部：銅スラグ骨材) JIS A 5011-4(コンクリート用スラグ骨材-第4部：電気炉酸化スラグ骨材) JIS A 5021(コンクリート用再生骨材)		○
			粗骨材のすりへり試験	JIS A 1121 JIS A 5005	砕石 40%以下 砂利 35%以下 舗装コンクリートは35%以下 ただし、積雪寒冷地の舗装コンクリートの場合は25%以下	工事開始前、工事中1回/年以上及び産地が変わった場合。 ただし、砂利の場合は、工事開始前、工事中1回/月以上及び産地が変わった場合。			○

工種	種別	試験区分	試験項目	試験方法	規格値	試験基準	摘要	試験成績表等による確認
1	セメント・コンクリート(転圧コンクリート・コンクリートダム・覆工コンクリート・吹付けコンクリートを除く)	その他(JISマーク表示されたレディミクストコンクリートを使用する場合は除く)	骨材の微粒分量試験	JIS A 1103 JIS A 5005 JIS A 5308	粗骨材：碎石 3.0%以下(ただし、粒形判定実績率が58%以上の場合は5.0%以下) スラグ粗骨材 5.0%以下 それ以外(砂利等) 1.0%以下 細骨材：砕砂 9.0%以下(ただし、すりへり作用を受ける場合は5.0%以下) スラグ細骨材7.0%以下(ただし、すりへり作用を受ける場合は5.0%以下) それ以外(砂等) 5.0%以下(ただし、すりへり作用を受ける場合は3.0%以下)	工事開始前、工事中1回/月以上及び産地が変わった場合。 (山砂の場合は、工事中1回/週以上)		○
			砂の有機不純物試験	JIS A 1105	標準色より淡いこと。濃い場合でも圧縮強度比が90%以上の場合は使用できる。	工事開始前、工事中1回/年以上及び産地が変わった場合。	濃い場合は、JIS A 1142「有機不純物を含む細骨材のモルタル圧縮強度による試験方法」による。	○
			モルタルの圧縮強度による砂の試験	JIS A 1142	圧縮強度の90%以上	試料となる砂の上部における溶液の色が標準色液の色より濃い場合。		○
			骨材中の粘土塊量の試験	JIS A 1137	細骨材：1.0%以下 粗骨材：0.25%以下	工事開始前、工事中1回/月以上及び産地が変わった場合。		○
			硫酸ナトリウムによる骨材の安定性試験	JIS A 1122 JIS A 5005	細骨材：10%以下 粗骨材：12%以下	砂、砂利： 工事開始前、工事中1回/6ヶ月以上及び産地が変わった場合。 砕砂、碎石： 工事開始前、工事中1回/年以上及び産地が変わった場合。	寒冷地で凍結のおそれのある地点に適用する。	○

工種	種別	試験区分	試験項目	試験方法	規格値	試験基準	摘要	試験成績表等による確認
1 セメント・コンクリート(転圧コンクリート・コンクリートダム・覆工コンクリート・吹付けコンクリートを除く)	材料	その他(JISマーク表示されたレディミクストコンクリートを使用する場合は除く)	セメントの物理試験	JIS R 5201	JIS R 5210 (ポルトランドセメント) JIS R 5211 (高炉セメント) JIS R 5212 (シリカセメント) JIS R 5213 (フライアッシュセメント) JIS R 5214 (エコセメント)	工事開始前、工事中1回/月以上		○
			ポルトランドセメントの化学分析	JIS R 5202	JIS R 5210 (ポルトランドセメント) JIS R 5211 (高炉セメント) JIS R 5212 (シリカセメント) JIS R 5213 (フライアッシュセメント) JIS R 5214 (エコセメント)	工事開始前、工事中1回/月以上		○
			練混ぜ水の水質試験	上水道水及び上水道水以外の水の場合： JIS A 5308 附属書C	懸濁物質の量：2g/l以下 溶解性蒸発残留物の量：1g/l以下 塩化物イオン量：200ppm以下 セメントの凝結時間の差：始発は30分以内、終結は60分以内 モルタルの圧縮強度比：材齢7及び28日で90%以上	工事開始前及び工事中1回/年以上及び水質が変わった場合。	上水道を使用している場合は試験に換え、上水道を使用していることを示す資料による確認を行う。	○
				回収水の場合： JIS A 5308 附属書C	塩化物イオン量：200ppm以下 セメントの凝結時間の差：始発は30分以内、終結は60分以内 モルタルの圧縮強度比：材齢7及び28日で90%以上	工事開始前及び工事中1回/年以上及び水質が変わった場合。 スラッジ水の濃度は1回/日	その原水は、上水道水及び上水道水以外の水の規定に適合するものとする。	○
	製造(プラント)	その他(〃)	計量設備の計量精度		水：±1%以内 セメント：±1%以内 骨材：±3%以内 混和材：±2%以内 (高炉スラグ微粉末の場合は±1%以内) 混和剤：±3%以内	工事開始前 工事中1回/6ヶ月以上	レディミクストコンクリートの場合、印字記録により確認を行う。	○

工種	種別	試験区分	試験項目	試験方法	規格値	試験基準	摘要	試験成績表等による確認
1 セメント・コンクリート(転圧コンクリート・コンクリートダム・覆工コンクリート・吹付けコンクリートを除く)	製造(フランク)	その他 (JISマーク表示されたレディーミクストコンクリートを使用する場合は除く)	ミキサの練混ぜ性能試験	バッチミキサの場合： JIS A 1119 JIS A 8603-1 JIS A 8603-2	コンクリートの練混ぜ量 公称容量の場合： コンクリート中のモルタル量の偏差率： 0.8%以下 コンクリート内の粗骨材料の偏差率：5%以下 圧縮強度の偏差率：7.5%以下 コンクリート内空気量の偏差率：10%以下 コンシステンシー(スランプ)の偏差率： 15%以下	工事開始前及び工事中1回/年以上	・小規模工種※で1工種当りの総使用量が50m ³ 未満の場合は、1工種2回以上。またはレディーミクストコンクリート工場(JISマーク表示認証工場)の品質証明書等のみとすることができる。	○
				連続ミキサの場合： 土木学会基準 JSCE - I 502	コンクリート中のモルタル単位容積質量差：0.8%以下 コンクリート中の単位粗骨材料の差：5%以下 圧縮強度差：7.5%以下 空気量差：1%以下 スランプ差：3cm以下	工事開始前及び工事中1回/年以上	※小規模工種とは、以下の工種を除く工種とする。(橋台、橋脚、杭類(場所打杭、井筒基礎等)、橋梁上部工(桁、床版、高欄等)、擁壁工(高さ1m以上)、函渠工、樋門、樋管、水門、水路(内幅2.0m以上)、護岸、ダム及び堰、トンネル、舗装、その他これらに類する工種及び特記仕様書で指定された工種) 1工種当りの総使用量が50m ³ 以上の場合は、50m ³ ごとに1回の試験を行う。	○
			細骨材の表面水率試験	JIS A 1111	設計図書による	2回/日以上	レディーミクストコンクリート以外の場合に適用する	○
			粗骨材の表面水率試験	JIS A 1125	設計図書による	1回/日以上	レディーミクストコンクリート以外の場合に適用する	○

工種	種別	試験区分	試験項目	試験方法	規格値	試験基準	摘要	試験成績表等による確認
1	セメント・コンクリート(転圧コンクリート・コンクリートダム・覆工コンクリート・吹付けコンクリートを除く)	施工 必須	塩化物総量規制	レディーミクストコンクリート取扱基準による。	原則0.3kg/m ³ 以下	コンクリートの打設が午前と午後にもたがる場合は、午前に1回コンクリート打設前に行い、その試験結果が塩化物総量の規制値の1/2以下の場合は、午後の試験を省略することができる。(1回の測定回数は3試料とする)試験の判定は3試料の測定値の平均値とする。	<ul style="list-style-type: none"> ・小規模工種※で1工種当りの総使用量が50m³未満の場合は1工種1回以上。また、レディーミクストコンクリート工場(JISマーク表示認証工場)の品質明書等のみとすることができる。1工種当たりの総使用量が50m³以上の場合は、50m³ごとに1回の試験を行う。 ・骨材に海砂を使用する場合は、「海砂の塩化物イオン含有率試験方法」(JSCE-C502-2018, 503-2018)又は設計図書の規定により行う。 ・用心鉄筋等を有さない無筋構造物の場合は省略できる。 	
			単位水量測定 (次頁に続く)	レディーミクストコンクリート単位水量測定要領(案)による	<p>1) 測定した単位水量が、配合設計士15kg/m³の範囲にある場合はそのまま施工してよい。</p> <p>2) 測定した単位水量が、配合設計士15kg/m³を超え±20kg/m³の範囲にある場合は、水量変動の原因を調査し、生コン製造者に改善を指示し、その運搬車の生コンは打設する。その後、配合設計士15kg/m³以内で安定するまで、運搬車の3台毎に1回、単位水量の測定を行う。なお、「15kg/m³以内で安定するまで」とは、2回連続して15kg/m³以内の値を観測することをいう。</p> <p>3) 配合設計士20kg/m³の指示値を越える場合は、生コンを打込まずに、持ち帰らせ、水量変動の原因を調査し、生コン製造業者</p>	<p>100m³/日以上の場合；</p> <p>2回/日(午前1回、午後1回)以上、重要構造物の場合は重要度に応じて100m³～150m³ごとに1回、及び荷卸し時に品質変化が認められたときとし、測定回数はい多い方を採用する。</p>	<p>示方配合の単位水量の上限値は、粗骨材の最大寸法が20mm～25mmの場合は175kg/m³、40mmの場合は165kg/m³を基本とする。</p>	

工種	種別	試験区分	試験項目	試験方法	規格値	試験基準	摘要	試験成績表等による確認
1 セメント・コンクリート (転圧コンクリート・コンクリートダム・覆工コンクリート・吹付けコンクリートを除く)	施工	必須	単位水量測定		に改善を指示しなければならない。その後の全運搬車の測定を行い、配合設計±20kg/m ³ 以内になることを確認する。更に、配合設計±15kg/m ³ 以内で安定するまで、運搬車の3台毎に1回、単位水量の測定を行う。。その後の配合設計±15kg/m ³ 以内になるまで全運搬車の測定を行う。 なお、測定値が管理値または指示値を超えた場合は1回に限り再試験を実施することができる。再試験を実施したい場合は2回の測定結果のうち、配合設計との差の絶対値の小さい方で評価してよい。			
			スランブ試験	JIS A 1101	スランブ5cm以上 8cm未満：許容差±1.5cm スランブ8cm以上18cm以下：許容差±2.5cm スランブ2.5cm：許容値±1.0cm	<ul style="list-style-type: none"> 荷卸し時 1回/日以上、構造物の重要度と工事の規模に応じて20m³~150m³ごとに1回、及び荷卸し時に品質変化が認められた時。ただし、道路橋鉄筋コンクリート床版にレディーミクストコンクリートを用いる場合は、原則として全運搬車測定を行う。 道路橋床版の場合、全運搬車試験を行うが、スランブ試験の結果が安定し良好な場合はその後スランブ試験の頻度について監督員と協議し低減することができる。 	<ul style="list-style-type: none"> 小規模工種※で1工種当りの総使用量が50 m³未満の場合は、1工種1回以上。またはレディーミクストコンクリート工場（JISマーク表示認証工場）の品質証明書等のみとすることができる。 1工種当たりの総使用量が50m³以上の場合は、50m³ごとに1回の試験を行う。 <p>※小規模工種とは、以下の工種を除く工種とする。（橋台、橋脚、杭類（場所打杭、井筒基礎等）、橋梁上部工（桁、床版、高欄等）、擁壁工（高さ1m以上）、函渠工、樋門、樋管、水門、水路（内幅2.0m以上）、護岸、ダム及び堰、トンネル、舗装、その他これらに類する工種及び特記仕様書で指定された工種）</p>	

工種	種別	試験区分	試験項目	試験方法	規格値	試験基準	摘要	試験成績表等による確認
1 セメント・コンクリート(転圧コンクリート・コンクリートダム・覆工コンクリート・吹付けコンクリートを除く)	施工	必須	コンクリートの圧縮強度試験	JIS A 1108	1個の測定結果は指定した呼び強度の85%以上であること。 3個の試験結果の平均値は、指定した呼び強度比以上であること。 (1回の試験結果は、3個の供試体の試験値の平均値)	・荷卸し時 1回/日以上、構造物の重要度と工事の規模に応じて20m ³ ～150m ³ ごとに1回 なお、テストピースは打設場所で採取し、1回につき6個(σ_7 …3個、 σ_{28} …3個)とする。 ・早強セメントを使用する場合には、必要に応じて1回につき3個(σ_3)を追加で採取する。 ※打設量が小規模の場合は別紙「日当たり打設量が小規模となるレディミクストコンクリートの品質管理基準」による。	小規模工種※で1工種当りの総使用量が50m ³ 未満の場合は、1工種1回以上。またはレディミクストコンクリート工場(JISマーク表示認証工場)の品質証明書等のみとすることができる。 1工種当りの総使用量が50m ³ 以上の場合は、50m ³ ごとに1回の試験を行う。	
			空気量測定	JIS A 1116 JIS A 1118 JIS A 1128	±1.5% (許容差)	・荷卸し時 1回/日以上、構造物の重要度と工事の規模に応じて20m ³ ～150m ³ ごとに1回、及び荷卸し時に品質変化が認められた時。	※小規模工種とは、以下の工種を除く工種とする。(橋台、橋脚、杭類(場所打杭、井筒基礎等)、橋梁上部工(桁、床版、高欄等)、擁壁工(高さ1m以上)、函渠工、樋門、樋管、水門、水路(内幅2.0m以上)、護岸、ダム及び堰、トンネル、舗装、その他これらに類する工種及び特記仕様書で指定された工種)	
			コンクリートの曲げ強度試験 (コンクリート舗装の場合、必須)	JIS A 1106	1個の試験結果は指定した呼び強度の85%以上であること。 3個の測定結果の平均値は、指定した呼び強度以上であること。	打設日1日につき2回(午前・午後)の割りで行う。なおテストピースは打設場所で採取し、1回につき原則として3個とする。		
	その他	コアによる強度試験	JIS A 1107	設計図書による。	品質に異常が認められた場合に行う。			
		コンクリートの洗い分析試験	JIS A 1112	設計図書による。	品質に異常が認められた場合に行う。			

工種	種別	試験区分	試験項目	試験方法	規格値	試験基準	摘要	試験成績表等による確認
1 セメント・コンクリート(転圧コンクリート・コンクリートダム・覆工コンクリート・吹付けコンクリートを除く)	施工後試験	必須	ひび割れ調査	スケールによる測定	0.2mm	本数 総延長 最大ひび割れ幅等	高さが、5m以上の鉄筋コンクリート擁壁(ただし、プレキャスト製品は除く。)、内空断面積が25㎡以上の鉄筋コンクリートカルバート類、橋梁上・下部工(ただし、いずれの工種についてもプレキャスト製品及びプレストレストコンクリートは対象としない)及び高さが3m以上の堰・水門・樋門を対象とし構造物躯体の地盤や他の構造物との接触面を除く全表面とする。 フーチング・底板等で完成時に地中、水中にある部位については竣工前に調査する。 ひび割れ幅が0.2mm以上の場合、 「ひび割れ発生状況の調査」を実施する。	
			テストハンマーによる強度推定調査	レディーミクストコンクリート取扱基準による。	1回の測定結果(\bar{x}) (3測点の平均値)は(呼び強度)以上とする。 設計基準強度			
		その他	コアによる強度試験	JIS A 1107	設計基準強度	所定の強度を得られない箇所付近において、原位置のコアを採取。	コア採取位置、供試体の抜き取り寸法等の決定に際しては、設置された鉄筋を破損させないよう十分な検討を行う。 圧縮強度試験の平均強度が所定の強度を得られない場合、もしくは1ヶ所の強度が設計強度の85%を下回った場合は、監督員と協議するものとする。	

日当たり打設量が小規模となるレディーミクストコンクリートの品質管理基準

日当たり打設量が小規模となるレディーミクストコンクリートを使用する場合の品質管理基準については下記基準による。

1. 品質管理基準

試験項目	JIS A5308による検査	静岡県基準	小規模 (日打設量 50m ³ 未満)	備考
圧縮強度試験	150m ³ に1回(3ヶ) 通常σ28のみ	品質管理基準による	下記2.による	
スランブ試験	必要に応じ	品質管理基準による	同 左	
空気量試験	必要に応じ	品質管理基準による	同 左	

2. 試験回数の決め方(圧縮強度試験)

配合種類別に

- (1) 打設量が50m³程度で最低1回以上の試験を行うものとする。
ただし、日打設量が50m³以上の大規模のものは、現行基準で管理すること。
- (2) 日当たり打設量が50m³未満の小規模の場合は、生コン工場の同一現場への出荷順に50m³程度でくくって(打設日が違ってかまわない)1回の試験を行うものとする。
- (3) 打設量が少量でも2週間かかっても50m³に満たない場合は、2週間で1回の試験を行うものとする。
- (4) 総打設量が10m³未満の場合は、試験を省略することができるものとする。

例 ある生コン工場で現場に出荷する場合の試験回数について

出荷月日 配合	4/3	/4	/5	/6	/7	/8	/9	/10	/11	/12	/13	/14	/15	/16	/17	/18	/19	/20	/21	/22	/23	計	
24-12-25BB	35		10	50	40	5	5	5		15	20	10	3	10	15	40	80	3	9	15			370
18-8-40BB	15		15	15		15						5							10	15	30		120

注) 1回の試験単位を □ で示す。

工種	種別	試験区分	試験項目	試験方法	規格値	試験基準	摘要	試験成績表等による確認	
2	ガス圧接	施工前試験	必須	外観検査	<ul style="list-style-type: none"> 目視 圧縮面研磨状況 たれ下がり 焼き割れ等 ノギス等による計測(詳細外観検査) 軸心の偏心 ふくらみ ふくらみの長さ 圧接部のずれ 折れ曲がり 等 	<p>熱間押抜方法以外の場合</p> <p>①軸心の偏心が鉄筋径(径が異なる場合は細い方の鉄筋)の1/5以下</p> <p>②ふくらみは鉄筋径(径が異なる場合は細い方の鉄筋)の1.4倍以上。ただし、両方又はいずれか一方の鉄筋がSD490の場合は1.5倍以上</p> <p>③ふくらみの長さが鉄筋径(径が異なる場合は、細い方の鉄筋)の1.1倍以上。ただし、両方又はいずれか一方の鉄筋がSD490の場合は鉄筋径の1.2倍以上。</p> <p>④ふくらみの頂点と圧接部のずれが鉄筋径(径が異なる場合は、細い方の鉄筋)の1/4以下。</p> <p>⑤折れ曲がりの角度が2°以下。</p> <p>⑥片ふくらみの差が鉄筋径(径が異なる場合は、細い方の鉄筋)の1/5以下。</p> <p>⑦垂れ下がり、へこみ、焼き割れが著しくない。</p> <p>⑧その他有害と認められる欠陥があつてはならない。</p> <p>熱間押抜方法の場合</p> <p>①ふくらみを押抜いた後の圧接面に対応する位置の割れ、へこみがない。</p> <p>②ふくらみの長さが鉄筋径の1.1倍以上。ただし、SD490の場合は鉄筋径の1.2倍以上</p> <p>③鉄筋表面にオーバーヒートによる表面不整があつてはならない。</p> <p>④その他有害と認められる欠陥があつてはならない。</p>	鉄筋メーカー、圧接作業班、鉄筋径毎に自動ガス圧接の場合は各2本、手動ガス圧接及び熱間押抜ガス圧接の場合は各3本のモデル供試体を作成し実施する。	<ul style="list-style-type: none"> モデル供試体の作成は、実際の作業と同一条件・同一材料で行う。直径19mm未満の鉄筋について手動ガス圧接、熱間押抜ガス圧接を行う場合、監督職員と協議の上、施工前試験を省略することができる。 (1) SD490以外の鉄筋を圧接する場合 手動ガス圧接及び熱間押抜ガス圧接を行う場合、材料、施工条件などを特に確認する必要がある場合には、施工前試験を行う。 特に確認する必要がある場合とは、施工実績の少ない材料を使用する場合、過酷な気象条件・高所などの作業環境下での施工条件、圧接技量資格者の熟練度などの確認が必要な場合などである。 自動ガス圧接を行う場合には、装置が正常で、かつ装置の設定条件に誤りのないことを確認するため、施工前試験を行わなければならない。 (2) 直径19mm以上の鉄筋またはSD490の鉄筋を圧接する場合 手動ガス圧接、自動ガス圧接、熱間押抜法のいずれにおいても、施工前試験を行わなければならない。 	

工種	種別	試験区分	試験項目	試験方法	規格値	試験基準	摘要	試験成績表等による確認
2 ガス圧接	施工後試験	必須	外観検査	<ul style="list-style-type: none"> 目視 圧接面の研磨状況 たれ下がり 焼き割れ等 ノギス等による計測 (詳細外観検査) 軸心の偏心 ふくらみ ふくらみの長さ 圧接部のずれ 折れ曲がり 等 	<p>熱間押抜方法以外の場合</p> <ul style="list-style-type: none"> ①軸心の偏心が鉄筋径（径が異なる場合は細い方の鉄筋）の1/5以下 ②ふくらみが鉄筋径（径が異なる場合は細い方の鉄筋）の1.4倍以上。ただし、両方又はいずれか一方の鉄筋がSD490の場合は1.5倍以上 ③ふくらみの長さが鉄筋径（径が異なる場合は、細い方の鉄筋）の1.1倍以上。ただし、両方又はいずれか一方の鉄筋がSD490の場合は鉄筋径の1.2倍以上 ④ふくらみの頂点と圧接部のずれが鉄筋径（径が異なる場合は、細い方の鉄筋）の1/4以下 ⑤折れ曲がりの角度が2°以下。 ⑥片ふくらみの差が鉄筋径（径が異なる場合は、細い方の鉄筋）の1/5以下。 ⑦垂れ下がり、へこみ、焼き割れが著しくない。 ⑧その他有害と認められる欠陥があつてはならない。 	<ul style="list-style-type: none"> 目視は全数実施する。 特に必要と認められたものに対してのみ詳細外観検査を行う。 	<p>熱間押抜法以外の場合</p> <ul style="list-style-type: none"> 規格値を外れた場合は以下による。いずれの場合も監督員の承諾を得るものとし、処置後は外観検査及び超音波探傷検査を行う。 ①は、圧接部を切り取って再圧接する。 ②③は、再加熱し、圧力を加えて所定のふくらみに修正する。 ④は、圧接部を切り取って再圧接する。 ⑤は、再加熱して修正する。 ⑥⑦は、圧接部を切り取って再圧接する。 	
				<p>熱間押抜方法の場合</p> <ul style="list-style-type: none"> ①ふくらみを押抜いた後の圧接面に対応する位置の割れへこみがない。 ②ふくらみの長さが鉄筋径の1.1倍以上。ただし、SD490の場合は鉄筋径の1.2倍以上 ③鉄筋表面にオーバーヒートによる表面不整があつてはならない。 ④その他有害と認められる欠陥があつてはならない。 	<p>熱間押抜法の場合</p> <ul style="list-style-type: none"> 規格値を外れた場合は以下による。いずれの場合も監督員の承諾を得る。 ①②③は、再加熱、再加圧、押抜きを行って修正し、修正後外観検査を行う。 ④は、再加熱して修正し、修正後外観検査を行う。 			

工種	種別	試験区分	試験項目	試験方法	規格値	試験基準	摘要	試験成績表等による確認
2 ガス圧接	施工後試験	必須	超音波探傷検査	JIS Z 3062	<p>・各検査ロットごとに30ヶ所のランダムサンプリングを行い、超音波探傷検査を行った結果、不合格箇所数が1ヶ所以下の時はロットを合格とし、2ヶ所以上のときはロットを不合格とする。</p> <p>ただし、合否判定レベルは基準レベルより-24db感度を高めたレベルとする。</p>	<p>超音波探傷検査は抜取検査を原則とする。抜取検査の場合は、各ロットの30ヶ所とし、1ロットの大きさは200ヶ所程度を標準とする。ただし、1作業班が1日に施工した箇所を1ロットとし、自動と手動は別ロットとする。</p>	<p>規格値に外れた場合は、以下による。</p> <ul style="list-style-type: none"> ・不合格ロットの全数について超音波探傷検査を実施し、その結果不合格となった箇所は、監督員の承諾を得て、圧接部を切り取って再圧接し、外観検査及び超音波探傷検査を行う。 	

工種	種別	試験区分	試験項目	試験方法	規格値	試験基準	摘要	試験成績表等による確認
3 既製杭工	材料 施工	必須	外観検査(鋼管杭・コンクリート杭・H鋼杭)	目視	目視により使用上有害な欠陥(鋼管杭は変形など、コンクリート杭はひび割れや損傷など)がないこと。	設計図書による。		○
		必須	外観検査(鋼管杭)	JIS A 5525	【円周溶接部の目違い】 外径700mm未満：許容値2mm以下 外径700mm以上1,016mm以下：許容値3mm以下 外径1,016mmを超え2,000mm以下：許容値4mm以下		<ul style="list-style-type: none"> ・外径700mm未満：上ぐいと下ぐいの外周長の差で表し、その差を$2\text{mm} \times \pi$以下とする。 ・外径700mm以上1,016mm以下：上ぐいと下ぐいの外周長の差で表し、その差を$3\text{mm} \times \pi$以下とする。 ・外径1,016mmを超え2,000mm以下：上ぐいと下ぐいの外周長の差で表し、その差を$4\text{mm} \times \pi$以下とする。 	
			鋼管杭・コンクリート杭・H鋼杭の現場溶接 浸透探傷試験(溶剤除去性染色浸透探傷試験)	JIS Z 2343-1, 2, 3, 4, 5, 6	割れ及び有害な欠陥がないこと。	原則として全溶接箇所で行う。ただし、施工方法や施工順序等から全数量の実施が困難な場合は監督員との協議により、現場状況に応じた数量とすることができる。なお、全溶接箇所の10%以上は、JIS Z 2343-1, 2, 3, 4, 5, 6により定められた認定技術者が行うものとする。 試験箇所は杭の全周とする。		

工種	種別	試験区分	試験項目	試験方法	規格値	試験基準	摘要	試験成績表等による確認
3 既成杭工	施工	必須	鋼管杭・H鋼杭の現場溶接 放射線透過試験	JIS Z 3104	JIS Z 3104の1類から3類であること	原則として溶接20ヶ所毎に1ヶ所とするが、施工方法や施工順序等から実施が困難な場合は現場状況に応じた数量とする。なお、対象箇所では鋼管杭を4方向から透過し、その撮影長は30cm/1方向とする。 (20ヶ所毎に1ヶ所とは、溶接を20ヶ所施工した毎にその20ヶ所から任意の1ヶ所を試験することである。)		
		その他	鋼管杭の現場溶接 超音波探傷試験	JIS Z 3060	JIS Z 3060の1類から3類であること	原則として溶接20ヶ所毎に1ヶ所とするが、施工方法や施工順序等から実施が困難な場合は現場状況に応じた数量とする。なお、対象箇所では鋼管杭を4方向から探傷し、その探傷長は30cm/1方向とする。 (20ヶ所毎に1ヶ所とは、溶接を20ヶ所施工した毎にその20ヶ所から任意の1ヶ所を試験することである。)	中掘り杭工法等で、放射線透過試験が不可能な場合は、放射線透過試験に替えて超音波探傷試験とすることができる。	

工種	種別	試験区分	試験項目	試験方法	規格値	試験基準	摘要	試験成績表等による確認
3 既製杭工	施工	その他	鋼管杭・コンクリート杭 (根固め) 水セメント比	比重の測定による 水セメント比の推定	設計図書による。 また、設計図書に記載されていない場合は 60%～70% (中掘り杭工法)、60% (プレ ボーリング杭工法及び鋼管ソイルセメン ト杭工法) とする。	供試体の採取回数は一般に単 杭では30本に1回、継杭では20 本に1回とし、採取本数は1回 につき3本とする。		
			鋼管杭・コンクリート杭 (根固め) セメントミルクの圧縮強度 試験	セメントミルク工法 に用いる根固め液及 びくい周固定液の圧 縮強度試験 JIS A 1108	設計図書による。	供試体の採取回数は一般に単 杭では30本に1回、継杭では20 本に1回とし、採取本数は1回 につき3本とすることが多い。 なお、供試体はセメントミルク の供試体の作成方法に従って 作成したφ5×10cmの円柱供試 体によって求めるものとする。	参考値：20N/mm ²	
4 下層路盤	材料	必須	修正CBR試験	「舗装調査・試験法 便覧」 [4]-68	粒状路盤：修正CBR20%以上 (クラッシャ ラン鉄鋼スラグは修正CBR30%以上)	・中規模以上の工事：施工前、 材料変更時 ・小規模以下の工事：施工前	・中規模工事：2,000m ² 以上とする。 ・小規模工事：2,000m ² 未満とする。 ・材料の品質証明書によることができ る。 ・300m ² 以下は省略できる。	○
			骨材のふるい分け試験	JIS A 1102	JIS A 5001 表2参照	・中規模以上の工事：施工前、 材料変更時 ・小規模以下の工事：施工前	・中規模工事：2,000m ² 以上とする。 ・小規模工事：2,000m ² 未満とする。 ・材料の品質証明書によることができ る。 ・300m ² 以下は省略できる。	○

工種	種別	試験区分	試験項目	試験方法	規格値	試験基準	摘要	試験成績表等による確認
4 下層路盤	材料	必須	土の液性限界・塑性限界試験	JIS A 1205	塑性指数 PI : 6以下	・中規模以上の工事：施工前、 材料変更時 ・小規模以下の工事：施工前	・鉄鋼スラグには適用しない。 ・中規模工事：2,000㎡以上とする。 ・小規模工事：2,000㎡未満とする。 ・材料の品質証明書によることができる。 ・300㎡以下は省略できる。	○
			鉄鋼スラグの水浸膨脹性試験	「舗装調査・試験法便覧」 [4]-80	1.5%以下	・中規模以上の工事：施工前、 材料変更時 ・小規模以下の工事：施工前	・CS：クラッシュラン鉄鋼スラグに適用する。 ・中規模工事：2,000㎡以上とする。 ・小規模工事：2,000㎡未満とする。 ・材料の品質証明書によることができる。 ・300㎡以下は省略できる。	○
			道路用スラグの呈色判定試験	JIS A 5015	呈色なし	・中規模以上の工事：施工前、 材料変更時 ・小規模以下の工事：施工前	・中規模工事：2,000㎡以上とする。 ・小規模工事：2,000㎡未満とする。 ・材料の品質証明書によることができる。 ・300㎡以下は省略できる。	○
	その他	粗骨材のすりへり試験	JIS A 1121	再生クラッシュランに用いるセメント コンクリート再生骨材は、すり減り量が 40%以下とする。	・中規模以上の工事：施工前、 材料変更時 ・小規模以下の工事：施工前	・再生クラッシュランに適用する。 ・中規模工事：2,000㎡以上とする。 ・小規模工事：2,000㎡未満とする。 ・材料の品質証明書によることができる。 ・300㎡以下は省略できる。	○	

工種	種別	試験区分	試験項目	試験方法	規格値		試験基準	摘要	試験成績表等による確認
4 下層路盤	施工	必須	現場密度の測定	「舗装調査・試験法便覧」[4]-256 砂置換法（JIS A 1214） 砂置換法は、最大粒径が53mm以下の場合のみ適用できる		個々の測定値	測定値の平均値 \bar{X}_n	・2,000㎡までは3個とし、2,000㎡を超える場合1,000㎡につき1個加算する。	・中規模工事：2,000㎡以上とする。 ・小規模工事：2,000㎡未満とする。 ・300㎡以下は省略できる。
					車道、路肩等	最大乾燥密度の93%以上	$\bar{X}_3=97\%$ 以上 $\bar{X}_{4-6}=96\%$ 以上 $\bar{X}_{7-10}=95\%$ 以上		
					歩道 (密度を落とした場合)	最大乾燥密度の88%以上	$\bar{X}_3=90\%$ 以上 $\bar{X}_{4-6}=89.5\%$ 以上 $\bar{X}_{7-10}=89\%$ 以上		
				ブルーフローリング	「舗装調査・試験法便覧」[4]-288			・全幅、全区間で実施する。	・荷重車については、施工時に用いた転圧機械と同等以上の締固効果を持つローラーやトラック等を用いるものとする。 ・300㎡以下は省略できる。
		その他	平板載荷試験	JIS A 1215				1,000㎡につき2回の割合で行う。	・セメントコンクリートの路盤に適用する。
	骨材のふるい分け試験		JIS A 1102				・中規模以上の工事：異常が認められたとき。	・中規模工事：2,000㎡以上とする。 ・小規模工事：2,000㎡未満とする。	
	土の液性限界・塑性限界試験		JIS A 1205	塑性指数PI：6以下			・中規模以上の工事：異常が認められたとき。	・中規模工事：2,000㎡以上とする。 ・小規模工事：2,000㎡未満とする。	
	含水比試験		JIS A 1203	設計図書による。			・中規模以上の工事：異常が認められたとき。	・中規模工事：2,000㎡以上とする。 ・小規模工事：2,000㎡未満とする。	

工種	種別	試験区分	試験項目	試験方法	規格値	試験基準	摘要	試験成績表等による確認
5 上層路盤	材料	必須	修正CBR試験	「舗装調査・試験法便覧」[4]-68	修正CBR80%以上 アスファルトコンクリート再生骨材含む場合90%以上 40°Cで行った場合80%以上	・中規模以上の工事：施工前、材料変更時 ・小規模以下の工事：施工前	・中規模工事：2,000㎡以上とする。 ・小規模工事：2,000㎡未満とする。 ・材料の品質証明書によることができる。 ・300㎡以下は省略できる。	○
			鉄鋼スラグの修正CBR試験	「舗装調査・試験法便覧」[4]-68	修正CBR80%以上	・中規模以上の工事：施工前、材料変更時 ・小規模以下の工事：施工前	・MS：粒度調整鉄鋼スラグ及びHMS：水硬性粒度調整鉄鋼スラグに適用する。 ・中規模工事：2,000㎡以上とする。 ・小規模工事：2,000㎡未満とする。 ・材料の品質証明書によることができる。 ・300㎡以下は省略できる。	○
			骨材のふるい分け試験	JIS A 1102	JIS A 5001 表2参照	・中規模以上の工事：施工前、材料変更時 ・小規模以下の工事：施工前	・中規模工事：2,000㎡以上とする。 ・小規模工事：2,000㎡未満とする。 ・材料の品質証明書によることができる。 ・300㎡以下は省略できる。	○
			土の液性限界・塑性限界試験	JIS A 1205	塑性指数PI：4以下	・中規模以上の工事：施工前、材料変更時 ・小規模以下の工事：施工前	・ただし、鉄鋼スラグには適用しない。 ・中規模工事：2,000㎡以上とする。 ・小規模工事：2,000㎡未満とする。 ・材料の品質証明書によることができる。 ・300㎡以下は省略できる。	○

工種	種別	試験区分	試験項目	試験方法	規格値	試験基準	摘要	試験成績表等による確認
5 上層路盤	材料	必須	鉄鋼スラグの呈色判定試験	JIS A 5015附属書 「舗装調査・試験法 便覧」 [4]-73	呈色なし	・中規模以上の工事：施工前、 材料変更時 ・小規模以下の工事：施工前	・MS：粒度調整鉄鋼スラグ及び HMS：水硬性粒度調整鉄鋼スラグに適用する。 ・中規模工事：2,000㎡以上とする。 ・小規模工事：2,000㎡未満とする。 ・材料の品質証明書によることができる。 ・300㎡以下は省略できる	○
			鉄鋼スラグの水浸膨脹性試験	「舗装調査・試験法 便覧」 [4]-80	1.5%以下	・中規模以上の工事：施工前、 材料変更時 ・小規模以下の工事：施工前	・MS：粒度調整鉄鋼スラグ及び HMS：水硬性粒度調整鉄鋼スラグに適用する。 ・中規模工事：2,000㎡以上とする。 ・小規模工事：2,000㎡未満とする。 ・材料の品質証明書によることができる。 ・300㎡以下は省略できる。	○
			鉄鋼スラグの一軸圧縮試験	「舗装調査・試験法 便覧」 [4]-75	1.2Mpa以上 (14日)	・中規模以上の工事：施工前、 材料変更時 ・小規模以下の工事：施工前	・HMS：水硬性粒度調整鉄鋼スラグに適用する。 ・中規模工事：2,000㎡以上とする。 ・小規模工事：2,000㎡未満とする。 ・材料の品質証明書によることができる。 ・300㎡以下は省略できる。	○
			鉄鋼スラグの単位容積質量試験	「舗装調査・試験法便 覧」 [2]-131	1.50kg/ℓ以上	・中規模以上の工事：施工前、 材料変更時 ・小規模以下の工事：施工前	・MS：粒度調整鉄鋼スラグ及び HMS：水硬性粒度調整鉄鋼スラグに適用する。 ・中規模工事：2,000㎡以上とする。 ・小規模工事：2,000㎡未満とする。 ・材料の品質証明書によることができる。 ・300㎡以下は省略できる。	○

工種	種別	試験区分	試験項目	試験方法	規格値			試験基準	摘要	試験成績表等による確認
5 上層路盤	材料	その他	粗骨材のすりへり試験	JIS A 1121	50%以下			・中規模以上の工事：施工前、材料変更時 ・小規模以下の工事：施工前	・粒度調整及びセメントコンクリート再生骨材を使用した再生粒度調整に適用する。 ・中規模工事：2,000㎡以上とする。 ・小規模工事：2,000㎡未満とする。 ・材料の品質証明書によることのできる。 ・300㎡以下は省略できる。	○
			硫酸ナトリウムによる骨材の安定性試験	JIS A 1122	20以下			・中規模以上の工事：施工前、材料変更時 ・小規模以下の工事：施工前	・中規模工事：2,000㎡以上とする。 ・小規模工事：2,000㎡未満とする。 ・材料の品質証明書によることのできる。 ・300㎡以下は省略できる。	○
	施工	必須	現場密度の測定	「舗装調査・試験法便覧」[4]-256 砂置換法（JIS A 1214）砂置換法は、最大粒径が53mm以下の場合のみ適用できる	車道、路肩等	個々の測定値 最大乾燥密度の93%以上	測定値の平均値 \bar{X}_n $\bar{X}_3=96.5\%$ 以上 $\bar{X}_{4-6}=95.5\%$ 以上 $\bar{X}_{7-10}=95\%$ 以上	・2,000㎡までは3個とし、2,000㎡を超える場合は1,000㎡につき1個加算する。	・中規模工事：2,000㎡以上とする。 ・小規模工事：2,000㎡未満とする。 ・材料の品質証明書によることのできる。 ・300㎡以下は省略できる。	
					歩道 (密度を落とした場合)	最大乾燥密度の88%以上	$\bar{X}_3=90\%$ 以上 $\bar{X}_{4-6}=89.5\%$ 以上 $\bar{X}_{7-10}=89\%$ 以上			
					粒度（2.36mmフルイ）	「舗装調査・試験法便覧」[2]-16	2.36mmふるい：±15%以内			
		粒度（75μmフルイ）	「舗装調査・試験法便覧」[2]-16	75μmふるい：±6%以内						
		その他	平板荷重式験	JIS A 1215				1,000㎡につき2回の割で行う	・セメントコンクリートの路盤に適用する。	
			土の液性限界・塑性限界試験	JIS A 1205	塑性指数PI:4以下			観察により異常が認められた時		
			含水比試験	JIS A 1203	設計図書による。			観察により異常が認められた時		

工種	種別	試験区分	試験項目	試験方法	規格値	試験基準	摘要	試験成績表等による確認
6 処理路盤 アスファルト舗装			アスファルト舗装に準じる					
	7 セメント安定処理路盤	材料 必須	一軸圧縮試験	「舗装調査・試験法便覧」[4]-102	下層路盤：一軸圧縮強さ [7日間] 0.98Mpa以上 上層路盤：一軸圧縮強さ [7日間] 2.9Mpa (アスファルト舗装) 2.0 Mpa以上 (セメントコンクリート舗装)	・中規模以上の工事：施工前、材料変更時 ・小規模以下の工事：施工前	・安定処理材に適用する。 ・中規模工事：2,000㎡以上とる。 ・小規模工事：2,000㎡未満とする。 ・材料の品質証明書によることができる。 ・300㎡以下は省略できる。	
			骨材の修正CBR試験	「舗装調査・試験法便覧」[4]-68	下層路盤：10%以上 上層路盤：20%以上	・中規模以上の工事：施工前、材料変更時 ・小規模以下の工事：施工前	・中規模工事：2,000㎡以上とる。 ・小規模工事：2,000㎡未満とする。 ・材料の品質証明書によることができる。 ・300㎡以下は省略できる。	○
土の液性限界・塑性限界試験			JIS A 1205 「舗装調査・試験法便覧」[4]-167	下層路盤 塑性指数PI:9以下 上層路盤 塑性指数PI:9以下	・中規模以上の工事：施工前、材料変更時 ・小規模以下の工事：施工前	・中規模工事：2,000㎡以上とる。 ・小規模工事：2,000㎡未満とする。 ・材料の品質証明書によることができる。 ・300㎡以下は省略できる。		

工種	種別	試験区分	試験項目	試験方法	規格値	試験基準	摘要	試験成績表等による確認
7 セメント 安定 処理 路盤	施工	必須	粒度 (2.36 mmフルイ)	JIS A 1102	2.36 mmふるい：±15%以内		<ul style="list-style-type: none"> ・中規模以上の工事：定期的又は臨時 (1回～2回/日) ・中規模以上の工事：異常が認められたとき ・2,000㎡までは3個とし、2,000㎡を超える場合は1,000㎡につき1個加算する。 	<ul style="list-style-type: none"> ・中規模工事：2,000㎡以上とする。 ・小規模工事：2,000㎡未満とする。 ・材料の品質証明書によることができる。 ・300㎡以下は省略できる。
			粒度 (75μmフルイ)	JIS A 1102	75μmふるい：±6%以内			
			現場密度の測定	「舗装調査・試験法便覧」[4]-256 砂置換法 (JIS A 1214) 砂置換法は、最大粒径が53mm以下の場合のみ適用できる	車道、路肩等	個々の測定値		
		最大乾燥密度の93%以上	$\bar{X}_5=96.5\%$ 以上 $\bar{X}_{4-6}=95.5\%$ 以上 $\bar{X}_{7-10}=95\%$ 以上					
		歩道 (密度を落とした場合)	最大乾燥密度の88%以上			$\bar{X}_5=90\%$ 以上 $\bar{X}_{4-6}=89.5\%$ 以上 $\bar{X}_{7-10}=89\%$ 以上		
		含水比試験	JIS A 1203	設計図書による。		観察により異常が認められた時。		
セメント量試験	「舗装調査・試験法便覧」[4]-213、[4]-218	±1.2%以内		・中規模以上の工事：異常が認められたとき (1回～2回/日)	<ul style="list-style-type: none"> ・中規模工事：2,000㎡以上とする。 ・小規模工事：2,000㎡未満とする。 ・300㎡以下は省略できる。 			

工種	種別	試験区分	試験項目	試験方法	規格値	試験基準	摘要	試験成績表等による確認
8 アスファルト舗装	材料	必須	骨材のふるい分け試験	JIS A 1102	JIS A 5001表2参照	・中規模以上の工事：施工前、材料変更時 ・小規模以下の工事：施工前	・中規模工事：2,000㎡以上とする。 ・小規模工事：2,000㎡未満とする。 ・材料の品質証明書によることができる。 ・当初、試験練り検査結果により省略できる。	○
			骨材の密度及び吸水率試験	JIS A 1109 JIS A 1110	表層・基層 表乾密度：2.45g/cm ³ 以上 吸水率：3.0%以下	・中規模以上の工事：施工前、材料変更時 ・小規模以下の工事：施工前	・中規模工事：2,000㎡以上とする。 ・小規模工事：2,000㎡未満とする。 ・材料の品質証明書によることができる。 ・当初、試験練り検査結果により省略する。	○
			骨材中の粘土塊量の試験	JIS A 1137	粘土、粘土塊量：0.25%以下	・中規模以上の工事：施工前、材料変更時 ・小規模以下の工事：施工前	・中規模工事：2,000㎡以上とする。 ・小規模工事：2,000㎡未満とする。 ・材料の品質証明書によることができる。 ・当初、試験練り検査結果により省略する。	○
			粗骨材の形状試験	「舗装調査・試験法便覧」[2]-51	細長、あるいは偏平な石片：10%以下	・中規模以上の工事：施工前、材料変更時 ・小規模以下の工事：施工前	・中規模工事：2,000㎡以上とする。 ・小規模工事：2,000㎡未満とする。 ・材料の品質証明書によることができる。 ・当初、試験練り検査結果により省略する。	○

工種	種別	試験区分	試験項目	試験方法	規格値	試験基準	摘要	試験成績表等による確認
8 アスファルト舗装	材料	必須	フィラーの粒度試験	JIS A 5008	便覧 表3.3.17による。	・中規模以上の工事：施工前、 材料変更時 ・小規模以下の工事：施工前	・中規模工事：2,000㎡以上とする。 ・小規模工事：2,000㎡未満とする。 ・材料の品質証明書によることができる。 ・当初、試験練り検査結果により省略する。	○
			フィラーの水分試験	JIS A 5008	1%以下	・中規模以上の工事：施工前、 材料変更時 ・小規模以下の工事：施工前	・中規模工事：2,000㎡以上とする。 ・小規模工事：2,000㎡未満とする。 ・材料の品質証明書によることができる。 ・当初、試験練り検査結果により省略する。	○
	その他	必須	フィラーの塑性指数試験	JIS A 1205	4以下	・中規模以上の工事：施工前、 材料変更時 ・小規模以下の工事：施工前	・火成岩類を粉砕した石粉を用いる場合に適用する。 ・中規模工事：2,000㎡以上とする。 ・小規模工事：2,000㎡未満とする。 ・材料の品質証明書によることができる。 ・当初、試験練り検査結果により省略する。	○
			フィラーのフロー試験	「舗装調査・試験法便覧」[2]-83	50%以下	・中規模以上の工事：施工前、 材料変更時 ・小規模以下の工事：施工前	・火成岩類を粉砕した石粉を用いる場合に適用する。 ・中規模工事：2,000㎡以上とする。 ・小規模工事：2,000㎡未満とする。 ・材料の品質証明書によることができる。 ・当初、試験練り検査結果により省略する。	○

工種	種別	試験区分	試験項目	試験方法	規格値	試験基準	摘要	試験成績表等による確認	
8 アスファルト舗装	材料	その他	フィラーの水浸膨張試験	「舗装調査・試験法便覧」[2]-74	3%以下	<ul style="list-style-type: none"> ・中規模以上の工事：施工前、材料変更時 ・小規模以下の工事：施工前 	<ul style="list-style-type: none"> ・火成岩類を粉砕した石粉を用いる場合に適用する。 ・中規模工事：2,000㎡以上とする。 ・小規模工事：2,000㎡未満とする。 ・材料の品質証明書によることができる。 ・当初、試験練り検査結果により省略する。 	○	
			フィラーの剥離抵抗性試験	「舗装調査・試験法便覧」[2]-78	1/4以下			○	
			製鋼スラグの水浸膨張性試験	「舗装調査・試験法便覧」[2]-94	水浸膨張比：2.0%以下			<ul style="list-style-type: none"> ・中規模工事：2,000㎡以上とする。 ・小規模工事：2,000㎡未満とする。 ・材料の品質証明書によることができる。 	○
			製鋼スラグの密度及び吸水率試験	JIS A 1110	SS 表乾比重：2.45g/cm ³ 以上 吸水率：3.0%以下			<ul style="list-style-type: none"> ・300㎡以下は省略できる。 	○
			粗骨材のすりへり試験	JIS A 1121	すり減り量 砕石：30%以下 CSS：50%以下 SS：30%以下			○	
			硫酸ナトリウムによる骨材の安定性試験	JIS A 1122	損失量：12%以下			○	

工種	種別	試験区分	試験項目	試験方法	規格値	試験基準	摘要	試験成績表等による確認
8 アスファルト舗装	材料	その他	針入度試験	JIS K 2207	舗装施工便覧参照 ・舗装用石油アスファルト：表3.3.1 ・ポリマー改質アスファルト：表3.3.3 ・セミブローンアスファルト：表3.3.4	・中規模以上の工事：施工前、材料変更時 ・小規模以下の工事：施工前	・中規模工事：2,000㎡以上とする。 ・小規模工事：2,000㎡未満とする。 ・材料の品質証明書によることができる。 ・当初、試験練り検査結果により省略する。。	○
			軟化点試験	JIS K 2207	舗装施工便覧参照 ・舗装用石油アスファルト：表3.3.1 ・ポリマー改質アスファルト：表3.3.3	・中規模以上の工事：施工前、材料変更時 ・小規模以下の工事：施工前	・中規模工事：2,000㎡以上とする。 ・小規模工事：2,000㎡未満とする。 ・材料の品質証明書によることができる。 ・当初、試験練り検査結果により省略する。	○
			伸度試験	JIS K 2207	舗装施工便覧参照 ・舗装用石油アスファルト：表3.3.1 ・ポリマー改質アスファルト：表3.3.3	・中規模以上の工事：施工前、材料変更時 ・小規模以下の工事：施工前	・中規模工事：2,000㎡以上とする。 ・小規模工事：2,000㎡未満とする。 ・材料の品質証明書によることができる。 ・当初、試験練り検査結果により省略する。	○
			トルエン可溶分試験	JIS K 2207	舗装施工便覧参照 ・舗装用石油アスファルト：表3.3.1 ・セミブローンアスファルト：表3.3.4	・中規模以上の工事：施工前、材料変更時 ・小規模以下の工事：施工前	・中規模工事：2,000㎡以上とする。 ・小規模工事：2,000㎡未満とする。 ・材料の品質証明書によることができる。 ・300㎡以下は省略できる。	○

工種	種別	試験区分	試験項目	試験方法	規格値	試験基準	摘要	試験成績表等による確認
8 アスファルト舗装	材料	その他	引火点試験	JIS K 2265-1 JIS K 2265-2 JIS K 2265-3 JIS K 2265-4	舗装施工便覧参照 ・舗装用石油アスファルト：表3.3.1 ・ポリマー改質アスファルト：表3.3.3 ・セミブローンアスファルト：表3.3.4	・中規模以上の工事：施工前、材料変更時 ・小規模以下の工事：施工前	・中規模工事：2,000㎡以上とする。 ・小規模工事：2,000㎡未満とする。 ・材料の品質証明書によることができる。 ・300㎡以下は省略できる。	○
			薄層加熱試験	JIS K 2207	舗装施工便覧参照 ・舗装用石油アスファルト：表3.3.1 ・ポリマー改質アスファルト：表3.3.3 ・セミブローンアスファルト：表3.3.4	・中規模以上の工事：施工前、材料変更時 ・小規模以下の工事：施工前	・中規模工事：2,000㎡以上とする。 ・小規模工事：2,000㎡未満とする。 ・材料の品質証明書によることができる。 ・当初、試験練り検査結果により省略する。	○
			蒸発後の針入度比試験	JIS K 2207	舗装施工便覧参照 ・舗装用石油アスファルト：表3.3.1	・中規模以上の工事：施工前、材料変更時 ・小規模以下の工事：施工前	・中規模工事：2,000㎡以上とする。 ・小規模工事：2,000㎡未満とする。 ・材料の品質証明書によることができる。 ・当初、試験練り検査結果により省略する。	○
			密度試験	JIS K 2207	舗装施工便覧参照 ・舗装用石油アスファルト：表3.3.1 ・ポリマー改質アスファルト：表3.3.3 ・セミブローンアスファルト：表3.3.4	・中規模以上の工事：施工前、材料変更時 ・小規模以下の工事：施工前	・中規模工事：2,000㎡以上とする。 ・小規模工事：2,000㎡未満とする。 ・材料の品質証明書によることができる。 ・当初、試験練り検査結果により省略する。	○

工種	種別	試験区分	試験項目	試験方法	規格値	試験基準	摘要	試験成績表等による確認
8 アスファルト舗装	材料	その他	高温動粘度試験	「舗装調査・試験法便覧」[2]-212	舗装施工便覧参照 ・セミブローンアスファルト：表3.3.4	・中規模以上の工事：施工前、材料変更時 ・小規模以下の工事：施工前	・中規模工事：2,000㎡以上とする。 ・小規模工事：2,000㎡未満とする。 ・材料の品質証明書によることができる。 ・当初、試験練り検査結果により省略する。	○
			60℃粘度試験	「舗装調査・試験法便覧」[2]-224	舗装施工便覧参照 ・セミブローンアスファルト：表3.3.4	・中規模以上の工事：施工前、材料変更時 ・小規模以下の工事：施工前	・中規模工事：2,000㎡以上とする。 ・小規模工事：2,000㎡未満とする。 ・材料の品質証明書によることができる。 ・当初、試験練り検査結果により省略する。	○
			タフネス・テナシティ試験	「舗装調査・試験法便覧」[2]-289	舗装施工便覧参照 ・ポリマー改質アスファルト：表3.3.3	・中規模以上の工事：施工前、材料変更時 ・小規模以下の工事：施工前	・中規模工事：2,000㎡以上とする。 ・小規模工事：2,000㎡未満とする。 ・材料の品質証明書によることができる。 ・当初、試験練り検査結果により省略する。	○
	プラント	必須	粒度 (2.36mmフルイ)	「舗装調査・試験法便覧」[2]-16	2.36mmふるい：±12%以上基準粒度	・中規模以上の工事：定期的または臨時。 ・小規模以下の工事：異常が認められたとき。 ・印字記録の場合：全数または抽出・ふるい分け試験 1～2回/日	○	

工種	種別	試験区分	試験項目	試験方法	規格値	試験基準	摘要	試験成績表等による確認			
8 アスファルト舗装	プラント	必須	粒度 (75 μ mフルイ)	「舗装調査・試験法便覧」 [2]-16	75 μ mふるい： $\pm 5\%$ 以内基準粒度	<ul style="list-style-type: none"> ・中規模以上の工事：定期的または随時。 ・小規模以下の工事：異常が認められたとき。 ・印字記録の場合：全数または抽出・ふるい分け試験 1~2回/日 		○			
			アスファルト量抽出粒度分析試験	「舗装調査・試験法便覧」 [4]-318	アスファルト量： $\pm 0.9\%$ 以内			○			
			温度測定 (アスファルト・骨材・混合物)	温度計による。	配合設計で決定した混合温度			随時	○		
		その他	水浸ホイールトラッキング試験	舗装調査・試験法便覧 [3]-65	設計図書による。			設計図書による。	アスファルト混合物の耐剥離性の確認	○	
			ホイールトラッキング試験	舗装調査・試験法便覧 [3]-44	設計図書による。			設計図書による。	アスファルト混合物の耐流動性の確認	○	
			ラベリング試験	舗装調査・試験法便覧 [3]-18	設計図書による。			設計図書による。	アスファルト混合物の耐摩耗性の確認	○	
	舗設現場	必須	現場密度の測定	「舗装調査・試験法便覧」 [3]-218	個々の測定値	測定値の平均値 \bar{X}_n	2,000 m^2 までは3個、2,000 m^2 を超える場合は、1,000 m^2 につき1個加算する。	<ul style="list-style-type: none"> ・橋面舗装はコア採取しないでAs合材量 (プラント出荷数量) と舗設面積及び厚さでの密度管理、又は転圧回数による管理を行う。 ・中規模工事：2,000m^2以上とする。 ・小規模工事：2,000m^2未満とする。 ・300m^2以下は省略できる。 			
						車道				基準密度の94%以上	$\bar{X}_{5-96.5\%}$ 以上 $\bar{X}_{4-96.0\%}$ 以上 $\bar{X}_{7-96.0\%}$ 以上
						歩道				基準密度の90%以上	$\bar{X}_{5-92.5\%}$ 以上 $\bar{X}_{7-92.0\%}$ 以上
		必須	温度測定 (初転圧前)	温度計による	110 $^{\circ}$ C以上	随時	測定値の記録は1日4回 (午前・午後各2回)				
			外観検査 (混合物)	目視		随時					
その他	すべり抵抗試験	「舗装調査・試験法便覧」 [1]-101	設計図書による。	舗設車線毎200m毎に1回							

工種	種別	試験区分	試験項目	試験方法	規格値	試験基準	摘要	試験成績表等による確認
9 転圧 コンクリート	材料 (JISマーク表示されたレディミクストコンクリートを使用する場合は除く)	必須	コンシステンシーVC試験		舗装施工便覧8-3-3による。 目標値 修正VC値：50秒	当初		
			マーシャル突き固め試験	「転圧コンクリート 舗装技術指針」(案) ※いずれか1方法	舗装施工便覧8-3-3による。 目標値 縮固め率：96%	当初		
			ランマー突き固め試験		舗装施工便覧8-3-3による。 目標値 縮固め率：97%	当初		
			含水比試験	JIS A 1203	設計図書による。	当初	含水比は、品質管理試験としてコンシステンシー試験がやむを得ずおこなえない場合に適用する。なお、測定方法は試験の迅速性から直火法によるのが望ましい。	
		コンクリートの曲げ強度試験	JIS A 1106	設計図書による。	2回/日(午前・午後)で、3本1組/回			
	その他	骨材のふるい分試験	JIS A 1102	舗装施工便覧 細骨材料表-3.3.20 粗骨材料表-3.3.22	細骨材300 m ³ 、粗骨材500m ³ ごとに1回、あるいは1回/日。	必要に応じて試験成績表等による確認を行なう。	○	
		骨材の単位容積質量試験	JIS A 1104	設計図書による。	細骨材料300m ³ 、粗骨材料500m ³ ごとに1回、あるいは1回/日。	必要に応じて試験成績表等による確認を行なう。	○	
		骨材の密度及び吸水率試験	JIS A 1109 JIS A 1110	設計図書による。	工事開始前、材料の変更時	必要に応じて試験成績表等による確認を行なう。	○	
		粗骨材のすりへり試験	JIS A 1121	35%以下 積雪寒冷地25%以下	工事開始前、材料の変更時	ホワイトベースに使用する場合：40%以下 必要に応じて試験成績表等による確認を行なう。	○	

工種	種別	試験区分	試験項目	試験方法	規格値	試験基準	摘要	試験成績表等による確認
9 転圧コンクリート	材料 (ISマーク表示されたレディミクストコンクリートを使用する場合は除く)	その他	骨材の微粒分量試験	JIS A 1103 JIS A 5005 JIS A 5308	粗骨材 砕石 3.0%以下 (ただし、粒形判定実績率が58%以上の場合は5.0%以下) スラグ粗骨材 5.0%以下 それ以外 (砂利等) 1.0%以下 細骨材 砕砂、スラグ細骨材 5.0%以下 それ以外 (砂等) 3.0%以下 (ただし、砕砂で粘土、シルト等を含まない場合は5.0%以下)	工事開始前、材料の変更時		○
			砂の有機不純物試験	JIS A 1105	標準色より淡いこと。濃い場合でも圧縮強度が90%以上の場合は使用できる。	工事開始前、材料の変更時	濃い場合は、JIS A 1142「有機不純物を含む細骨材のモルタル圧縮強度による試験方法」による。	○
			モルタルの圧縮強度による砂の試験	JIS A 1142	圧縮強度の90%以上	試料となる砂の上部における溶液の色が標準色液の色より濃い場合。		○
			骨材中の粘土塊量の試験	JIS A 1137	細骨材：1.0%以下 粗骨材：0.25%以下	工事開始前、材料の変更時	観察で問題なければ省略できる。	○
			硫酸ナトリウムによる骨材の安定性試験	JIS A 1122 JIS A 5005	細骨材：10%以下 粗骨材：12%以下	工事開始前、材料の変更時	寒冷地で凍結のおそれのある地点に適用する。	○

工種	種別	試験区分	試験項目	試験方法	規格値	試験基準	摘要	試験成績表等による確認
9 転圧コンクリート	材料 (JISマーク表示されたレディーミクストコンクリートを使用する場合は除く)	その他	セメントの物理試験	JIS R 5201	JIS R 5210 (ポルトランドセメント) JIS R 5211 (高炉セメント) JIS R 5212 (シリカセメント) JIS R 5213 (フライアッシュセメント) JIS R 5214 (エコセメント)	工事開始前、工事中1回/月以上		○
			ポルトランドセメントの化学分析	JIS R 5202	JIS R 5210 (ポルトランドセメント) JIS R 5211 (高炉セメント) JIS R 5212 (シリカセメント) JIS R 5213 (フライアッシュセメント) JIS R 5214 (エコセメント)	工事開始前、工事中1回/月以上		○
			練混ぜ水の水質試験	上水道水及び上水道水以外の場合： JIS A 5308 付属書C	懸濁物質の量：2g/l以下 溶解性蒸発残留物の量：1g/l以下 塩化物イオン量：200ppm以下 セメントの凝結時間の差：始発は30分以内、 終結は60分以内 モルタルの圧縮強度比：材齢7及び28日で 90%以上	工事開始前、工事中1回/年以上 及び水質が変わった場合。	上水道を使用している場合は試験に換え、 上水道を使用していることを示す資料による確認を行う。	○
				回収水の場合： JIS A 5308 付属書C	塩化物イオン量：200ppm以下 セメントの凝結時間の差：始発は30分以内、 終結は60分以内 モルタルの圧縮強度比：材齢7及び28日で 90%以上	工事開始前、工事中1回/年以上 及び水質が変わった場合。 スラッジ水の濃度は1回/日	その原水は上水道水及び上水道水以外の水の規定に適合するものとする。	○
計量設備の計量精度		水：±1%以内 セメント：±1%以内 骨材：±3%以内 混和材：±2%以内 (高炉スラグ微粉末の場合は±1%以内) 混和剤：±3%以内	工事開始前、工事中1回/6ヶ月以上	・レディーミクストコンクリートの場合、 印字記録により確認を行なう。	○			

工種	種別	試験区分	試験項目	試験方法	規格値	試験基準	摘要	試験成績表等による確認
9 転圧 コンクリート	製造 (フランク) (JISマーク表示されたレディーミクストコンクリートを使用する場合は除く)	その他	ミキサの練混ぜ性能試験	バッチミキサの場合: JIS A 1119 JIS A 8603-1 JIS A 8603-2	コンクリートの練混ぜ量 公称容量の場合: コンクリート中のモルタルの偏差率:0.8% 以下 コンクリート中の粗骨材量の偏差率:5% 以下 圧縮強度の偏差率:7.5%以下 コンクリート中の空気量の偏差率:10% 以下 コンシステンシー(スランプ)の偏差率: 15%以下	工事開始前及び工事中1回/年以上。	・総使用量が50m ³ 未満の場合は1回以上。 または、レディーミクストコンクリート工場(JISマーク表示認証工場)の品質証明書等のみとすることができる。	○
				連続ミキサの場合: 土木学会基準 JSCE-I 502-2013	コンクリート中のモルタル単位容積質量差:0.8%以下 コンクリート中の単位粗骨材量の差:5%以下 圧縮強度差:7.5%以下 空気量差:1%以下 スランプ差:3cm以下	工事開始前及び工事中1回/年以上。	・総使用量が50m ³ 未満の場合は1工種1回以上。または、レディーミクストコンクリート工場(JISマーク表示認証工場)の品質証明書等のみとすることができる。	○
			細骨材の表面水率試験	JIS A 1111	設計図書による	2回/日以上	・レディーミクスコンクリート以外の場合に適用する。	○
			粗骨材の表面水率試験	JIS A 1125	設計図書による	1回/日以上	・レディーミクスコンクリート以外の場合に適用する。	○

工種	種別	試験区分	試験項目	試験方法	規格値	試験基準	摘要	試験成績表等による確認
9 転圧 コンクリート	施工	必須	コンシステンシーVC試験		修正VC値の±10秒	1日2回（午前・午後）以上、その他コンシステンシーの変動が認められる場合などに随時実施する。 ただし、運搬車ごとに目視観察を行う。		
			マーシャル突き固め試験	「舗装調査・試験法便覧」[3]-290 ※いずれか1方法	目標値の±1.5%			
			ランマー突き固め試験		目標値の±1.5%			
			コンクリートの曲げ強度試験	JIS A 1106	<ul style="list-style-type: none"> 試験回数が7回以上（1回には3個以上の供試体の平均値）の場合は、全部の試験値の平均値が所定の合格判断強度を上まわるものとする。 試験回数が7回未満となる場合は、 <ol style="list-style-type: none"> ①1回の試験結果は配合基準強度の85%以上 ②3回の試験結果の平均値は配合基準強度以上 	2回/日（午前・午後）で、3本1組/回（材令28日）		
			温度測定（コンクリート）	温度計による。		2回/日（午前・午後）以上		
			現場密度の測定	R I 水分密度計	基準密度の95.5%以上	40m ² に1回（横断方向に3ヶ所）		
			コアによる密度測定	「舗装調査・試験法便覧」[3]-300		1,000m ² に1個の割合でコアを採取して測定		

工種	種別	試験区分	試験項目	試験方法	規格値	試験基準	摘要	試験成績表等による確認	
10. グラスアスファルト舗装	材料	必須	骨材のふるい分け試験	JIS A 1102	JIS A 5001 表2参照	<ul style="list-style-type: none"> ・中規模以上の工事：施工前、材料変更時 ・小規模以下の工事：施工前 	<ul style="list-style-type: none"> ・中規模工事：2,000㎡以上とする。 ・小規模工事：2,000㎡未満とする。 	○	
			骨材の密度及び吸水率試験	JIS A 1109 JIS A 1110	表層・基層 表乾比重：2.45g/cm ³ 以上 吸水率：3.0%以下			○	
			骨材中の粘土塊量の試験	JIS A 1137	粘土、粘土塊量：0.25%以下			○	
			粗骨材の形状試験	「舗装調査・試験法便覧」[2]-51	細長、あるいは扁平な石片：10%以下			○	
			フィラーの粒度試験	JIS A 5008	便覧表3.3.17による			○	
			フィラーの水分試験	JIS A 5008	1%以下			○	
	その他			粗骨材のすりへり試験	JIS A 1121	30%以下	<ul style="list-style-type: none"> ・中規模以上の工事：施工前、材料変更時 ・小規模以下の工事：施工前 	<ul style="list-style-type: none"> ・中規模工事：2,000㎡以上とする。 ・小規模工事：2,000㎡未満とする。 	○
				硫酸ナトリウムによる骨材の安定性試験	JIS A 1122	損失量：12%以下			○
				粗骨材中の軟石量試験	JIS A 1126	軟石量：5%以下			○
				針入度試験	JIS K 2207	15～30 (1/10mm)			○
				軟化点試験	JIS K 2207	58～68℃			○
				伸度試験	JIS K 2207	10cm以上 (25℃)			○
				トルエン可溶分試験	JIS K 2207	86～91%			○
				引火点試験	JIS K 2265-1 JIS K 2265-2 JIS K 2265-3 JIS K 2265-4	240℃以上			○
						<ul style="list-style-type: none"> ・規格値は、石油アスファルト（針入度20～40）にトリニダットレイクアスファルトを混合したものの性状値である。 ・中規模工事：2,000㎡以上とする。 ・小規模工事：2,000㎡未満とする。 	○		

工種	種別	試験区分	試験項目	試験方法	規格値	試験基準	摘要	試験成績表等による確認		
10. グリースアスファルト舗装	材料	その他	蒸発質量変化率試験	JIS K 2207	0.5%以下	<ul style="list-style-type: none"> ・中規模以上の工事：施工前、材料変更時 ・小規模以下の工事：施工前 	<ul style="list-style-type: none"> ・規格値は、石油アスファルト（針入度20～40）にトリニダットレイクアスファルトを混合したものの性状値である。 ・中規模工事：2,000㎡以上とする。 ・小規模工事：2,000㎡未満とする。 	○		
			密度試験	JIS K 2207	1.07～1.13g/cm ³			○		
	プラント	必須	貫入試験40℃	「舗装調査・試験法便覧」[3]-315	貫入量（40℃）目標値 表層：1～4mm 基層：1～6mm	配合毎に各1回。ただし、同一配合の合材100t未満の場合も実施する。	<ul style="list-style-type: none"> ・中規模以上の工事：定期的又は随時 ・小規模以下の工事：異常が認められたとき 	<ul style="list-style-type: none"> ・中規模工事：2,000㎡以上とする。 ・小規模工事：2,000㎡未満とする 	○	
			リュエル流動性試験240℃	「舗装調査・試験法便覧」[3]-320	3～20秒（目標値）				○	
			ホイールトラッキング試験	「舗装調査・試験法便覧」[3]-39	300以上				○	
			曲げ試験	「舗装調査・試験法便覧」[3]-69	破断ひずみ（-10℃, 50mm/min） 8.0×10 ⁻³ 以上				○	
			粒度（2.36mmフルイ）	「舗装調査・試験法便覧」[2]-16	2.36mmふるい：±12%以内 基準粒度	<ul style="list-style-type: none"> ・中規模以上の工事：定期的又は随時 ・小規模以下の工事：異常が認められたとき 			<ul style="list-style-type: none"> 印字記録の場合：全数又は抽出・ふるい分け試験1～2回/日 	○
			粒度（75μmフルイ）	「舗装調査・試験法便覧」[2]-16	75μmふるい：±5%以内基準粒度					○
			アスファルト量抽出粒度分析試験	「舗装調査・試験法便覧」[4]-318	アスファルト量：±0.9%以内					○
					温度測定（アスファルト、骨材、混合物）	温度計による。			アスファルト：220℃以下 石粉：常温～150℃	随時
舗設現場	必須	温度測定（初車圧前）	温度計による。		随時		測定値の記録は、1日4回（午前2回・午後2回）	○		

工種	種別	試験区分	試験項目	試験方法	規格値	試験基準	摘要	試験成績表等による確認
11 路床 安定 処理 工	材料	必須	土の締固め試験	JIS A 1210	設計図書による。	当初及び土質の変化したとき。	監督員との協議の上で、(再)転圧を行うものとする。	
			CBR試験	「舗装調査・試験法便覧」[4]-227、[4]-230	設計図書による。			
	施工	必須	現場密度の測定 ※右記試験方法(3種類)のいずれかを実施する。 (次頁に続く)	最大粒径 $\leq 53\text{mm}$: 砂置換法(JIS A 1214) 最大粒径 $> 53\text{mm}$: 突砂法(舗装調査・試験法便覧[4]-256) 又は、 RI計器を用いた盛土の締固め管理要領(案)	設計図書による。	設計図書による。	500 m^2 につき1回の割合で行なう。 ただし、1,500 m^2 未満の工事お1工事当たり3回以上。 1回の試験につき3孔で測定し、3孔の最低値で判定を行う。	左記の規格値を満たしていても、規格値を著しく下回っている点が存在した場合は、監督員との協議の上で、(再)転圧を行うものとする。
						盛土を管理する単位(以下「管理単位」)に分割して管理単位ごとに管理を行うものとする。 1日の1層あたりの施工面積を基準とする。管理単位的面積は1,500 m^2 を標準とし、1日の施工面積が2,000 m^2 以上の場合、その施工面積を2管理単位以上に分割するものとする。1管理単位あたりの測定点数の目安を以下に示す。 ・500 m^2 未満：5点 ・500 m^2 以上1000 m^2 未満：10点 ・1000 m^2 以上2000 m^2 未満：15点	・最大粒径 $< 100\text{mm}$ の場合に適用する。 ・左記の規格値を満たしていても、規格値を著しく下回っている点が存在した場合は、監督員との協議の上で、(再)転圧を行うものとする。	

工種	種別	試験区分	試験項目	試験方法	規格値	試験基準	摘要	試験成績表等による確認
11 路床 安定 処理工	施工	必須	現場密度の測定 ※右記試験方法（3種類）のいずれかを実施する。	又は、 「TS・GNSSを用いた盛土の締固め管理要領」（国土交通省）による。	施工区間を小分割した管理ブロックの全てが規定回数だけ締め固められたことを確認する。ただし、路肩から1m以内と締固め機械が近寄れない構造物周辺は除く。	1 盛土を管理する単位（以下「管理単位」）に分類して管理単位毎に管理を行う。 2 管理単位は築堤、路体、路床とも1日の1層当たりの施工面積は1,500㎡を標準とする。また、1日の施工面積が2,000㎡以上の場合、その施工面積を2管理単位以上に分割するものとする。 3 1日の施工が複数層に及ぶ場合でも1管理単位を複数層にまたがらせることはしないものとする。 4 土取り場の状況や土質状況が変わる場合には、新規の管理単位として取り扱うものとする		
			ブルーフローリング	「舗装調査・試験法便覧」[4]-288		路床仕上げ後、全幅、全区間で実施する。	荷重車については、施工時に用いた転圧機械と同等以上の締固効果を持つローラやトラック等を用いるものとする。	
	その他	平板載荷試験	JIS A 1215		延長40mにつき1ヶ所の割合で行う。	・セメントコンクリートの路床に適用する。		
		現場CBR試験	JIS A 1222	設計図書による。	各車線毎に延長40mにつき1回の割合で行う。			
		含水比試験	JIS A 1203		降雨後又は含水比の変化が認められた時に行う。			
		たわみ量	「舗装調査・試験法便覧」[1]-284 (ベンゲルマンビーム)		ブルーフローリングでの不良箇所について実施。			

工種	種別	試験区分	試験項目	試験方法	規格値	試験基準	摘要	試験成績表等による確認
12 表層 安定 処理 工 ハ 表層 混合 処理 V	材料	その他	土の一軸圧縮試験	JIS A 1216	設計図書による。	当初及び土質の変化したとき。	配合を定めるための試験である。	
			現場密度の測定 ※右記試験方法（3種類）のいずれかを実施する。 (次頁に続く)	施工	必須	最大粒径 $\leq 53\text{mm}$ ： 砂置換法 (JIS A 1214) 最大粒径 $> 53\text{mm}$ ： 突砂法 (舗装調査・試験法便覧[4]-256)	設計図書による。	500 m^3 につき1回の割合で行なう。 ただし、1,500 m^3 未満の工事は1工事当たり3回以上。 1回の試験につき3孔で測定し、3孔の最低値で判定を行う。
	又は、 RI計器を用いた盛土の締固め管理要領(案)	設計図書による。				盛土を管理する単位(以下「管理単位」)に分割して管理単位ごとに管理を行うものとする。 1日の1層あたりの施工面積を基準とする。管理単位の間積は1,500 m^2 を標準とし、1日の施工面積が2,000 m^2 以上の場合、その施工面積を2管理単位以上に分割するものとする。1管理単位あたりの測定点数の目安を以下に示す。 ・500 m^2 未満：5点 ・500 m^2 以上1000 m^2 未満：10点 ・1000 m^2 以上2000 m^2 未満：15点	・最大粒径 $< 100\text{mm}$ の場合に適用する。 ・左記の規格値を満たしていても、規格値を著しく下回っている点が存在した場合は、監督員との協議の上で、(再)転圧を行うものとする。	

工種	種別	試験区分	試験項目	試験方法	規格値	試験基準	摘要	試験成績表等による確認
12 表層安定処理工 ハ表層混合処理工 V	施工	必須	現場密度の測定 ※右記試験方法（3種類）のいずれかを実施する。	又は、 「TS・GNSSを用いた盛土の締固め管理要領」（国土交通省）による。	施工区間を小分割した管理ブロックの全てが規定回数だけ締め固められたことを確認する。ただし、路肩から1m以内と締固め機械が近寄れない構造物周辺は除く。	1 盛土を管理する単位（以下「管理単位」）に分類して管理単位毎に管理を行なう。 2 管理単位は築堤、路体、路床とも1日の1層当たりの施工面積は1,500㎡を標準とする。また、1日の施工面積が2,000㎡以上の場合、その施工面積を2管理単位以上に分割するものとする。 3 1日の施工が複数層に及ぶ場合でも1管理単位を複数層にまたがらせることはしないものとする。 4 土取り場の状況や土質状況が変わる場合には、新規の管理単位として取り扱うものとする。		
			ブルーフローリング	「舗装調査・試験法便覧」[4]-288		路床仕上げ後、全幅、全区間で実施する。	荷重車については、施工時に用いた転圧機械と同等以上の締固め効果を持つローラやトラック等を用いるものとする。	
	その他	平板載荷試験	JIS A 1215		各車線ごとに延長40mにつき1回の割合で行う。			
		現場CBR試験	JIS A 1222	設計図書による。	500㎡につき1回の割合で行う。ただし、1,500㎡未満の工事は1工事当たり3回以上。			
		含水比試験	JIS A 1203					
		たわみ量	「舗装調査・試験法便覧」[1]-284 (ベンゲルマンビーム)		ブルーフローリングでの不良箇所について実施。			

工種	種別	試験区分	試験項目	試験方法	規格値	試験基準	摘要	試験成績表等による確認
13 固結工	材料	必須	土の一軸圧縮試験	JIS A 1216	設計図書による。 なお、1回の試験とは3個の供試体の試験値の平均値で表したもの	当初及び土質の変化したとき	配合を定めるための試験である。	
			ゲルタイム試験			当初及び土質の変化したとき	配合を定めるための試験である。	
	施工	必須	改良体全長の連続性確認	ボーリングコアの目視確認		改良体の上端から下端までの全長をボーリングにより採取し、全長において連続して改良されていることを目視確認する。 改良体500本未満は3本、500本以上は250本増えるごとに1本追加する。 現場の条件、規模等により上記によりがたい場合は監督職員の指示による。	<ul style="list-style-type: none"> ボーリング等により供試体を採取する。 改良体の強度確認には、改良体全長の連続性を確認したボーリングコアを利用してもよい。 	
			土の一軸圧縮試験 (改良体の強度)	JIS A 1216	①各供試体の試験結果は改良地盤設計強度の85%以上。 ②1回の試験結果は改良地盤設計強度以上。 なお、1回の試験とは3個の供試体の試験値の平均値で表したもの	改良体500本未満は3本、500本以上は250本増えるごとに1本追加する。試験は1本の改良体について、上、中、下それぞれ1回、計3回とする。ただし、1本の改良体で設計強度を変えている場合は、各設計強度毎に3回とする。現場の条件、規模等により上記によりがたい場合は監督員の指示による。	<ul style="list-style-type: none"> 改良体の強度確認には、改良体全長の連続性を確認したボーリングコアを利用してもよい。 	

工種	種別	試験区分	試験項目	試験方法	規格値	試験基準	摘要	試験成績表等による確認
14 アンカー工	施工	必須	モルタルの圧縮強度試験	JIS A 1108	設計図書による。	2回 (午前・午後) /日		
			モルタルのフロー値試験	<u>JSCE-F 521-2018</u>	<u>10~18秒 Pロート</u> <u>(グラウンドアンカー設計施工マニュアルに合わせる。)</u>	練りませ開始前に試験は2回 行い、その平均値をフロー値と する。		
			適性試験 (多サイクル確認試験)	グラウンドアンカー設計・施工基準、同解説 (JGS4101-2012)	設計アンカー力に対して十分に安全であること。	・施工数量の5%かつ3本以上。 ・初期荷重は計画最大荷重の約0.1倍とし、引き抜き試験に準じた方法で載荷と除荷を繰り返す。	・ただし、モルタルの必要強度の確認後に実施すること。	
			確認試験 (1サイクル確認試験)	グラウンドアンカー設計・施工基準、同解説 (JGS4101-2012)	設計アンカー力に対して十分に安全であること。	・多サイクル確認試験に用いたアンカーを除く <u>全て</u> 。 ・初期荷重は計画最大荷重の約0.1倍とし、計画最大荷重まで載荷した後、初期荷重まで除荷する1サイクル方式とする。	・ただし、モルタルの必要強度の確認後に実施すること。	
	その他	その他の確認試験	グラウンドアンカー設計・施工基準、同解説 (JGS4101-2012)	所定の緊張力が導入されていること。		・定着時緊張力確認試験 ・残存引張力確認試験 ・リフトオフ試験 等があり、多サイクル確認試験、1サイクル確認試験の試験結果をもとに、監督員と協議し行う必要性の有無を判断する。		
15 補強土壁	材料	必須	土の締め試験	JIS A 1210	設計図書による。	当初及び土質の変化時。		
			外観検査 (ストリップ、鋼製壁面材、コンクリート製壁面材等)	補強土壁工法各設計・施工マニュアルによる。	補強土壁工法各設計・施工マニュアルによる。	補強土壁工法各設計・施工マニュアルによる。		
		コンクリート製壁面材のコンクリート強度試験						
その他	土の粒度試験			設計図書による。				

工種	種別	試験区分	試験項目	試験方法	規格値	試験基準	摘要	試験成績表等による確認	
15 補強土壁	施工	必須	現場密度の測定 ※右記試験方法(3種類)のいずれかを実施する。	最大粒径 $\leq 53\text{mm}$: 砂置換法 (JIS A 1214)	次の密度への締固めが可能な範囲の含水比において、最大乾燥密度の95%以上 (締固め試験 (JIS A 1210) A・B法) もしくは90%以上 (締固め試験 (JIS A 1210) C・D・E法)。 又は、設計図書による。	500 m^3 につき1回の割合で行なう。 ただし、1,500 m^3 未満の工事は1工事当たり3回以上。 1回の試験につき3孔で測定し、3孔の最低値で判定を行う。	<ul style="list-style-type: none"> ・左記の規格値を満たしていても、規格値を著しく下回っている点が存在した場合は、監督員と協議のうえで(再)転圧を行うものとする。 ・橋台背面アプローチ部における規格値は、下記の通りとする。 【一般の橋台背面】 平均92%以上、かつ最小90%以上 【インテグラルハット構造の橋台背面】 平均97%以上、かつ最小95%以上 		
				最大粒径 $> 53\text{mm}$: 突砂法 (舗装調査・試験法便覧[4]-256)					又は、 「RI計器を用いた盛土の締固め管理要領(案)」による。
			(次頁に続く)						

工種	種別	試験区分	試験項目	試験方法	規格値	試験基準	摘要	試験成績表等による確認
15	補強土壁工	必須	現場密度の測定 ※右記試験方法（3種類）のいずれかを実施する	又は、 「TS・GNSSを用いた盛土の締固め管理要領」（国土交通省）による。	施工区間を小分割した管理ブロックの全てが規定回数だけ締め固められたことを確認する。ただし、路肩から1m以内と締固め機械が近寄れない構造物周辺は除く。	<p>1 盛土を管理する単位（以下「管理単位」）に分割して管理単位毎に管理を行う。</p> <p>2 管理単位は築堤、路体、路床とも1日の1層当たりの施工面積は1,500㎡を標準とする。また、1日の施工面積が2,000㎡以上の場合、その施工面積を2管理単位以上に分割するものとする。</p> <p>3 1日の施工が複数層に及ぶ場合でも1管理単位を複数層にまたがらせることはしないものとする。</p> <p>4 土取り場の状況や土質状況が変わる場合には、新規の管理単位として取り扱うものとする。</p>		

工種	種別	試験区分	試験項目	試験方法	規格値	試験基準	摘要	試験成績表等による確認
16 吹付工	材料	必須	アルカリシリカ反応抑制対策	レディーミクストコンクリート取扱基準による。	3つの対策の中のいずれか1つについて確認をとる。	骨材試験を行う場合は、工事開始前、工事中1回/6ヶ月以上及び産地が変わった場合。		○
		その他 (JISマーク表示されたレディーミクストコンクリートを使用する場合は除く)	骨材のふるい分け試験	JIS A 1102 JIS A 5505 JIS A 5011-1~4 JIS A 5021	設計図書による。	工事開始前、工事中1回/月以上及び産地が変わった場合。		○
			骨材の密度及び吸水率試験	JIS A 1109 JIS A 1110 JIS A 5005 JIS A 5011-1~4 JIS A 5021	絶乾密度：2.5以上 細骨材の吸水率：3.5%以下 粗骨材の吸水率：3.0%以下 (砕砂・砕石、高炉スラグ骨材、フェロニッケルスラグ細骨材、銅スラグ細骨材の規格値については適用を参照)	工事開始前、工事中1回/月以上及び産地が変わった場合。	JIS A 5005 (コンクリート用砕石及び砕砂) JIS A 5011-1 (コンクリート用スラグ骨材第1部：高炉スラグ骨材) JIS A 5011-2 (コンクリート用スラグ骨材第2部：フェロニッケルスラグ骨材) JIS A 5011-3 (コンクリート用スラグ骨材第3部：銅スラグ骨材) JIS A 5011-4 (コンクリート用スラグ骨材第4部：電気炉酸化スラグ骨材) JIS A 5021 (コンクリート用再生骨材)	○

工種	種別	試験区分	試験項目	試験方法	規格値	試験基準	摘要	試験成績表等による確認
16 吹付工	材料	その他 (JISマーク表示されたレディミックスコンクリートを使用する場合は除く)	骨材の微粒分量試験	JIS A 1103 JIS A 5005 JIS A 5308	粗骨材： 砕石 3.0%以下 (ただし、粒形判定実績率が58%以上の場合は5.0%以下) スラグ粗骨材 5.0%以下 それ以外 (砂利等) 1.0%以下 細骨材：砕砂 9.0%以下 (ただし、すりへり作用を受ける場合は5.0%以下) スラグ細骨材 7.0%以下 (ただし、すりへり作用を受ける場合は5.0%以下) それ以外 (砂等) 5.0%以下 (ただし、すりへり作用を受ける場合は3.0%以下)	工事開始前工事中1回/月以上及び産地が変わった場合。 (山砂の場合は、工事中1回/週以上)		○
			砂の有機不純物試験	JIS A 1105	標準色より淡いこと。濃い場合でも圧縮強度比が90%以上の場合は使用できる。	工事開始前、工事中1回/年以上及び産地が変わった場合。	・濃い場合は、JIS A 1142「有機不純物を含む細骨材のモルタル圧縮強度による試験方法」による。	○
			モルタルの圧縮強度による砂の試験	JIS A 1142	圧縮強度の90%以上	試料となる砂の上部における溶液の色が標準色液の色より濃い場合。		○
			骨材中の粘土塊量の試験	JIS A 1137	細骨材：1.0%以下 粗骨材：0.25%以下	工事開始前、工事中1回/月以上及び産地が変わった場合。	寒冷地で凍結のおそれのある地点に適用する。	○
			硫酸ナトリウムによる骨材の安定性試験	JIS A 1122 JIS A 5005	細骨材：10%以下 粗骨材：12%以下	砂、砂利： 工事開始前、工事中1回/年以上及び産地が変わった場合。 砕砂、砕石： 工事開始前、工事中1回/年以上及び産地が変わった場合。		○

工種	種別	試験区分	試験項目	試験方法	規格値	試験基準	摘要	試験成績表等による確認	
16 吹付工	材料	その他 (JISマーク表示されたレディーミクストコンクリートを使用する場合は除く)	セメントの物理試験	JIS R 5201	JIS R 5210 (ポルトランドセメント) JIS R 5211 (高炉セメント) JIS R 5212 (シリカセメント)	工事開始前、工事中1回/月以上		○	
			ポルトランドセメントの化学分析	JIS R 5202	JIS R 5213 (フライアッシュセメント) JIS R 5214 (エコセメント)			○	
			練混ぜ水の水質試験	上水道及び上水道以外の水の場合： JIS A 5308附属書C	懸濁物質の量：2g/l以下 溶解性蒸発残留物の量：1g/l以下 塩化物イオン量：200ppm以下 セメントの凝結時間の差：始発は30分以内、終結は60分以内 モルタルの圧縮強度比：材齢7及び28日で90%以上	工事開始前及び工事中1回/年以上及び水質が変わった場合。	上水道を使用している場合は試験に換え、上水道を使用していることを示す資料による確認を行う。	○	
		回収水の場合： JIS A 5308附属書C	塩化物イオン量：200ppm以下 セメントの凝結時間の差：始発は30分以内、終結は60分以内 モルタルの圧縮強度比：材齢7及び28日で90%以上	工事開始前及び工事中1回/年以上及び水質が変わった場合。 スラッジ水の濃度は1回/日	その原水は、上水道水及び上水道水以外の水の規定に適合するものとする。	○			
	製造(プラント)	必須		細骨材の表面水率試験	JIS A 1111	設計図書による。	2回/日以上	レディーミクストコンクリート以外の場合に適用する。	
				粗骨材の表面水率試験	JIS A 1125	設計図書による。	1回/日以上	レディーミクストコンクリート以外の場合に適用する。	
その他			計量設備の計量精度		水：±1%以内 セメント：±1%以内 骨材：±3%以内 混和材：±2%以内 (高炉スラグ微粉末の場合は±1%以内) 混和剤：±3%以内	工事開始前、工事中1回/6ヶ月以	・レディーミクストコンクリートの場合、印字記録により確認を行なう。 (動荷重検査記録等) ・急結材は適用外	○	

工種	種別	試験区分	試験項目	試験方法	規格値	試験基準	摘要	試験成績表等による確認
16 吹付工	されたレディーミクストコンクリートを使用する場合は除く)	その他	ミキサの練混ぜ性能試験	バッチミキサの場合： JIS A 1119 JIS A 8603-1 JIS A 8603-2	コンクリートの練混ぜ量 公称容量の場合 コンクリート内のモルタル量の偏差率： 0.8%以下 コンクリート内の粗骨材量の偏差率：5%以下 圧縮強度の偏差率：7.5%以下 コンクリート内空気量の偏差率：10%以下 コンシステンシー（スランプ）の偏差率： 15%以下	工事開始前及び工事中1回/年以上。	・小規模工種※で1工種当りの総使用量が50m ³ 未満の場合は1工種1回以上。また、レディーミクストコンクリート工場（JISマーク表示認証工場）の品質証明書等のみとすることができる。※小規模工種とは、以下の工種を除く工種とする。（橋台、橋脚、杭類（場所打杭、井筒基礎等）、橋梁上部工（桁、床版、高欄等）、擁壁工（高さ1m以上）、函渠工、樋門、樋管、水門、水路（内幅2.0m以上）、護岸、ダム及び堰、トンネル、舗装、その他これらに類する工種及び特記仕様書で指定された工種）	○
				連続ミキサの場合： 土木学会基準 JSCE - I 502-2013	コンクリート中のモルタル単位容積質量差：0.8%以下 コンクリート中の単位粗骨材量の差：5%以下 圧縮強度差：7.5%以下 空気量差：1%以下 スランプ差：3cm以下	工事開始前及び工事中1回/年以上。		○

工種	種別	試験区分	試験項目	試験方法	規格値	試験基準	摘要	試験成績表等による確認
16 吹付工	施工	必須	コンクリートの圧縮強度試験	JIS A 1107 JIS A 1108 土木学会基準 JSCE F561-2013	3本の強度の平均値が材令28日で設計強度以上とする。	吹付1日につき1回行う。 なお、テストピースは現場に配置された型枠に工事で使用するのと同じコンクリート（モルタル）を吹付け、現場で28日養生し、直径50mmのコアを切取りキャッピングを行う。原則として1回に3本とする。	・小規模工種※で1工種当りの総使用量が50m ³ 未満の場合は1工種1回以上の試験。またはレディーミクストコンクリート工場（JISマーク表示認証工場）の品質証明書等のみとすることができる。 1工種当りの総使用量が50m ³ 以上の場合は、50m ³ ごとに1回の試験を行う。 ※小規模工種については、ミキサの練混ぜ性能試験の項目を参照。	
		その他	塩化物総量規制	レディーミクストコンクリート取扱基準による。	原則0.3kg/m ³ 以下	コンクリートの打設が午前と午後にまたがる場合は、午前に1回コンクリート打設前に行い、その試験結果が塩化物総量の規制値の1/2以下の場合、午後の試験を省略することができる。（1回の測定回数は3試料とする）試験の判定は3試料の測定値の平均値で行う。	・小規模工種※で1工種当りの総使用量が50m ³ 未満の場合は1工種1回以上の試験。またはレディーミクストコンクリート工場（JISマーク表示認証工場）の品質証明書等のみとすることができる。 1工種当りの総使用量が50m ³ 以上の場合は、50m ³ ごとに1回の試験を行う。 ・骨材に海砂を使用する場合は、「海砂の塩化物イオン含有率試験方法」（JSCE-C502-2018, 503-2018）または設計図書の規定により行う。 ・用心鉄筋等を有さない無筋構造物の場合は省略できる。 ※小規模工種については、上記と同様	
			スランブ試験 (モルタルを除く)	JIS A 1101	スランブ5cm以上8cm未満： 許容差±1.5cm スランブ8cm以上18cm以下： 許容差±2.5cm	・荷卸し時 1回/日又は構造物の重要度と工事の規模に応じて20～150m ³ ごとに1回、及び荷卸し時に品質変化が認められた時。	・小規模工種※で1工種当りの総使用量が50m ³ 未満の場合は1工種1回以上の試験。またはレディーミクストコンクリート工場（JISマーク表示認証工場）の品質証明書等のみとすることができる。 1工種当りの総使用量が50m ³ 以上の場合は、50m ³ ごとに1回の試験を行う。 ※小規模工種については、上記と同様	

工種	種別	試験区分	試験項目	試験方法	規格値	試験基準	摘要	試験成績表等による確認
16 吹付工	施工	その他	空気量測定 (モルタルを除く)	JIS A 1116 JIS A 1118 JIS A 1128	±1.5% (許容差)	・荷卸し時 1回/日又は構造物の重要度と工事の規模に応じて20~150m ³ ごとに1回、及び荷卸し時に品質変化が認められた時。	・小規模工種※で1工種当りの総使用量が50m ³ 未満の場合は1工種1回以上の試験。またはレディーミクストコンクリート工場 (JISマーク表示認証工場) の品質証明書等のみとすることができる。 1工種当たりの総使用量が50m ³ 以上の場合は、50m ³ ごとに1回の試験を行う。 ※小規模工種については、ミキサの練混ぜ性能試験の項目を参照。	
			コアによる強度試験	JIS A 1107	設計図書による。	品質に異常が認められた場合に行う。		
17 現場吹付法 砕工	材料	必須 その他 (JISマーク表示されたレディーミクストコン)	アルカリシリカ反応抑制対策	レディーミクストコンクリート取扱基準による。	3つの対策の中のいずれか1つについて確認をとる。	骨材試験を行う場合は、工事開始前、工事中1回/6月以上及び産地が変わった場合。		○
			骨材のふるい分け試験	JIS A 1102 JIS A 5505 JIS A 5011-1~4 JIS A 5021	設計図書による。	工事開始前、工事中1回/月以上及び産地が変わった場合。	必要に応じて試験成績表等による確認を行なう。	○
			骨材の密度及び吸水率試験	JIS A 1109 JIS A 1110 JIS A 5005 JIS A 5011-1~4 JIS A 5021	絶乾密度：2.5以上 細骨材の吸水率：3.5%以下 粗骨材の吸水率：3.0%以下 (砕砂・碎石、高炉スラグ骨材、フェロニッケルスラグ細骨材、銅スラグ細骨材の規格値については摘要を参照)	工事開始前、工事中1回/月以上及び産地が変わった場合。	JIS A 5005 (コンクリート用砕石及び砕砂) JIS A 5011-1 (コンクリート用スラグ骨材-第1部：高炉スラグ骨材) JIS A 5011-2 (コンクリート用スラグ骨材-第2部：フェロニッケルスラグ骨材) JIS A 5011-3 (コンクリート用スラグ骨材-第3部：銅スラグ骨材) JIS A 5011-4 (コンクリート用スラグ骨材-第4部：電気炉酸化スラグ骨材) JIS A 5021 (コンクリート用再生骨材)	○

工種	種別	試験区分	試験項目	試験方法	規格値	試験基準	摘要	試験成績表等による確認
17 現場 吹付 法 枠 工	材料	リートを 使用する 場合は 除く	骨材の微粒分量試験	JIS A 1103 JIS A 5005 JIS A 5308	粗骨材： 砕石 3.0%以下（ただし、粒形判定実績率が58%以上の場合は5.0%以下） スラグ粗骨材 5.0%以下 それ以外（砂利等） 1.0%以下 細骨材： 砕砂 9.0%以下（ただし、すりへり作用を受ける場合は5.0%以下） スラグ細骨材 7.0%以下（ただし、すりへり作用を受ける場合は5.0%以下） それ以外（砂等） 5.0%以下（ただし、すりへり作用を受ける場合は3.0%以下）	工事開始前工事中1回/月以上及び産地が変わった場合。 （山砂の場合は、工事中1回/週以上）		○
			砂の有機不純物試験	JIS A 1105	標準色より淡いこと。濃い場合でも圧縮強度比が90%以上の場合は使用できる。	工事開始前、工事中1回/年以上及び産地が変わった場合。	・濃い場合は、JIS A 1142「有機不純物を含む細骨材のモルタル圧縮強度による試験方法」による。	○
			モルタルの圧縮強度による砂の試験	JIS A 1142	圧縮強度の90%以上	試料となる砂の上部における溶液の色が標準色液の色より濃い場合。		○
			骨材中の粘土塊量の試験	JIS A 1137	細骨材：1.0%以下 粗骨材：0.25%以下	工事開始前、工事中1回/月以上及び産地が変わった場合。		○
			硫酸ナトリウムによる骨材の安定性試験	JIS A 1122 JIS A 5005	細骨材：10%以下 粗骨材：12%以下	砂、砂利： 工事開始前、工事中1回/年以上及び産地が変わった場合。 砕砂、砕石： 工事開始前、工事中1回/年以上及び産地が変わった場合。	寒冷地で凍結のおそれのある地点に適用する。	○

工種	種別	試験区分	試験項目	試験方法	規格値	試験基準	摘要	試験成績表等による確認
17 現場 吹付 法 枠 工	材料	その他 (JISマーク表示されたレディーミクストコンクリートを使用する場合は除く)	セメントの物理試験	JIS R 5201	JIS R 5210 (ポルトランドセメント) JIS R 5211 (高炉セメント) JIS R 5212 (シリカセメント) JIS R 5213 (フライアッシュセメント) JIS R 5214 (エコセメント)	工事開始前、工事中1回/月以上		○
			ポルトランドセメントの化学分析	JIS R 5202	JIS R 5210 (ポルトランドセメント) JIS R 5211 (高炉セメント) JIS R 5212 (シリカセメント) JIS R 5213 (フライアッシュセメント) JIS R 5214 (エコセメント)	工事開始前、工事中1回/月以上		○
			練混ぜ水の水質試験	上水道及び上水道以外の水の場合： JIS A 5308 附属書C	懸濁物質の量：2g/l以下 溶解性蒸発残留物の量：1g/l以下 塩化物イオン量：200ppm以下 セメントの凝結時間の差：始発は30分以内、終結は60分以内 モルタルの圧縮強度比：材齢7及び28日で90%以上	工事開始前及び工事中1回/年以上及び水質が変わった場合。	上水道を使用している場合は試験に換え、上水道を使用していることを示す資料による確認を行う。	○
				回収水の場合： JIS A 5308 附属書C	塩化物イオン量：200ppm以下 セメント凝結時間の差：始発は30分以内、終結は60分以内 モルタルの圧縮強度比：材齢7及び28日で90%以上	工事開始前及び工事中1回/年以上及び水質が変わった場合。 スラッジ水の濃度は1回/日	その原水は、上水道水及び上水道水以外の水の規定に適合するものとする。	○
	製造 (JISマーク)	必須	細骨材の表面水率試験	JIS A 1111	設計図書による。	2回/日以上	レディーミクストコンクリート以外の場合に適用する。	○
			粗骨材の表面水率試験	JIS A 1125	設計図書による。	1回/日以上	レディーミクストコンクリート以外の場合に適用する。	○

工種	種別	試験区分	試験項目	試験方法	規格値	試験基準	摘要	試験成績表等による確認
17 現場 吹付 法 枠 工	表示されたレディーミクストコンクリートを使用する場合は除く)	その他	計量設備の計量精度		水：±1%以内 セメント：±1%以内 骨材：±3%以内 混和材：±2%以内 (高炉スラグ微粉末の場合は±1%以内) 混和剤：±3%以内	工事開始前、工事中1回/6ヶ月以上	・レディーミクストコンクリートの場合、印字記録により確認を行う。	○
			ミキサの練混ぜ性能試験	バッチミキサの場合： JIS A 1119 JIS A 8603-1 JIS A 8603-2	コンクリートの練混ぜ量 公称容量の場合 コンクリート内のモルタル量の偏差率：0.8%以下 コンクリート内の粗骨材量の偏差率：5%以下 圧縮強度の偏差率：7.5%以下 コンクリート内空気量の偏差率：10%以下 コンシステンシー（スランプ）の偏差率：15%以下 公称容量の1/2の場合： コンクリート中のモルタル単位容積質量差：0.8%以下 コンクリート中の単位粗骨材量の差：5%以下	工事開始前及び工事中1回/年以上。	・小規模工種※で1工種当りの総使用量が50m ³ 未満の場合は1工種1回以上の試験。またはレディーミクストコンクリート工場（JISマーク表示認証工場）の品質証明書等のみとすることができる。 ※小規模工種とは、以下の工種を除く工種とする。（橋台、橋脚、杭類（場所打杭、井筒基礎等）、橋梁上部工（桁、床版、高欄等）、擁壁工（高さ1m以上）、函渠工、樋門、樋管、水門、水路（内幅2.0m以上）、護岸、ダム及び堰、トンネル、舗装、その他これらに類する工種及び特記仕様書で指定された工種）	○
			連続ミキサの場合： 土木学会基準 JSCE-I 502-2013	コンクリート中のモルタル単位容積質量差：0.8%以下 コンクリート中の単位粗骨材量の差：5%以下 圧縮強度差：7.5%以下 空気量差：1%以下 スランプ差：3cm以下			○	

工種	種別	試験区分	試験項目	試験方法	規格値	試験基準	摘要	試験成績表等による確認
17 現場吹付法 砕工	施工	その他	塩化物総量規制	「コンクリートの耐久性向上」	原則0.3kg/m ³ 以下	コンクリートの打設が午前と午後にもたがる場合は、午前に1回コンクリート打設前に行い、その試験結果が塩化物総量の規制値の1/2以下の場合は、午後の試験を省略することができる。（1試験の測定回数は3回）試験の判定は3回の測定値の平均値。	<ul style="list-style-type: none"> ・小規模工種※で1工種当りの総使用量が50m³未満の場合は1工種1回以上。また、レディーミクストコンクリート工場（JIS表示認証工場）の品質証明書等のみとすることができる。 1工種当りの総使用量が50m³以上の場合は、50m³ごとに1回の試験を行う。 ・骨材に海砂を使用する場合は、「海砂の塩化物イオン含有率試験方法」（JSCE-C502-2018, 503-2018）または設計図書の規定により行なう。 ※小規模工種については、コンクリートの圧縮強度試験の項目を参照 	
			空気量測定	JIS A 1116 JIS A 1118 JIS A 1128	±1.5%（許容差）	<ul style="list-style-type: none"> ・荷卸し時 1回/日又は構造物の重要度と工事の規模に応じて20～150m³ごとに1回、及び荷卸し時に品質変化が認められた時。 	<ul style="list-style-type: none"> ・小規模工種※で1工種当りの総使用量が50m³未満の場合は1工種1回以上。また、レディーミクストコンクリート工場（JIS表示認証工場）の品質証明書等のみとすることができる。 1工種当りの総使用量が50m³以上の場合は、50m³ごとに1回の試験を行う。 ※小規模工種については、コンクリートの圧縮強度試験の項目を参照 	
			ロックボルトの引抜試験	参考資料「ロックボルトの引抜試験」による	引抜き耐力の80%程度以上	設計図書による。		
			コアによる強度試験	JIS A 1107	設計図書による。	品質に異常が認められた場合に行う。		

工種	種別	試験区分	試験項目	試験方法	規格値	試験基準	摘要	試験成績表等による確認
22 河川 土工・ 治山 土工	材 料	必須	土の締め試験	JIS A 1210	設計図書による。	当初及び土質の変化した時。	監督員との協議の上で、(再)転圧を行うものとする。	
		その他	土の粒度試験	JIS A 1204	設計図書による。	当初及び土質の変化した時。		
			土粒子の密度試験	JIS A 1202	設計図書による。	当初及び土質の変化した時。		
			土の含水比試験	JIS A 1203	設計図書による。	当初及び土質の変化した時。		
			土の液性限界・塑性限界試験	JIS A 1205	設計図書による。	当初及び土質の変化した時。		
			土の一軸圧縮試験	JIS A 1216	設計図書による。	当初及び土質の変化した時。		
			土の三軸圧縮試験	地盤材料試験の方法と解説	設計図書による。	当初及び土質の変化した時。		
			土の圧密度試験	JIS A 1217	設計図書による。	当初及び土質の変化した時。		
			土のせん断試験	地盤材料試験の方法と解説	設計図書による。	当初及び土質の変化した時。		
			土の透水試験	JIS A1218	設計図書による。	当初及び土質の変化した時。		
施 工	必須	現場密度の測定 ※右記試験方法(3種類)いずれかを実施する (次頁に続く)	最大粒径 $\leq 53\text{mm}$: 砂置換法(JIS A 1214) 最大粒径 $> 53\text{mm}$: 突砂法(舗装調査・試験法便覧[4]-256)	河川土工 : 最大乾燥密度90%以上。 又は設計図書に示された値。 治山土工(砂防土工、海岸土工に類するものを含む) : 最大乾燥密度85%以上。 又は設計図書に示された値。	築堤は、 $1,000\text{m}^3$ につき1回の割合、または堤体延長 20m に3回の割合の内、測定頻度の高い方で実施する。 1回の試験につき3孔で測定し、3孔の平均値で判定を行う。	・左記の規格値を満たしていても、規格値を著しく下回っている点が存在した場合は、監督員との協議の上で、(再)転圧を行うものとする。		

工種	種別	試験区分	試験項目	試験方法	規格値	試験基準	摘要	試験成績表等による確認
22 河川土工・治山土工	施工	必須	現場密度の測定 ※右記試験方法（3種類）いずれかを実施する	又は、 「RI計器を用いた盛土の締固め管理要領（案）」による。	河川土工： 1 管理単位の現場乾燥密度の平均値が最大乾燥密度の92%以上。 又は、設計図書による。 治山土工（砂防土工、海岸土工に類するものを含む）： 1 管理単位の現場乾燥密度の平均値が最大乾燥密度の90%以上。 又は、設計図書による。	盛土を管理する単位（以下「管理単位」）に分割して管理単位ごとに管理を行うものとする。 築堤は、1日の1層あたりの施工面積を基準とする。管理単位の面積は、500㎡を標準とし、1日の施工面積が2,000㎡以上の場合、その施工面積を2管理単位以上に分割するものとする。 1 管理単位あたりの測定点数の目安を以下に示す。 ・500㎡未満：5点 ・500㎡以上1000㎡未満：10点 ・1000㎡以上2000㎡未満：15点	・最大粒径<100mmの場合に適用する。 ・左記の規格値を満たしていても、規格値を著しく下回っている点が存在した場合は、監督員との協議の上で、（再）転圧を行うものとする。	
				又は、 「TS・GNSSを用いた盛土の締固め管理要領」（国土交通省）による。	施工区間を小分割した管理ブロックの全てが規定回数だけ締め固められたことを確認する。	1 盛土を管理する単位（以下「管理単位」）に分類して管理単位毎に管理を行なう。 2 1日の施工が複数層に及ぶ場合でも1管理単位を複数層にまたがらせることはしないものとする。 3 土取り場の状況や土質状況が変わる場合には、新規の管理単位として取り扱うものとする。		
	その他		土の含水比試験	JIS A 1203	設計図書による。	当初及び土質の変化した時。		
			コーン指数の測定	「舗装調査・試験法便覧」[1]-273	設計図書による。	トラフィカビリティが悪いとき。		

工種	種別	試験区分	試験項目	試験方法	規格値	試験基準	摘要	試験成績表等による確認
23 道路土工	材料	必須	土の締固め試験	JIS A 1210	設計図書による。	当初及び土質の変化した時。 (材料が岩砕の場合は除く) ただし、法面、路肩部の土量は除く。		
			CBR試験 (路床)	JIS A 1211	設計図書による。	当初及び土質の変化した時。 (材料が岩砕の場合は除く)		
	その他	土の粒度試験	JIS A 1204	設計図書による。	当初及び土質の変化した時。			
		土粒子の密度試験	JIS A 1202	設計図書による。	当初及び土質の変化した時。			
		土の含水比試験	JIS A 1203	設計図書による。	当初及び土質の変化した時。			
		土の液性限界・塑性限界試験	JIS A 1205	設計図書による。	当初及び土質の変化した時。			
		土の一軸圧縮試験	JIS A 1216	設計図書による。	当初及び土質の変化した時。			
		土の三軸圧縮試験	地盤材料試験の方法 と解説	設計図書による。	当初及び土質の変化した時。			
		土の圧密度試験	JIS A 1217	設計図書による。	当初及び土質の変化した時。			
		土のせん断試験	地盤材料試験の方法 と解説	設計図書による。	当初及び土質の変化した時。			
土の透水試験	JIS A1218	設計図書による。	当初及び土質の変化した時。					

工種	種別	試験区分	試験項目	試験方法	規格値	試験基準	摘要	試験成績表等による確認
23	道路土工	必須	現場密度の測定 ※右記試験方法（3種類）のいずれかを実施する (次頁に続く)	最大粒径 $\leq 53\text{mm}$: 砂置換法 (JIS A 1214) 最大粒径 $> 53\text{mm}$: 突砂法 (舗装調査・試験法便覧[4]-256)	<p>【砂質土】</p> <ul style="list-style-type: none"> 路体: 次の密度への締固めが可能な範囲の含水比において、最大乾燥密度の90%以上 (締固め試験 (JIS A 1210) A・B法)。 路床及び構造物取付け部: 次の密度への締固めが可能な範囲の含水比において、最大乾燥密度の95%以上 (締固め試験 (JIS A 1210) A・B法) もしくは90%以上 (締固め試験 (JIS A 1210) C・D・E法) <p>【粘性土】</p> <ul style="list-style-type: none"> 路体: 自然含水比またはトラフィカビリティーが確保できる含水比において、空気間隙率V_aが$2\% \leq V_a \leq 10\%$または飽和度S_rが$85\% \leq S_r \leq 95\%$。 路床及び構造物取付け部: トラフィカビリティーが確保できる含水比において、空気間隙率V_aが$2\% \leq V_a \leq 8\%$ただし、締固め管理が可能な場合は、砂質土の基準を適用することができる。 <p>I-1 交通 90%以上 I-2 交通以上 95%以上 その他、設計図書による。</p>	路体の場合、 $1,000\text{m}^3$ につき1回の割合で行う。 ただし、 $5,000\text{m}^3$ 未満の工事は、1工事当たり3回以上。 路床及び構造物取付け部の場合、 500m^3 につきにつき1回の割合で行う。 ただし、 $1,500\text{m}^3$ 未満の工事は1工事当たり3回以上。 1回の試験につき3孔で測定し、3孔の最低値で判定を行う。		

工種	種別	試験区分	試験項目	試験方法	規格値	試験基準	摘要	試験成績表等による確認
23	道路土工	必須	現場密度の測定 ※右記試験方法（3種類）のいずれかを実施する (次頁に続く)	又は、 「RI計器を用いた盛土の締固め管理要領(案)」による。	<p>【砂質土】</p> <ul style="list-style-type: none"> ・路体：次の密度への締固めが可能な範囲の含水比において、1管理単位の現場乾燥密度の平均値が最大乾燥度密度の92%以上（締固め試験（JIS A 1210）A・B法）。 ・路床及び構造物取付け部：次の密度への締固めが可能な範囲の含水比において、1管理単位の現場乾燥密度の平均値が最大乾燥度密度の97%以上（締固め試験（JIS A 1210）A・B法）もしくは92%以上（締固め試験（JIS A 1210）C・D・E法）。 <p>【粘性土】</p> <ul style="list-style-type: none"> ・路体、路床及び構造物取付け部：自然含水比またはトラフィカビリティーが確保できる含水比において、1管理単位の現場空気間隙率の平均値が8%以下。 <p>ただし、締固め管理が可能な場合は、砂質土の基準を適用することができる。 または、設計図書による。</p>	<p>盛土を管理する単位(以下「管理単位」)に分割して管理単位ごとに管理を行うものとする。 路体・路床とも、1日の1層あたりの施工面積を基準とする。</p> <p>管理単位の面積は1,500㎡を標準とし、1日の施工面積が2,000㎡以上の場合、その施工面積を2管理単位以上に分割するものとする。1管理単位あたりの測定点数の目安を以下に示す。</p> <ul style="list-style-type: none"> ・500㎡未満：5点 ・500㎡以上1000㎡未満：10点 ・1000㎡以上2000㎡未満：15点 	<ul style="list-style-type: none"> ・最大粒径<100mmの場合に適用する。 ・左記の規格値を満たしていても、規格値を著しく下回っている点が存在した場合は、監督員との協議の上で、(再)転圧を行うものとする。 	

工種	種別	試験区分	試験項目	試験方法	規格値	試験基準	摘要	試験成績表等による確認
23 道路 土工	施工	必須	現場密度の測定 ※右記試験方法（3種類）のいずれかを実施する	又は、 「TS・GNSSを用いた盛土の締固め管理要領」（国土交通省）による。	施工区間を小分割した管理ブロックの全てが規定回数だけ締め固められたことを確認する。	1 盛土を管理する単位（以下「管理単位」）に分割して管理単位毎に管理を行なう。 2 1日の施工が複数層に及ぶ場合でも1管理単位を複数層にまたがらせることはしないものとする。 3 土取り場の状況や土質状況が変わる場合には、新規の管理単位として取り扱うものとする。		
			ブルーフローリング	「舗装調査・試験法便覧」[4]-288	沈下状況異常なし	路床仕上げ後全幅、全区間について実施する。 ただし、現道打換工事、仮設用道路維持工事は除く。	・荷重車については、施工時に用いた転圧機械と同等以上の締固め効果を持つローラやトラック等を用いるものとする。	
	その他	平板載荷試験	JIS A 1215		各車線ごとに延長40mについて1ヶ所の割で行う。	セメントコンクリートの路盤に適用する。		
		現場CBR試験	JIS A 1222	設計図書による。	各車線ごとに延長40mについて1回の割で行う。			
		含水比試験	JIS A 1203	設計図書による。	路体の場合、1,000m ³ につき1回の割合で行う。ただし、5,000m ³ 未満の工事は、1工事当たり3回以上。 路床の場合、500m ³ につき1回の割合で行う。ただし、1,500m ³ 未満の工事は1工事当たり3回以上。			

工種	種別	試験区分	試験項目	試験方法	規格値	試験基準	摘要	試験成績表等による確認
23 道路土工	施工	その他	コーン指数の測定	「舗装調査・試験法便覧」[1]-273	設計図書による。	必要に応じて実施。 (例) トラフィカビリティが悪いとき。		
			たわみ量	「舗装調査・試験法便覧」[1]-284 (ベンゲルマンビーム)	設計図書による。	プルーフローリングでの不良箇所について実施		
24 路上再生路盤工	材料	必須	修正CBR試験	「舗装調査・試験法便覧」[4]-68	修正CBR20%以上	・中規模以上の工事：施工前、材料変更時 ・小規模以下の工事：施工前	・中規模工事：2,000㎡以上とする。 ・小規模工事：2,000㎡未満とする。 ・300㎡以下は省略できる。	
			土の粒度試験	JIS A 1204	路上再生便覧参照 表3.2.8路上再生路盤用骨材の望ましい粒度範囲による	当初及び土質の変化した時。		
			土の含水比試験	JIS A 1203	設計図書による。	当初及び土質の変化した時。		
			土の液性限界・塑性限界試験	JIS A 1205	塑性指数PI：9以下	当初及び土質の変化した時。		
	その他	その他	セメントの物理試験	JIS R 5201	JIS R 5210 (ポルトランドセメント) JIS R 5211 (高炉セメント) JIS R 5212 (シリカセメント) JIS R 5213 (フライアッシュセメント) JIS R 5214 (エコセメント)	工事開始前、工事中1回/月以上		○
			ポルトランドセメントの化学分析	JIS R 5202	JIS R 5210 (ポルトランドセメント) JIS R 5211 (高炉セメント) JIS R 5212 (シリカセメント) JIS R 5213 (フライアッシュセメント) JIS R 5214 (エコセメント)	工事開始前、工事中1回/月以上		○

工種	種別	試験区分	試験項目	試験方法	規格値	試験基準	摘要	試験成績表等による確認
24 路上 再生 路盤 工	施工	必須	現場密度の測定	「舗装調査・試験法便覧」[4]-256 砂置換法 (JIS A1214) 砂置換法は、最大粒径が53mm以下の場合のみ適用できる	基準密度の93%以上。 X10 95%以上 X6 95.5%以上 X3 96.5%以上	<ul style="list-style-type: none"> ・縮固め度は、個々の測定値が基準密度の93%以上を満足するものとし、かつ平均値について以下を満足するものとする。 ・縮固め度は、10個の測定値の平均値X10が規格値を満足するものとする。また、10個の測定値が得がたい場合は3個の測定値の平均値X3が規格値を満足するものとするが、X3が規格値をはずれた場合は、さらに3個のデータを加えた平均値X6が規格値を満足していればよい。 ・1工事あたり3,000㎡を超える場合は、10,000㎡以下を1ロットとし、1ロットあたり10個(10孔)で測定する。 		
			土の一軸圧縮試験	「舗装調査・試験法便覧」[4]-133	設計図書による。	当初及び土質の変化した時		
			CAEの一軸圧縮試験	「舗装調査・試験法便覧」[4]-135	設計図書による。	当初及び土質の変化した時	CAEの一軸圧縮試験とは、路上再生アスファルト乳剤安定処理路盤材の一軸圧縮試験を指す。	
			含水比試験	JIS A 1203	設計図書による。	1～2回/日		

工種	種別	試験区分	試験項目	試験方法	規格値	試験基準	摘要	試験成績表等による確認	
25 工場製作工 ハ鋼橋用鋼材 V	材料	必須	外観・規格 (主部材)	現物照合、帳票、確認		現物とミルシートの整合性が確認できること。 規格、品質がミルシートで確認できること。		○	
			機械試験 (JISマーク表示品以外かつミルシート照合不可な主部材)	JISによる	JISによる	JISによる	試験対象とする材料は監督員と協議のうえ選定する。		
			外観検査 (付属部材)	目視及び計測					
26 ガス切断工	施工	必須	表面粗さ	目視	主要部材の最大表面粗さ 50 μ m以下 二次部材の最大表面粗さ 100 μ m以下 (ただし、切削による場合は50 μ m以下)		最大表面粗さとは、JIS B 0601 (2013)に規定する最大高さ粗さRZとする。		
			ノッチ深さ	・目視 ・計測	主要部材：ノッチがあつてはならない。 二次部材：1mm以下		ノッチ深さとは、ノッチ上縁から谷までの深さを示す。		
			スラグ	目視	塊状のスラグが点在し、付着しているが、 痕跡を残さず容易にはく離するもの。				
			上縁の溶け	目視	わずかに丸みをおびているが、滑らかな状態のもの。				
	その他			平面度	目視	設計図書による (日本溶接協会規格「ガス切断面の品質基準」に基づく)			
				ベベル精度	計測器による計測	設計図書による (日本溶接協会規格「ガス切断面の品質基準」に基づく)			
				真直度	計測器による計測	設計図書による (日本溶接協会規格「ガス切断面の品質基準」に基づく)			

工種	種別	試験区分	試験項目	試験方法	規格値	試験基準	摘要	試験成績表等による確認
27 溶接工	施工	必須	引張試験：開先溶接	JIS Z 2241	引張強さが母材の規格値以上。	試験片の形状：JIS Z 3121 1号 試験片の個数：2	・溶接方法は「日本道路協会道路橋示方書・同解説」II鋼橋・鋼部材編20.8.4溶接施工法 図-20.8.1開先溶接試験溶接方法による。 ・なお、過去に同等もしくはそれ以上の条件で溶接施工試験を行い、かつ施工経験をもつ工場では、そのときの試験報告書によって判断し、溶接施工試験を省略することができる。	○
			型曲げ試験（19mm未満裏曲げ） （19mm以上側曲げ）：開先溶接	JIS Z 3122	亀裂が生じてはならない。 ただし、亀裂の発生原因がブローホールあるいはスラグ巻き込みであることが確認され、かつ、亀裂の長さが3mm以下の場合に許容するものとする。	試験片の形状：JIS Z 3122 試験片の個数：2	・溶接方法は「日本道路協会道路橋示方書・同解説」II鋼橋・鋼部材編20.8.4溶接施工法 図-20.8.1開先溶接試験溶接方法による。 ・なお、過去に同等もしくはそれ以上の条件で溶接施工試験を行い、かつ施工経験をもつ工場では、そのときの試験報告書によって判断し、溶接施工試験を省略することができる。	○
			衝撃試験：開先溶接	JIS Z 2242	溶着金属及び溶接熱影響部で母材の要求値以上（それぞれの3個の平均値）	試験片の形状：JIS Z 2242 Vノッチ 試験片の採取位置：「日本道路協会道路橋示方書・同解説」II鋼橋・鋼部材編20.8.4溶接施工法 図-20.8.2衝撃試験片 試験片の個数：各部位につき3	・溶接方法は「日本道路協会道路橋示方書・同解説」II鋼橋・鋼部材編20.8.4溶接施工法 図-20.8.1開先溶接試験溶接方法による。 ・なお、過去に同等もしくはそれ以上の条件で溶接施工試験を行い、かつ施工経験をもつ工場では、そのときの試験報告書によって判断し、溶接施工試験を省略することができる。	○

工種	種別	試験区分	試験項目	試験方法	規格値	試験基準	摘要	試験成績表等による確認
27 溶接工	施工	必須	マクロ試験：開先溶接	JIS G 0553 に準じる。	欠陥があつてはならない。	試験片の形状：「日本道路協会道路橋示方書・同解説」Ⅱ鋼橋・鋼部材編20.8.4溶接施工法 図-20.8.3すみ肉溶接試験（マクロ試験）溶接方法及び試験片の形状 試験片の個数：1	・溶接方法は「日本道路協会道路橋示方書・同解説」Ⅱ鋼橋・鋼部材編20.8.4溶接施工法 図-20.8.3すみ肉溶接試験（マクロ試験）溶接方法及び試験片の形状による。 ・なお、過去に同等もしくはそれ以上の条件で溶接施工試験を行い、かつ施工経験をもつ工場では、そのときの試験報告書によって判断し、溶接施工試験を省略することができる。	○
			非破壊試験：開先溶接	「日本道路協会道路橋示方書・同解説」Ⅱ鋼橋・鋼部材編20.8.6外部きず検査 20.8.7内部きず検査の規定による (次頁に続く)	同左	試験片の個数：試験片継手全長	・溶接方法は「日本道路協会道路橋示方書・同解説」Ⅱ鋼橋・鋼部材編20.8.4溶接施工法 図-20.8.1開先溶接試験溶接方法による。 ・なお、過去に同等もしくはそれ以上の条件で溶接施工試験を行い、かつ施工経験をもつ工場では、そのときの試験報告書によって判断し、溶接施工試験を省略することができる。 (非破壊試験を行う者の資格) ・磁粉探傷試験または浸透探傷試験を行う者は、それぞれの試験の種類に対応したJIS Z 2305（非破壊試験-技術者の資格及び認証）に規定するレベル2以上の資格を有していなければならない。 ・放射線透過試験を行う場合は、放射線透過試験におけるレベル2以上の資格とする。 (次頁に続く)	○

工種	種別	試験区分	試験項目	試験方法	規格値	試験基準	摘要	試験成績表等による確認
27 溶接工	施工	必須	非破壊試験：開先溶接				<ul style="list-style-type: none"> 超音波自動探傷試験を行う場合は、超音波探傷試験におけるレベル3の資格とする。 手探傷による超音波探傷試験を行う場合は、超音波探傷試験におけるレベル2以上の資格とする。 	○
			マクロ試験：すみ肉溶接	JIS G 0553 に準じる。	欠陥があってはならない。	試験片の形状：「日本道路協会道路橋示方書・同解説」Ⅱ鋼橋・鋼部材編20.8.4溶接施工法 図-20.8.3すみ肉溶接試験（マクロ試験）溶接方法及び試験片の形状 試験片の個数：1	<ul style="list-style-type: none"> 溶接方法は「日本道路協会道路橋示方書・同解説」Ⅱ鋼橋・鋼部材編20.8.4溶接施工法 図-20.8.3すみ肉溶接試験（マクロ試験）溶接方法及び試験片の形状による。 なお、過去に同等もしくはそれ以上の条件で溶接施工試験を行い、かつ施工経験をもつ工場では、そのときの試験報告書によって判断し、溶接施工試験を省略することができる。 	○
			引張試験：スタッド溶接	JIS Z 2241	降伏点は 235N/mm ² 以上、引張強さは 400～550N/mm ² 、伸びは20%以上とする。ただし溶接で切れてはいけない。	試験片の形状：JIS B 1198 試験片の個数：3	<ul style="list-style-type: none"> なお、過去に同等もしくはそれ以上の条件で溶接施工試験を行い、かつ施工経験をもつ工場では、そのときの試験報告書によって判断し、溶接施工試験を省略することができる。 	○
			曲げ試験：スタッド溶接	JIS Z 3145	溶接部に亀裂を生じてはならない。	試験片の形状：JIS Z 3145 試験片の個数：3	<ul style="list-style-type: none"> なお、過去に同等もしくはそれ以上の条件で溶接施工試験を行い、かつ施工経験をもつ工場では、そのときの試験報告書によって判断し、溶接施工試験を省略することができる。 	○

工種	種別	試験区分	試験項目	試験方法	規格値	試験基準	摘要	試験成績表等による確認
27 溶接工	施工	必須	突合せ溶接継手の内部欠陥に対する検査	JIS Z 3104 JIS Z 3060	試験で検出されたきず寸法は、設計上許容される寸法以下でなければならない。ただし、寸法によらず表面に開口した割れ等の面状きずはあってはならない。 なお、放射線透過試験による場合において、板厚が25mm以下の試験の結果については、以下を満たす場合には合格としてよい。 ・引張応力を受ける溶接部は、JIS Z3104 附属書4 (透過写真によるきずの像の分類方法) に示す2類以上とする。 ・圧縮応力を受ける溶接部は、JIS Z3104 附属書4 (透過写真によるきずの像の分類方法) に示す3類以上とする。 なお、板厚が25mmを超える場合は、内部きず寸法の許容値を板厚の1/3とする。 ただし、疲労の影響が考えられる継手では、所定の強度等級を満たす上で許容できるきず寸法はこの値より小さい場合があるので注意する。	放射線透過試験の場合はJIS Z 3104による。 超音波探傷試験 (手探傷) の場合はJIS Z 3060による。	・「日本道路協会道路橋示方書・同解説」Ⅱ鋼橋・鋼部材編 表-解20.8.6及び表-解20.8.7に各継手の強度等級を満たす上での内部きず寸法の許容値が示されている。なお、表-解20.8.6及び表-解20.8.7に示されていない強度等級を低減させた場合などの継手の内部きず寸法の許容値は、「日本道路協会道路橋示方書・同解説」Ⅱ鋼橋・鋼部材編 8.3.2 継手の強度等級に示されている。 (非破壊試験を行う者の資格) ・放射線透過試験を行う場合は、放射線透過試験におけるレベル2以上の資格とする。 ・超音波自動探傷試験を行う場合は、超音波探傷試験におけるレベル3の資格とする。 ・手探傷による超音波探傷試験を行う場合は、超音波探傷試験におけるレベル2以上の資格とする。	○
			外観検査 (割れ)	・目視	あってはならない。	検査体制、検査方法を明確にした上で目視検査する。目視は全延長実施する。ただし、判定が困難な場合は、磁粉探傷試験または浸透探傷試験を用いる	磁粉探傷試験または浸透探傷試験を行う者は、それぞれの試験の種類に対応したJISZ 2305 (非破壊試験-技術者の資格及び認証) に規定するレベル2以上の資格を有していなければならない。	
			外観形状検査 (ビード表面のピット)	・目視及びノギス等による計測	断面に考慮する突合せ溶接継手、十字溶接継手、T溶接継手、角溶接継手には、ビード表面にピットがあってはならない。その他のすみ肉溶接及び部分溶込み開先溶接には、1継手につき3個または継手長さ1mにつき3個までを許容する。ただし、ピットの大きさが1mm以下の場合、3個を1個として計算する。	検査体制、検査方法を明確にした上で、目視確認により疑わしい箇所を測定する。目視は全延長実施する。		

工種	種別	試験区分	試験項目	試験方法	規格値	試験基準	摘要	試験成績表等による確認
27 溶接工	施工	必須	外観形状検査 (ビート表面の不整凹凸)	・目視及びノギス等による計測	ビート表面の凹凸は、ビート長さ25mmの範囲で3mm以下。			
			外観形状検査 (アンダーカット)	・目視及びノギス等による計測	「日本道路協会道路橋示方書・同解説」Ⅱ鋼橋・鋼部材編20.8.6外部さず検査の規定による		「日本道路協会道路橋示方書・同解説」Ⅱ鋼橋・鋼部材編 表-解20.8.4及び表-解20.8.5 に各継手の強度等級を満たすうえでのアンダーカットの許容値が示されている。表-解20.8.4及び表-解20.8.5に示されていない継手のアンダーカットの許容値は、「日本道路協会道路橋示方書・同解説」Ⅱ鋼橋・鋼部材編8.3.2継手の強度等級に示されている。	
			外観検査 (オーバーラップ)	・目視	あってはならない。	検査体制、検査方法を明確にした上で目視検査する。		
			外観形状検査 (すみ肉溶接サイズ)	・目視及びノギス等による計測	すみ肉溶接のサイズ及びのど厚は、指定すみ肉サイズ及びのど厚を下回ってはならない。 ただし、1溶接線の両端各50mmを除く部分では、溶接長さの10%までの範囲で、サイズ及びのど厚ともに-1.0mmの誤差を認める。	検査体制、検査方法を明確にした上で、目視確認により疑わしい箇所を測定する。目視は全延長実施する。		
			外観形状検査 (余盛高さ)	・目視及びノギス等による計測	設計図書による。 設計図書に特に仕上げの指定のない開先溶接は、以下に示す範囲内の余盛りは仕上げなくてよい。余盛高さが以下に示す値を超える場合は、ビート形状、特に止端部を滑らかに仕上げるものとする。 ビート幅(B[mm])余盛高さ(h[mm]) B<15 : h≦3 15≦B<25 : h≦4 25≦B : h≦ (4/25)・B	検査体制、検査方法を明確にした上で、目視確認により疑わしい箇所を測定する。目視は全延長実施する。		

工種	種別	試験区分	試験項目	試験方法	規格値	試験基準	摘要	試験成績表等による確認
27 溶接工	施工	必須	外観形状検査（アークスタッド）	・目視及びノギス等による計測	<ul style="list-style-type: none"> ・余盛りの形状の不整：余盛りは全周にわたり包囲していなければならない。なお、余盛りは高さ1mm、幅0.5mm以上。 ・割れ及びスラグ巻込み：あってはならない。 ・アンダーカット：鋭い切欠状のアンダーカットがあってはならない。ただし、グラインダー仕上げ量が0.5mm以内に納まるものは仕上げで合格とする。 ・スタッドジベルの仕上り高さ：（設計値±2mm）をこえてはならない。 	検査体制、検査方法を明確にした上で、目視確認により疑わしい箇所を測定する。目視は全延長実施する。		
		その他	ハンマー打撃試験	ハンマー打撃	割れ等の欠陥を生じないものを合格。	外観検査の結果が不合格となったスタッドジベルについて全数。外観検査の結果が合格のスタッドジベルの中から1%について抜取り曲げ検査を行うものとする。	<ul style="list-style-type: none"> ・余盛りが包囲していないスタッドジベルは、その方向と反対の15°の角度まで曲げるものとする。 ・15°曲げても欠陥の生じないものは、元に戻すことなく、曲げたままにしておくものとする。 	

工種	種別	試験区分	試験項目	試験方法	規格値	試験基準	摘要	試験成績表等による確認
28	客土	その他	pH (H ₂ O)	簡易pH計	4.5~8.0	各採取地毎		○
			有害物質	電気伝導度 (ECメーター)	0.1~1.0mS/cm			
29	高木	必須	高さ (H)	計測用具による計測	設計値 \leq H	樹種別、規格別に各設計数量の10%を計測する。		
			幹周 (C)	計測用具による計測	設計値 \leq C<上位階級の寸法値			
			枝張 (W)	計測用具による計測	設計値 \leq W			
30	中低木	必須	高さ (H)	計測用具による計測	設計値 \leq H<上位階級の寸法値	樹種別、規格別に各設計数量の10%を計測する。		
			枝張 (W)	計測用具による計測	設計値 \leq W			
31	特殊樹木	必須	高さ (H)	計測用具による計測	設計値 \leq H	樹種別、規格別に各設計数量の10%を計測する。	※規格値については生産地によりばらつきがあり、これにより支障が生じる場合には監督員との協議により決定する。	
			幹周 (C)	計測用具による計測	設計値 \leq C<上位階級の寸法値			
			枝張又は尺 (W)	計測用具による計測	設計値 \leq W			
32	地被類	必須	茎長 (L)	計測用具による計測	設計値 \leq L	設計数量の1%を計測する。		
			芽立	目視	設計値 \leq 芽立数			
33	木材	必須	木材の加圧式保存処理法	JIS A 9002				○
			木材の浸漬式防腐処理方法					
			含水率	JAS				
			保存処理剤浸度試験	JAS				

工種	種別	試験区分	試験項目	試験方法	規格値	試験基準	摘要	試験成績表等による確認
34 生育基盤 盛土工	材料	必須	土の粒度試験	JIS A 1204	砂質度 (S : 砂土、SG : 礫質砂、SF : 細粒土まじり砂) に区分されるもの。	当初及び土質の変化時に1回。		
			土壌pH	JGS-0211 に準拠 (地盤工学会基準)	4.0~8.0pH			
	施工	必須	透水試験	植穴式透水試験又は 長谷川式透水試験	最終減水能 30 mm/hr 以上	原則として、盛土の完了時に行う。 測定は、2,500 m ² につき1地点で行う。 施工状況等により必要に応じて試験回数を増減する。		
			土壌硬度試験		山中式土壌硬度計 : 23 mm以下 長谷川式土壌貫入計 : 1.0 cm/drop 以上	同上	山中式土壌硬度計で測定する場合は、高さは50 cm毎を標準とする。 長谷川式土壌貫入計で測定する場合は、地表面から深さ1m連続して測定を行う。 規格値以下であってもすべてを固結層と判断するのではなく、樹種によって次のように固結層と判断する。 ①クロマツ以外の樹種 (クロマツとの混植を含む) 0.7cm/drop 以下が 5cm 以上、あるいは 1.0cm /drop 以下が 10cm 以上鉛直方向に連続した場合 ②クロマツ 0.7cm/drop 以下が 10cm 以上鉛直方向に連続した場合	

工種	種別	試験区分	試験項目	試験方法	規格値	試験基準	摘要	試験成績表等による確認
35 鉄筋 挿入 工	材料	必須	品質検査 (芯材・ナット・プレート等)	ミルシート	設計図書による。	材料入荷時		○
			定着材のフロー値試験	JSCE-F 521-2018	9～22 秒	施工開始前1回および定着材の材料や配合変更時に実施。 1回の試験は測定を2回行い、測定値の平均値をフロー値とする。	定着材をセメントミルクまたはモルタルとする場合、監督員が1回以上確認するものとする。	
		その他	外観検査 (芯材・ナット・プレート等)	・目視 ・寸法計測	設計図書による。	材料入荷時：全数 (100本を超えたときは、100本毎に30本を確認)		
	施工	必須	圧縮強度試験	JIS A 1108	設計図書による。	施工開始前1回および施工日ごと1回(3本/回)	定着材をセメントミルクまたはモルタルとする場合、監督員が1回以上確認するものとする。	
			引抜試験	地山補強土法設計・施工マニュアル	設計図書による。	・施工全数量の3%かつ3本以上を標準とする。 ・載荷サイクルは1サイクルとする。	監督員が2本以上確認するものとする。	
			適合性試験	地山補強土法設計・施工マニュアル	設計図書による。	・地層ごとに3本以上を標準とする。 ・載荷サイクルは多サイクルを原則とする。 ・初期荷重は、5.0kNもしくは計画最大荷重の0.1倍程度とする。	監督員が2本以上確認するものとする。	

工種	種別	試験区分	試験項目	試験方法	規格値	試験基準	摘要	試験成績表等による確認
36 中層 混合 処理	材料	必須	土の含水比試験	JIS A 1203	設計図書による。	当初及び土質の変化したとき。	配合を定めるための試験である。	
			土の湿潤密度試験	JIS G 0191				
			テーブルフロー試験	JIS R 5201				
			土の一軸圧縮試験 (改良体の強度)	JIS A 1216				
	その他	必須	土粒子の密度試験	JIS A 1202	設計図書による。	土質の変化したとき必要に応じて実施す		
			土の粒度試験	JIS A 1204				
			土の液性限界・塑性限界試験	JIS A 1205				
			土の一軸圧縮試験	JIS A 1216				
			土の圧密試験	JIS A 1217				
			土懸濁液の pH 試験	JGS 0211				
			土強熱減量試験	JGS 0221				
	施工	必須	深度方向の品質確認 (均質性)	試料採取器またはボーリングコアの目視確認	採取した試料のフェノールフタレイン反応試験による均質性の目視確認	1,000m ³ ～4,000m ³ につき1回の割合で行う。試料採取器またはボーリングコアで採取された改良体上、中、下において連続されて改良されていることをフェノールフタレイン反応試験により均質性を目視確認する。現場の条件、規模等により上記によりがたい場合は監督員の指示による。	1. 実施頻度は、監督職員との協議による。 2. ボーリング等により供試体を採取する。	
			土の一軸圧縮試験 (改良体の強度)	JIS A 1216	①各供試体の試験結果は改良地盤設計強度の85%以上。 ②1回の試験結果は改良地盤設計強度以上。 なお、1回の試験とは3個の供試体の試験値の平均値で表したもの	1,000m ³ ～4,000m ³ につき1回の割合で行う。試験は改良体について上、中、下それぞれ1供試体で1回とする。現場の条件、規模等により上記によりがたい場合は監督員の指示による。	実施頻度は、監督職員との協議による。	

写真管理基準

写真管理基準

1. 適用範囲

この写真管理基準は、農林土木工事施工管理基準に定める農林土木工事の工事写真による管理(デジタルカメラを使用した撮影～提出)に適用する。

2. 工事写真の分類

工事写真は次のように分類する。

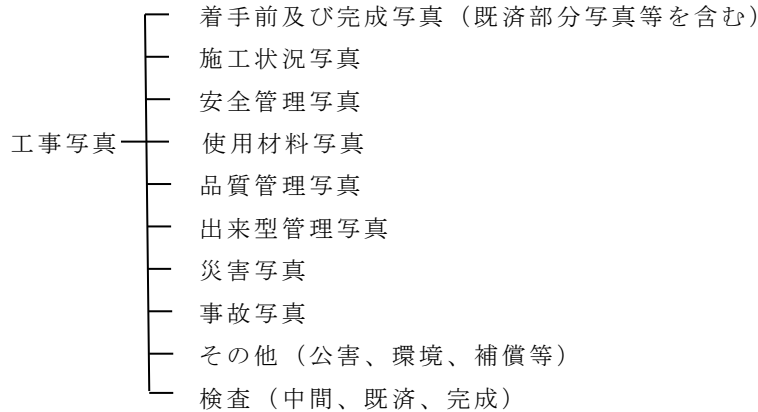

3. 撮影

(1) 撮影頻度

工事写真は、撮影箇所一覧表に示す「撮影頻度」に基づき撮影するものとする。

(2) 撮影方法

写真撮影にあたっては、以下の項目のうち必要事項を記載した小黒板を文字が判読できるように被写体とともに写し込むものとする。

- ① 工事名
- ② 工種等
- ③ 撮影日
- ④ 測点（位置）
- ⑤ 設計寸法
- ⑥ 実測寸法
- ⑦ 略図

小黒板の判読が困難となる場合は、「デジタル写真管理情報基準」に規定する写真情報（写真管理項目-施工管理値）に必要事項を記入し整理するものとする。

また、特殊な場合で監督員が指示するものは、指示した項目を指示した頻度で撮影するものとする。

「T Sを用いた出来形管理要領（土工編）」（平成 24 年 3 月 29 日付け国官技第 347 号、国総公第 85 号）による出来形管理を行った場合には、出来形管理写真の撮影頻度及び撮影方法は同要領の規定による。

4. 写真の省略

工事写真は以下の場合に省略するものとする。

- (1) 品質管理写真について、公的機関で実施された品質証明書を保管整備できる場合は、撮影を

省略するものとする。

(2) 出来型管理写真について、完成後測定可能な部分については、出来形管理状況のわかる写真を工種ごとに1回撮影し、後は撮影を省略するものとする。

(3) 監督員又は現場技術員が臨場して段階確認した箇所は、出来形管理写真の撮影を省略するものとする。

5. 写真の編集等

写真の信憑性を考慮し、写真編集は認めない。

6. 写真の仕様

写真の色彩やサイズは以下のとおりとする。

(1) 写真はカラーとする。

(2) 有効画素数は小黒板の文字が判読できることを指標とする。縦横比は3:4程度とする。

(100万画素程度～300万画素程度＝1,200×900程度～2,000×1,500程度)

7. 撮影の留意事項

撮影箇所一覧表の適用について、以下を留意するものとする。

(1) 「撮影項目」、「撮影頻度」等が工事内容に合致しない場合は、監督員の指示により追加、削減するものとする。

(2) 施工状況等の写真については、ビデオ等の活用ができるものとする。

(3) 不可視となる出来形部分については、出来形寸法（上墨寸法含む）が確認できるよう、特に注意して撮影するものとする。

(4) 撮影箇所がわかりにくい場合には、写真と同時に見取り図（撮影位置図、平面図、凡例図、構造図など）を参考図として作成する。

(5) 撮影箇所一覧表に記載のない工種については監督員と写真管理項目を協議のうえ取り扱いを定めるものとする。

8. 整理提出

撮影箇所一覧表の「撮影頻度」に基づいて撮影した写真原本を電子媒体に格納し、監督員に提出するものとする。

写真ファイルの整理及び電子媒体への格納方法（各種仕様）は「デジタル写真管理情報基準」に基づくものとする。

（デジタル写真管理情報基準の写真管理項目にある「提出頻度写真」とは撮影箇所一覧表の「整理条件」に該当する写真をいう）

完成検査時に撮影した写真は、検査終了後に写真帳に整理して提出するものとする。

9. その他

撮影箇所一覧表の用語の定義

(1) 適宜とは、設計図書の様子が写真により確認できる必要最小限の箇所や枚数のことをいう。

(2) フィルムカメラを使用した撮影～提出とする場合は、監督員と提出頻度を協議のうえ、取扱いを定めるものとする。

撮影箇所一覧表

区 分	工 種	写 真 管 理 項 目			摘 要
		撮影項目	撮影頻度〔時期〕	整理条件	
着手前・完成	着 手 前	全景又は代表部分写真	着手前1回〔着手前〕	着手前1枚	
	完 成	全景又は代表部分写真	施工完了後1回〔完成後〕	施工完了後1枚	
施工状況写真	工事施工中	全景又は代表部分の工事進捗状況	月1回〔月末〕	不要	
		施工中の写真	工種、種別毎に施工計画書に従い施工していることが確認できるように適宜〔施工中〕	適宜	
			技術提案・創意工夫・社会性等に関する実施状況が確認できるように適宜〔施工中〕	各1枚	技術提案・創意工夫・社会性等に関する実施状況の提出書類に添付
	仮設（指定仮設）	使用材料、仮設状況、形状寸法	1施工箇所1回〔施工前後〕	代表箇所1枚	
	図面との不一致	図面と現地との不一致の写真	必要に応じて〔発生時〕	不要	工事打合簿に添付する
安全管理	安全管理	各種標識類の設置状況	各種類毎に1回〔設置後〕	不要	
		各種保安施設の設置状況	各種類毎に1回〔設置後〕	不要	
		監視員交通整理状況	各1回〔作業中〕	不要	
		安全訓練等の実施状況	実施毎に1回〔実施中〕	不要	実施状況資料に添付する
使用材料	使用材料	形状寸法	各品目毎に1回〔使用前〕	各1枚	品質証明に添付する
		品質証明（JISマーク表示）	各品目毎に1回		
		検査実施状況	各品目毎に1回〔検査時〕	各1枚	

区 分	工 種	写 真 管 理 項 目			摘 要
		撮影項目	撮影頻度〔時期〕	整理条件	
品質管理写真		別添 品質管理写真撮影箇所一覧表に準じて撮影			
		不可視部分の 施工	適宜	適宜	
出来形管理写真		別添 出来形管理写真撮影箇所一覧表に準じて撮影			
		不可視部分の 施工	適宜	適宜	
		出来形管理基準 が定められてい ない	監督員と協議事項		
災害	被災状況	被災状況及び被災規模等	その都度〔被災前〕 〔被災直後〕 〔被災後〕	適宜	
事故	事故報告	事故の状況	その都度〔発生前〕 〔発生直後〕 〔発生後〕	適宜	発生前は付近の写真でも可
補償関係他	補償関係	被害又は損害状況	その都度〔発生前〕 〔発生直後〕 〔発生後〕	適宜	
	環境対策 イメージアップ等	各施設設置状況	各種毎1回〔設置後〕	適宜	
検査	中間検査	完成後明視できない部分及び重要構造物の施工状況	その都度〔検査時〕	適宜	
	既済部分検査	工事の既済部分	その都度〔検査時〕	適宜	
	完成検査	工事の完成状況	その都度〔検査時〕	適宜	

出来形管理写真撮影箇所一覧表

※撮影頻度の（ ）は測点間隔 25m の場合

編	章	節	条	枝番	工 種	写 真 管 理 項 目			摘 要
						撮影項目	撮影頻度〔時期〕	整理条件	
1 共通編	2 土工	3 河川・治山土工	2		掘削工(切土工)	土質等の判別	地質が変わる毎に1回 〔掘削中〕	代表箇所 各1枚	
						法長	40m (50m) 又は1施工 箇所に1回 〔掘削後〕		
1 共通編	2 土工	3 河川・治山土工	3		盛土工	巻出し厚	40m (50m) に1回 〔巻出し時〕	代表箇所 各1枚	
						締固め状況	転圧機械又は地質が変わる毎に1回 〔締固め時〕		
						法長 幅	40m (50m) 又は1施工 箇所に1回 〔施工後〕		
1 共通編	2 土工	3 河川・治山土工	4		盛土補強工 (補強土(テールアルメ)壁工法) (多数アンカー式補強土工法) (ジオテキスタイルを用いた補強土工法)	厚さ	40m (50m) 又は1施工 箇所に1回 〔掘削後〕	代表箇所 各1枚	
1 共通編	2 土工	3 河川・治山土工	5		法面整形工	仕上げ状況 厚さ	40m (50m) 又は1施工 箇所に1回 〔仕上げ時〕	代表箇所 各1枚	
1 共通編	2 土工	3 河川・治山土工	6		堤防天端工	厚さ 幅	40m (50m) に1回 〔施工後〕	代表箇所 各1枚	

編	章	節	条	枝番	工種	写真管理項目			摘要
						撮影項目	撮影頻度〔時期〕	整理条件	
1 共通編	2 土工	4 道路土工	2		掘削工	土質等の判別	地質が変わる毎に1回 〔掘削中〕	代表箇所 各1枚	
						法長	40m (50m) 又は1施工 箇所に1回 〔掘削後〕		
1 共通編	2 土工	4 道路土工	3 4		路体盛土 路床盛土	巻出し厚	40m (50m) に1回 〔巻出し時〕	代表箇所 各1枚	
						締固め状況	転圧機械又は地質が変 わる毎に1回 〔締固め時〕		
						法長 幅	40m (50m) 又は1施工 箇所に1回 〔掘削後〕		
1 共通編	2 土工	4 道路土工	5		法面整形工	仕上げ状況 厚さ	40m (50m) 又は1施工 箇所に1回 〔仕上げ時〕	代表箇所 各1枚	
1 共通編	3 無筋・鉄筋 コンクリート	7 鉄筋	4		組立て	平均間隔	コンクリート打設毎に 1回 (重要構造物かつ主鉄 筋について適用)	代表箇所 各1枚	
						かぶり	コンクリート打設毎に 1回 (重要構造物かつ主鉄 筋について適用)		
3 土木工事 共通編	1 一般施工	3 共通の工種	4		矢板工 〔指定仮設・任意 仮設は除く〕 (鋼矢板) (軽量鋼矢板) (コンクリート矢板) (広幅鋼矢板) (可とう鋼矢板)	根入長	40m (50m) 又は1施工 箇所に1回 〔打込前後〕	代表箇所 各1枚	
						変位	40m (50m) 又は1施工 箇所に1回 〔打込後〕		
						数量	全数量 〔打込後〕		
3 土木工事 共通編	1 一般施工	3 共通の工種	5		縁石工 (縁石・アスカー ブ)	出来ばえ	種別毎に1回 〔施工後〕	不要	
3 土木工事 共通編	1 一般施工	3 共通の工種	6		小型標識工	基礎幅 基礎高さ 根入れ長	基礎タイプ毎5箇所に 1回 〔施工後〕	不要	

編	章	節	条	枝番	工 種	写 真 管 理 項 目			摘 要
						撮影項目	撮影頻度〔時期〕	整理条件	
3	1	3	7		防 止 柵 工 (立入防止柵) (転落(横断)防止柵) (車止めポスト)	※基礎幅 ※基礎高さ	1 施工箇所 to 1 回 (※印は現場打ち部分がある場合) [施工後]	不要	
						パイプ取付高	1 施工箇所 to 1 回 [施工後]		
3	1	3	8	1	路 側 防 護 柵 工 (ガードレール)	※基礎幅 ※基礎高さ ※配筋状況	1 施工箇所 to 1 回 (※印は現場打ち部分がある場合) [施工後]	不要	
						ビーム取付高	1 施工箇所 to 1 回 [施工後]		
3	1	3	8	2	路 側 防 護 柵 工 (ガードケーブル)	※基礎幅 ※基礎高さ ※配筋状況	1 施工箇所 to 1 回 (※印は現場打ち部分がある場合) [施工後]	不要	
						ケーブル取付高	1 施工箇所 to 1 回 [施工後]		
3	1	3	9		区 画 線 工	材料使用量	全数量 [施工前後]	不要	
						出来ばえ	施工日に 1 回 [施工前後]		
3	1	3	10		道 路 付 属 物 工 (視線誘導標) (距離標)	高さ	1 施工箇所 to 1 回 [施工後]	不要	
3	1	3	11		コンクリート面塗装工	材料使用量 (塗料缶)	全数量 [使用前後]	代表箇所 各 1 枚	
						ケレン状況 (塗替)	スパン毎、部材別 [施工前後]		
						塗装状況	各層毎に 1 回 [塗装後]		

編	章	節	条	枝番	工 種	写 真 管 理 項 目			摘 要
						撮影項目	撮影頻度〔時期〕	整理条件	
3	1	3	12	1	プレテンション桁 製作工（購入工） （ け た 橋 ）	断面の外形寸法 橋桁のそり 横方向の曲がり	1 スパンに 1 回 〔製作後〕	代表箇所 各 1 枚	
3	1	3	12	2	プレテンション桁 製作工（購入工） （ ス ラ ブ 桁 ）	断面の外形寸法 橋桁のそり 横方向の曲がり	1 スパンに 1 回 〔製作後〕	代表箇所 各 1 枚	
3	1	3	13		ポストテンション 桁製作工	シース、PC 鋼材 配置状況	桁毎に 1 回 〔打設前〕	代表箇所 各 1 枚	
						幅（上） 幅（下） 高さ	桁毎に 1 回 〔型枠取外後〕		
						中詰め及びグラ ウト状況	1 スパンに 1 回 〔施工時〕		
3	1	3	14	1	プレキャストセグ メント製作工 （ 購 入 工 ）	断面の外形寸法	1 スパンに 1 回 〔製作後〕	代表箇所 各 1 枚	
3	1	3	15		P C ホ ロ ー ス ラ ブ 製作工	シース、PC 鋼材 配置状況	桁毎に 1 回 〔打設前〕	代表箇所 各 1 枚	
						幅 厚さ	桁毎に 1 回 〔型枠取外後〕		
						中詰め及びグラ ウト状況	1 スパンに 1 回 〔施工後〕		
3	1	3	16	1	P C 箱 桁 製 作 工	シース、PC 鋼材 配置状況	桁毎に 1 回 〔打設前〕	代表箇所 各 1 枚	
						幅（上） 幅（下） 高さ	桁毎に 1 回 〔型枠取外し後〕		
						内空幅 内空高さ	桁毎に 1 回 〔型枠設置後〕		
						中詰め及びグラ ウト状況	1 スパンに 1 回 〔施工後〕		

編	章	節	条	枝番	工 種	写 真 管 理 項 目			摘 要
						撮影項目	撮影頻度〔時期〕	整理条件	
3	1	3	16	2	PC押出し箱桁製作工	シース、PC鋼材配置状況	桁毎に1回 〔打設前〕	代表箇所 各1枚	
						幅(上) 幅(下) 高さ	桁毎に1回 〔型枠取外し後〕		
						内空幅 内空高さ	桁毎に1回 〔型枠設置後〕		
						中詰め及びグラウト状況	1スパンに1回 〔施工後〕		
3	1	3	18	1	伸縮装置工 (ゴムジョイント)	設置状況	1スパンに1回 〔取付後〕	代表箇所 各1枚	
3	1	3	18	2	伸縮装置工 (鋼製フィンガージョイント)	設置状況	1スパンに1回 〔取付後〕	代表箇所 各1枚	
3	1	3	19	1	多自然型護岸工 (巨石張り、巨石積み)	胴込裏込厚	120m又は1施工箇所に1回 〔施工中〕	代表箇所 各1枚	
						法長	200m又は1施工箇所に1回 〔施工後〕		
3	1	3	19	2	多自然型護岸工 (かごマット)	高さ 法長	200m又は1施工箇所に1回 〔施工後〕	代表箇所 各1枚	
3	1	3	20		プレキャストカルバート工 (プレキャストボックス工) (プレキャストパイプ工)	据付状況	40m(50m)又は1施工箇所に1回 〔施工中〕	代表箇所 各1枚	
						※幅 ※高さ	40m(50m)又は1施工箇所に1回 〔埋戻し前〕 ※印は場所打ちのある場合)		

編	章	節	条	枝番	工 種	写 真 管 理 項 目			摘 要
						撮影項目	撮影頻度〔時期〕	整理条件	
3	1	3	21		側溝工 (プレキャストU型側溝工) (コルゲートフリーム) (自由勾配側溝工) (管渠工)	据付状況	40m (50m) 又は1施工箇所に1回 〔埋戻し前〕	不要	
3	1	3	22		現場打水路工	厚さ 幅 高さ	40m (50m) 又は1施工箇所に1回 〔型枠取外し後〕	不要	
3	1	3	22	1	暗渠工	幅 深さ	40m (50m) 又は1施工箇所に1回 〔埋戻し前〕	各1枚	
3	1	3	22	2	集水枠工	厚さ 幅 高さ	1施工箇所に1回 〔型枠取外し後〕	各1枚	
3	1	3	23		現場塗装工	材料使用量 (塗装缶)	全数量 〔使用前後〕	代表箇所 各1枚	
						ケレン状況 (塗替)	スパン毎・部材別 〔施工前後〕		
						塗装状況	各層毎1スパンに1回 〔塗装後〕		
3	1	4	1		一般事項 (切込砂利) (砕石基礎工) (割ぐり石基礎工) (均しコンクリート)	幅 厚さ 延長	40m (50m) 又は1施工箇所に1回 〔施工後〕	不要	
3	1	4	3	1	基礎工護岸 (現場打)	幅 高さ	40m (50m) 又は1施工箇所に1回 〔型枠取外し後〕	代表箇所 各1枚	

編	章	節	条	枝番	工 種	写 真 管 理 項 目			摘 要
						撮影項目	撮影頻度〔時期〕	整理条件	
3	1	4	3	2	基礎工護岸 (プレキャスト)	据付状況	40m (50m) 又は1施 工箇所1回 〔施工後〕	代表箇所 各1枚	
3	1	4	4		既 製 杭 工 (既製コンクリート杭) (鋼 管 杭) (H 鋼 杭)	偏心量	1 施工箇所に1回 〔打込後〕	代表箇所 各1枚	
						根入長	1 施工箇所に1回 〔打込前〕		
						数量	全数量 〔打込後〕		
						杭頭処理状況	1 施工箇所に1回 〔処理前、中、後〕		
3	1	4	5		場 所 打 杭 工	根入長	1 施工箇所に1回 〔施工中〕	代表箇所 各1枚	
						偏心量	1 施工箇所に1回 〔打込後〕		
						数量、杭径	全数量 杭頭余盛部 の撤去前、杭頭処理後 〔打込後〕		
						杭頭処理状況	1 施工箇所に1回 〔処理前、中、後〕		
						鉄筋組立状況	1 施工箇所に1回 〔組立後〕		
3	1	4	6		深 礎 工	根入長	全数量 〔掘削後〕	代表箇所 各1枚	
						偏心量 数量、基礎径	全数量 〔施工後〕		
						ライナープレート 設置状況	1 施工箇所に1回 〔掘削後〕		
						土質	土質の変わる毎に1回 〔掘削中〕		
						鉄筋組立状況	全数量 〔組立後〕		
3	1	4	7		オープンケーソン基礎工	沓	1 基に1回 〔据付後〕	全枚数	
						ケーソンの長さ ケーソンの幅 ケーソンの高さ ケーソンの壁厚 偏心量 鉄筋組立状況	1 ロットに1回 〔設置後及び型枠取外 し後〕		
						載荷状況	1 基に1回 〔載荷時〕		
						封鎖コンクリート 打設状況 中埋状況	1 基に1回 〔施工時〕		

編	章	節	条	枝番	工 種	写 真 管 理 項 目			摘 要
						撮影項目	撮影頻度〔時期〕	整理条件	
3	1	4	8		ニューマチックケーソン基礎工	沓	1基に1回 〔据付後〕	全枚数	
						ケーソンの長さ ケーソンの幅 ケーソンの高さ ケーソンの壁厚 偏心量 鉄筋組立状況	1ロットに1回 〔設置後及び型枠取外し後〕		
						載荷状況	1基に1回 〔載荷時〕		
						封鎖コンクリート 打設状況 中埋状況	1基に1回 〔施工時〕		
3	1	4	9		鋼管矢板基礎工	沓	1基に1回 〔据付後〕	全枚数	
						根入長 偏心量 鉄筋組立状況	1基に1回 〔設置後〕		
						載荷状況	1基に1回 〔載荷時〕		
						封鎖コンクリート 打設状況 中埋状況	1基に1回 〔施工時〕		
3	1	5	3	1	コンクリートブロック工 (コンクリートブロック積) (コンクリートブロック張) 緑化ブロック工 石積(張)工	厚さ(裏込)	40m(50m)又は1施工 箇所1回 〔施工中〕	代表箇所 各1枚	
						法長 厚さ (ブロック積・張) (石積・張) 法勾配	40m(50m)又は1施工 箇所1回 〔施工後〕 ただし、根入部は40m に1回		
3	1	5	3	2	コンクリートブロック工 (連節ブロック張り)	法長	40m(50m)又は1施工 箇所1回 〔施工後〕 ただし、根入部は40m に1回	代表箇所 各1枚	
3	1	5	3	3	コンクリートブロック工 (天端保護ブロック)	幅	40m(50m)又は1施工 箇所1回 〔施工後〕	代表箇所 各1枚	

編	章	節	条	枝番	工 種	写 真 管 理 項 目			摘 要	
						撮影項目	撮影頻度〔時期〕	整理条件		
3	1	6	7	1	アスファルト舗装工 (下層路盤工)	敷均し厚さ	各層毎 200m に1回 〔施工中〕	代表箇所 各1枚		
						転圧状況				
						修正状況				各層毎 200m に1回 〔修正後〕
						厚さ				各層毎 1,000 m ² に1回 〔修正後〕
						幅	各層毎 40m (50m) に 1回 〔修正後〕			
3	1	6	7	2	アスファルト舗装工 (上層路盤工) 粒度調整路盤工	敷均し厚さ	各層毎 200m に1回 〔施工中〕	代表箇所 各1枚		
						転圧状況				
						修正状況				各層毎 200m に1回 〔修正後〕
						厚さ				各層毎 1,000 m ² に1回 〔修正後〕
						幅	各層毎 40m (50m) に 1回 〔修正後〕			
3	1	6	7	3	アスファルト舗装工 (上層路盤工) セメント(石灰)安定処理工	敷均し厚さ	各層毎 200m に1回 〔施工中〕	代表箇所 各1枚		
						転圧状況				
						修正状況				各層毎 200m に1回 〔修正後〕
						※厚さ				各層毎 1,000 m ² に1回 〔修正後〕
						幅	各層毎 40m (50m) に 1回 〔修正後〕			
3	1	6	7	4	アスファルト舗装工 (加熱アスファルト 安定処理工)	敷均し厚さ	各層毎 200m に1回 〔施工中〕	代表箇所 各1枚		
						転圧状況				
						修正状況				各層毎 200m に1回 〔修正後〕
						幅	各層毎 40m (50m) に 1回 〔修正後〕			
3	1	6	7	5	アスファルト舗装工 (基層工)	修正状況	200m に1回 〔修正後〕	代表箇所 各1枚		
						タックコート、プ ライムコート				各層毎に1回 〔散布時〕
						幅				各層毎 40m (50m) に 1回 〔修正後〕
3	1	6	7	6	アスファルト舗装工 (表層工)	修正状況	200m に1回 〔修正後〕	代表箇所 各1枚		
						タックコート、プ ライムコート				各層毎に1回 〔散布時〕
						平坦性				1工事に1回 〔実施中〕

編	章	節	条	枝番	工 種	写 真 管 理 項 目			摘 要	
						撮影項目	撮影頻度〔時期〕	整理条件		
3	1	6	12	1	コンクリート舗装工 (下層路盤工)	敷均し厚さ	各層毎 200m に1回 〔施工中〕	代表箇所 各1枚		
						転圧状況				
						厚さ				各層毎 200m に1回 〔修正後〕
						幅				各層毎 1,000 m ² に1回 〔修正後〕
3	1	6	12	2	コンクリート舗装工 (粒度調整路盤工)	敷均し厚さ	各層毎 200m に1回 〔施工中〕	代表箇所 各1枚		
						転圧状況				
						厚さ				各層毎 200m に1回 〔修正後〕
						幅				各層毎 1,000 m ² に1回 〔修正後〕
3	1	6	12	3	コンクリート舗装工 (セメント(石灰・ 瀝青)安定処理工)	敷均し厚さ	各層毎 200m に1回 〔施工中〕	代表箇所 各1枚		
						転圧状況				
						厚さ				各層毎 200m に1回 〔修正後〕
						幅				1,000 m ² に1回 ※ 〔修正後〕
3	1	6	12	4	コンクリート舗装工 (アスファルト中間層)	敷均し厚さ	各層毎 400m に1回 〔修正後〕	代表箇所 各1枚		
						転圧状況				
						厚さ				各層毎 400m に1回 〔修正後〕
3	1	6	12	5	コンクリート舗装工 (コンクリート舗装版工)	タックコート、 プライムコート	各層毎に1回 〔散布時〕	代表箇所 各1枚		
						幅				各層毎に1回 〔散布時〕
						幅				各層毎 40m (50m) に 1回 〔修正後〕
3	1	6	12	5	コンクリート舗装工 (コンクリート舗装版工)	石粉、プライムコ ート	各層毎に1回 〔散布時〕	代表箇所 各1枚		
						スリップバー、 タイバー寸法、位置				40m (50m) に1回 〔据付後〕
						鉄網寸法 位置				40m (50m) に1回 〔据付後〕
						平坦性				1工事に1回 〔実施中〕
						厚さ				各層毎 40m (50m) に 1回 〔型枠据付後〕
						目地段差				1工事に1回 〔実施中〕

※コア
を採取した場
合は写真不要

編	章	節	条	枝番	工 種	写 真 管 理 項 目			摘 要	
						撮影項目	撮影頻度〔時期〕	整理条件		
3	1	6	12	6	コンクリート舗装工 (転圧コンクリート版工) 下層路盤工	敷均し厚さ	各層毎 200m に1回 〔施工中〕	代表箇所 各1枚		
						転圧状況				
						整正状況				各層毎 200m に1回 〔整正後〕
						厚さ				各層毎 1,000 m ² に1回 〔整正後〕
						幅	各層毎 40m (50m) に 1回 〔整正後〕			
3	1	6	12	7	コンクリート舗装工 (転圧コンクリート版工) 粒度調整路盤工	敷均し厚さ	各層毎 200m に1回 〔施工中〕	代表箇所 各1枚		
						転圧状況				
						整正状況				各層毎 200m に1回 〔整正後〕
						厚さ				各層毎 1,000 m ² に1回 〔整正後〕
						幅	各層毎 40m (50m) に 1回 〔整正後〕			
3	1	6	12	8	コンクリート舗装工 (転圧コンクリート版工) セメント(石灰・瀝青)安定処理工	敷均し厚さ	各層毎 200m に1回 〔施工中〕	代表箇所 各1枚		
						転圧状況				
						整正状況				各層毎 200m に1回 〔整正後〕
						厚さ				1,000 m ² に1回 ※ 〔整正後〕
						幅	各層毎 40m (50m) に 1回 〔整正後〕	※コア を採取した場 合は写真不要		
3	1	6	12	9	コンクリート舗装工 (転圧コンクリート版工) アスファルト中間層	整正状況	200m に1回 〔整正後〕	代表箇所 各1枚		
						タックコート、 プライムコート				各層毎に1回 〔散布時〕
						幅				各層毎 40m (50m) に 1回 〔整正後〕
3	1	6	12	10	コンクリート舗装工 (転圧コンクリート版工)	敷均し厚さ	200m に1回 〔施工中〕	代表箇所 各1枚		
						転圧状況				
						厚さ				各層毎に 40m に1回 〔型枠据付後〕
						平坦性	1工事に1回 〔実施中〕			

編	章	節	条	枝番	工 種	写 真 管 理 項 目			摘 要	
						撮影項目	撮影頻度〔時期〕	整理条件		
3	1	6	13	1	薄層カラー舗装工 (下層路盤工)	敷均し厚さ	各層毎 200m に1回 〔施工中〕	代表箇所 各1枚		
						転圧状況				
						修正状況				各層毎 200m に1回 〔修正後〕
						厚さ				1,000 m ² に1回 〔修正後〕
						幅	各層毎 40m (50m) に 1回 〔修正後〕			
3	1	6	13	2	薄層カラー舗装工 (上層路盤工) 粒度調整路盤工	敷均し厚さ	各層毎 200m に1回 〔施工中〕	代表箇所 各1枚		
						転圧状況				
						修正状況				各層毎 200m に1回 〔修正後〕
						厚さ				1,000 m ² に1回 〔修正後〕
						幅	各層毎 40m (50m) に 1回 〔修正後〕			
3	1	6	13	3	薄層カラー舗装工 (上層路盤工) セメント(石灰)安定処理工	敷均し厚さ	各層毎 200m に1回 〔施工中〕	代表箇所 各1枚		
						転圧状況				
						修正状況				各層毎 200m に1回 〔修正後〕
						厚さ				1,000 m ² に1回 〔修正後〕 ※コアを採取した場合は写真不要
						幅	各層毎 40m (50m) に 1回 〔修正後〕			
3	1	6	13	4	薄層カラー舗装工 (加熱アスファルト安定処理工)	敷均し厚さ	各層毎 200m に1回 〔施工中〕	代表箇所 各1枚		
						転圧状況				
						修正状況				各層毎 200m に1回 〔修正後〕
						幅	各層毎 40m (50m) に 1回 〔修正後〕			
3	1	6	13	5	薄層カラー舗装工 (基層工)	修正状況	200m に1回 〔修正後〕	代表箇所 各1枚		
						タックコート、 プライムコート				各層毎に1回 〔散布時〕
						厚さ				1,000 m ² に1回 〔修正後〕
						幅				各層毎 40m (50m) に 1回 〔修正後〕

編	章	節	条	枝番	工 種	写 真 管 理 項 目			摘 要	
						撮影項目	撮影頻度〔時期〕	整理条件		
3	1	6	14	1	ブロック舗装工 (下層路盤工)	敷均し厚さ	各層毎 200m に1回 〔施工中〕	代表箇所 各1枚		
						転圧状況				
						厚さ				1,000 m ² に1回 〔修正後〕
						幅				各層毎 40m (50m) に 1回 〔修正後〕
3	1	6	14	2	ブロック舗装工 (上層路盤工) 粒度調整路盤工	敷均し厚さ	各層毎 200m に1回 〔施工中〕	代表箇所 各1枚		
						転圧状況				
						厚さ				1,000 m ² に1回 〔修正後〕
						幅				各層毎 40m (50m) に 1回 〔修正後〕
3	1	6	14	3	ブロック舗装工 (上層路盤工) セメント(石灰)安定処理工	敷均し厚さ	各層毎 200m に1回 〔施工中〕	代表箇所 各1枚	※コア を採取 した場 合は写 真不要	
						転圧状況				
						厚さ				1,000 m ² に1回 ※ 〔修正後〕
						幅				各層毎 40m (50m) に 1回 〔修正後〕
3	1	6	14	4	ブロック舗装工 (加熱アスファルト安定処理工)	敷均し厚さ	各層毎 200m に1回 〔施工中〕	代表箇所 各1枚		
						転圧状況				
						幅				各層毎 40m (50m) に 1回 〔修正後〕
3	1	6	14	5	ブロック舗装工(基 層工)	修正状況	200m に1回 〔修正後〕	代表箇所 各1枚		
						タックコート、 プライムコート				各層毎に1回 〔散布時〕
3	1	6	15		路面切削工	幅 厚さ	1 施工箇所に1回 〔施工後〕	代表箇所 各1枚		

編	章	節	条	枝番	工 種	写 真 管 理 項 目			摘 要
						撮影項目	撮影頻度〔時期〕	整理条件	
3	1	7	2		路床安定処理工	施工厚さ 幅	40m (50m) に1回 〔施工後〕	代表箇所 各1枚	
3	1	7	3		置 換 工	置換厚さ 幅	40m (50m) 又は1施工 箇所に1回 〔施工後〕	代表箇所 各1枚	
3	1	7	5		パイルネット工	厚さ 幅	40m (50m) 又は1施工 箇所に1回 〔施工後〕	代表箇所 各1枚	
3	1	7	6		サンドマット工	施工厚さ 幅	40m (50m) 又は1施工 箇所に1回 〔施工後〕	代表箇所 各1枚	
3	1	7	7	8	パーチカルドレーン工 (サンドドレーン工) (ペーパードレーン工) (袋詰式サンドドレーン工) 締 固 め 改 良 工 (サンドコンパク ションパイル工)	打込長さ 施工状況	200 m ² 又は1施工箇所 に1回 〔打込前後、施工中〕	代表箇所 各1枚	
						杭径 位置・間隔	200 m ² 又は1施工箇所 に1回 〔打込後〕		
						砂の投入量	全数量 〔打込前後〕		
3	1	7	9	1	固 結 工 (粉体噴射攪拌工) (高圧噴射攪拌工) (スラリー攪拌工) (生石灰パイル工)	位置・間隔 杭径	1 施工箇所に1回 〔打込後〕	代表箇所 各1枚	
						深度	1 施工箇所に1回 〔打込前後〕		
3	1	7	9	2	固 結 工 (中層混合処理)	施工厚さ 幅	1,000m ³ ～4,000m ³ につ き1回、または施工延長 40m (測点間隔25mの場 合は50m) につき1回 〔施工厚さ 施工中〕 〔幅 施工後〕	代表箇所 各1枚	

編	章	節	条	枝番	工 種	写 真 管 理 項 目			摘 要
						撮影項目	撮影頻度〔時期〕	整理条件	
3	1	10	5	1	土留・仮締切工 (H 鋼 杭) (鋼 矢 板)	変位 根入長	40m (50m) 又は1施工 箇所 に1回 〔打込前〕	代表箇所 各1枚	
						数量			
3	1	10	5	2	土留・仮締切工 (アンカー工)	削孔深さ	1 施工箇所に1回 〔削孔後〕	代表箇所 各1枚	
						配置誤差			
3	1	10	5	3	土留・仮締切工 (連節ブロック張り 工)	法長	40m (50m) 又は1施工 箇所に1回 〔施工後〕 ただし、根入部は40m に1回	代表箇所 各1枚	
3	1	10	5	4	土留・仮締切工 (締切盛土)	天端幅 法長	40m (50m) 又は1施工 箇所に1回 〔施工後〕	代表箇所 各1枚	
3	1	10	5	5	土留・仮締切工 (中詰盛土)	施工状況	40m (50m) 又は1施工 箇所に1回 〔施工後〕	代表箇所 各1枚	
3	1	10	8		地中連続壁工 (壁 式)	連壁の長さ 変位	40m (50m) 又は1施工 箇所に1回 〔施工後〕	代表箇所 各1枚	
3	1	10	9		地中連続壁工 (柱 列 式)	連壁の長さ 変位	40m (50m) 又は1施工 箇所に1回 〔施工後〕	代表箇所 各1枚	

編	章	節	条	枝番	工 種	写 真 管 理 項 目			摘 要
						撮影項目	撮影頻度〔時期〕	整理条件	
3	1	12	1	1	鑄 造 費 (金属支承工)	製作状況	適宜 〔製作中〕	代表箇所 各1枚	
3	1	12	1	2	鑄 造 費 (大型ゴム支承工)	製作状況	適宜 〔製作中〕	代表箇所 各1枚	
3	1	12	1	3	仮 設 材 製 作 工	原寸状況	1 橋に1回又は1工事に1回 〔原寸時〕	代表箇所 各1枚	
						製作状況	適宜 〔製作中〕		
3	1	12	1	4	刃 口 金 物 製 作 工	刃口高さ 外周長	1 施工箇所に1回 〔仮組立時〕	代表箇所 各1枚	
3	1	12	3	1	桁 製 作 工 (仮組立による検査を実施する場合) (シミュレーション仮組立検査も含む)	原寸状況	1 橋に1回又は1工事に1回 〔原寸時〕	代表箇所 各1枚	※シミュレーション仮組立検査の場合は仮組立寸法を省略
						製作状況	適宜 〔製作中〕		
						仮組立寸法(撮影項目は適宜)	1 橋に1回又は1工事に1回 〔仮組立時〕		
3	1	12	3	2	桁 製 作 工 (仮組立検査を実施しない場合)	原寸状況	1 橋に1回又は1工事に1回 〔原寸時〕	代表箇所 各1枚	
						製作状況	適宜 〔製作中〕		

編	章	節	条	枝番	工 種	写 真 管 理 項 目			摘 要
						撮影項目	撮影頻度〔時期〕	整理条件	
3	1	12	3	3	桁 製 作 工 (鋼製堰堤製作工 (仮組立時))	仮組立寸法 (撮影項目は適 宜)	1 基に 1 回又は 1 工事 に 1 回 〔仮組立時〕	代表箇所 各 1 枚	
3	1	12	4		検 査 路 製 作 工	原寸状況	1 橋に 1 回又は 1 工事 に 1 回 〔原寸時〕	代表箇所 各 1 枚	
						製作状況	適宜 〔製作中〕		
3	1	12	5		鋼製伸縮継手製作 工	原寸状況	1 橋に 1 回又は 1 工事 に 1 回 〔原寸時〕	代表箇所 各 1 枚	
						製作状況	適宜 〔製作中〕		
						仮組立寸法	1 橋に 1 回又は 1 工事 に 1 回 〔仮組立時〕		
3	1	12	6		落橋防止装置製作 工	原寸状況	1 橋に 1 回又は 1 工事 に 1 回 〔原寸時〕	代表箇所 各 1 枚	
						製作状況	適宜 〔製作中〕		
3	1	12	7		橋梁用防護柵製作工	原寸状況	1 橋に 1 回又は 1 工事 に 1 回 〔原寸時〕	代表箇所 各 1 枚	
						製作状況	適宜 〔製作中〕		
3	1	12	8		アンカーフレーム 製 作 工 (仮 組 立 時)	仮組立寸法 (撮 影項目は適宜)	1 脚に 1 回又は 1 工事 に 1 回 〔仮組立時〕	代表箇所 各 1 枚	

編	章	節	条	枝番	工 種	写 真 管 理 項 目			摘 要
						撮影項目	撮影頻度〔時期〕	整理条件	
3	1	12	9		プレビーム用桁製作工	原寸状況	1橋に1回又は1工事に1回 〔原寸時〕	代表箇所各1枚	
						製作状況	適宜 〔製作中〕		
						仮組立寸法	1橋に1回又は1工事に1回 〔仮組立時〕		
3	1	12	10		鋼製排水管製作工	原寸状況	1橋に1回又は1工事に1回 〔原寸時〕	代表箇所各1枚	
						製作状況	適宜 〔製作中〕		
3	1	12	11		工 場 塗 装 工	材料使用量 (塗装缶)	全数量 〔使用前後〕	代表箇所各1枚	
						ケレン状況 (塗替)	部材別 〔施工前後〕		
						塗装状況	各層毎に1回 〔塗装後〕		
3	1	13	1		架設工(鋼橋) (クレーン架設) (ケーブルクレーン架設) (ケーブルエレクション架設) (架設桁架設) (送出し架設) (トラベラークレーン架設)	架設状況	架設工法が変わる毎に1回 〔架設中〕	代表箇所各1枚	
3	1	14	2	1	植 生 工 (種子散布工) (張芝工) (筋芝工) (市松芝工) (植生シート工) (植生マット工) (植生筋工) (人工張芝工) (植生穴工)	材料使用量	1工事に1回 〔混合前〕	代表箇所各1枚	
						土羽土の厚さ	40m(50m)又は1施工箇所に1回 〔施工中〕		
						法長	40m(50m)又は1施工箇所に1回 〔施工後〕		

編	章	節	条	枝番	工 種	写 真 管 理 項 目			摘 要
						撮影項目	撮影頻度〔時期〕	整理条件	
3	1	14	2	2	植 生 工 (植生基材吹付工) (客土吹付工)	清掃状況	40m (50m) 又は1 施工 箇所 に1 回 〔清掃後〕	代表箇所 各1 枚	
						ラス鉄網の重 ね合せ寸法	40m (50m) 又は1 施工 箇所 に1 回 〔吹付前〕		
						厚さ (検測孔)	200 m ² 又は1 施工箇所 に1 回 〔吹付後〕		
						法長	40m (50m) 又は1 施工 箇所 に1 回 〔施工後〕		
						材料使用量	1 工事に1 回 〔混合前〕		
3	1	14	3		吹 付 工 (コンクリート) (モルタル)	清掃状況	40m (50m) 又は1 施工 箇所 に1 回 〔清掃後〕	代表箇所 各1 枚	
						ラス鉄網の重ね 合せ寸法	40m (50m) 又は1 施工 箇所 に1 回 〔吹付前〕		
						法長	40m (50m) 又は1 施工 箇所 に1 回 〔施工後〕		
						厚さ (検測孔)	200 m ² 又は1 施工箇所 に1 回 〔吹付後〕		
3	1	14	4	1	法 枠 工 (現場打法枠工) (現場吹付法枠工)	法長 幅 高さ 吹付枠中心間 隔	40m (50m) 又は1 施工 箇所 に1 回 〔施工後〕	代表箇所 各1 枚	
3	1	14	4	2	法 枠 工 (プレキャスト法枠工)	法長	40m (50m) 又は1 施工 箇所 に1 回 〔施工後〕	代表箇所 各1 枚	
3	1	14	6		ア ン カ ー 工	削孔深さ せん孔方向 水平・開度	1 施工箇所に1 回 〔削孔後〕	代表箇所 各1 枚	
						配置誤差	1 施工箇所に1 回 〔施工後〕		

編	章	節	条	枝番	工 種	写 真 管 理 項 目			摘 要
						撮影項目	撮影頻度〔時期〕	整理条件	
3	1	15	1		現 場 打 擁 壁 工	裏込厚さ	40m (50m) 又は1 施工箇所 に1回 〔施工中〕	代表箇所 各1枚	
						厚さ 幅 高さ	40m (50m) 又は1 施工箇所 に1回 〔型枠取外し後〕		
3	1	15	2		プレキャスト擁壁工	据付状況	40m (50m) 又は1 施工箇所 に1回 〔埋戻し前〕	代表箇所 各1枚	
3	1	15	3		補強土壁工 (補強土(テールアルメ)壁工法) (多数アンカー式補強土工法) (ジオテキスタイルを用いた補強土工法)	高さ 鉛直度	40m (50m) 又は1 施工箇所 に1回 〔施工後〕	代表箇所 各1枚	
3	1	15	4		井 桁 ブ ロ ッ ク 工	裏込厚さ	40m (50m) 又は1 施工箇所 に1回 〔施工中〕	代表箇所 各1枚	
						法長 厚さ	40m (50m) 又は1 施工箇所 に1回 〔施工後〕		
3	1	16	2		床 版 工	幅 厚さ 鉄筋の有効高さ 鉄筋のかぶり 鉄筋間隔	1 スパンに1回 〔打設前後〕	代表箇所 各1枚	
3	1	19			土水路	幅 高さ	200m に1 施工箇所に 1回	代表箇所 各1枚	

編	章	節	条	枝番	工 種	写 真 管 理 項 目			摘 要
						撮影項目	撮影頻度〔時期〕	整理条件	
4 農地編	1 ほ場整備工	3 整地工	1	1	表 土 扱 い	施工状況	おおむね 1ha 当たり 1 回 〔施工中〕	代表箇所 各 1 枚	
						表土厚	おおむね 10a 当たり 1 回 〔施工後〕		
4 農地編	1 ほ場整備工	3 整地工	1	2	基 盤 整 地 表 土 整 地	施工状況	おおむね 1ha 当たり 1 回 〔施工中〕	代表箇所 各 1 枚	
						表土厚	おおむね 10a 当たり 1 回 〔施工後〕		
4 農地編	1 ほ場整備工	3 整地工	1	3	畦 畔 復 旧 工	高さ 幅	おおむね 200m 毎に 1 回 〔施工後〕	代表箇所 各 1 枚	
4 農地編	1 ほ場整備工	3 暗渠排水工	4	1	暗 渠 排 水 工 吸 水 渠	布設深 延長 布設状況 その他必要箇所	1 耕区当たり 1～2 回 〔施工中〕	代表箇所 各 1 枚	
4 農地編	1 ほ場整備工	3 暗渠排水工	4	2	集 水 渠 (支 線) 導 水 渠 (幹 線)	布設深 延長 布設状況 その他附帯施設	おおむね 50m～100m に 1 回 〔施工中〕	代表箇所 各 1 枚	
4 農地編	1 ほ場整備工	5 用水路工	1		畑地かんがい施設工 スプリンクラー	埋設深	1ha 当たり 3 回 〔施工中〕	代表箇所 各 1 枚	
4 農地編	1 ほ場整備工	7 道路工	11	1	耕 作 道 路 (砂 利 道)	幅員 高さ 敷砂利の幅・厚さ	幹線道路:50～100m 毎 に 1 回 支線道路:200m 毎に 1 回 〔施工後〕	代表箇所 各 1 枚	
4 農地編	1 ほ場整備工	7 道路工	11	2	砂 利 舗 装	幅 厚さ	おおむね 200m 毎に 1 回 〔施工後〕	代表箇所 各 1 枚	
4 農地編	2 農地造成工	3 基盤工	2	1	テ ラ ス (階 段 畑)	法勾配 幅員	テラス延長 100m 毎に 1 箇所 上記未満はテラス毎に 1 回 〔施工後〕	代表箇所 各 1 枚	

編	章	節	条	枝番	工 種	写 真 管 理 項 目			摘 要
						撮影項目	撮影頻度〔時期〕	整理条件	
4 農地編	2 農地造成工	3 基盤工	2	2	改 良 山 成	運土状況	適宜 〔施工中〕	代表箇所 各1枚	
						土質 岩質	土質、岩質の変わる毎に 1回 〔掘削中〕		
						法勾配	おおむね 100m 毎に1 回 〔施工後〕		
4 農地編	2 農地造成工	5 畑面工	1	2	耕 起 深 耕	耕起深	おおむね 1ha 当たり 1 箇所 つば掘箇所は全箇所 〔施工中〕	代表箇所 各1枚	
4 農地編	2 農地造成工	5 畑面工	1	3	土 壤 改 良	pH 測定	おおむね 2ha 当たり 1 回 〔サンプル採取中及び 試験中〕	代表箇所 各1枚	
4 農地編	2 農地造成工	6 道路工	9		道 路 工 (耕 作 道)	幅員 敷砂利の幅・厚 さ	おおむね 100m 毎に 1 回 〔施工後〕	代表箇所 各1枚	
4 農地編	3 水路工	6 開渠工	2		現 場 打 ち 開 渠 工	厚さ 幅 高さ	40m (50m) 又は 1 施工 箇所に 1 回 〔型枠取外し後〕	代表箇所 各1枚	
4 農地編	3 水路工	6 開渠工	3		プレキャスト開渠工 (鉄筋コンクリート 大型フリューム) (鉄筋コンクリート L形水路)	幅 据付状況	40m (50m) 又は 1 施工 箇所に 1 回 〔埋戻し前〕	代表箇所 各1枚	
4 農地編	3 水路工	6 開渠工	その 他		コンクリート法覆 工 アスファルト法覆 工	法長 厚さ 法勾配	40m (50m) 又は 1 施工 箇所に 1 回 〔施工後〕	代表箇所 各1枚	
						裏込め材厚	40m (50m) 又は 1 施工 箇所に 1 回 〔施工中〕		
4 農地編	3 水路工	6 開渠工	その 他		ブロック積み水路 鉄筋コンクリート柵 渠	法長 厚さ 法勾配	40m (50m) 又は 1 施工 箇所に 1 回 〔施工後〕	代表箇所 各1枚	鉄筋コン クリート 柵渠につ いては、 アーム間 隔、柵板 設置、そ の他必要 箇所を撮 影する。
						裏込め材厚	40m (50m) 又は 1 施工 箇所に 1 回 〔施工中〕		

編	章	節	条	枝番	工 種	写 真 管 理 項 目			摘 要
						撮影項目	撮影頻度〔時期〕	整理条件	
4	3	6	その他		ライニング水路 連節ブロック コンクリートマット	幅 法長	40m (50m) 又は1施工 箇所毎に1回 〔施工後〕	代表箇所 各1枚	
4	4	5	1		管 体 基 礎 工 (砂 基 礎 等)	高さ 幅	40m (50m) 又は1施工 箇所毎に1回 〔締固め時〕	代表箇所 各1枚	
4	4	6	1	1	管 水 路 (遠心力鉄筋コンク リート管) (ダクタイル鉄 管) (強化プラスチック 複合管)	ジョイント間 隔 埋設深 布設状況	40m (50m) 又は1施工 箇所毎に1回 〔布設中〕	代表箇所 各1枚	
4	4	6	1	2	管 水 路 (硬質塩化ビニール管)	ジョイント間 隔 埋設深 布設状況	40m (50m) 又は1施工 箇所毎に1回 〔布設中〕	代表箇所 各1枚	
4	8	3	4		堤 体 盛 立 工	まき出し厚	1 施工箇所毎に1回 〔巻出し時〕	代表箇所 各1枚	
						転圧状況	転圧機械変わる毎に1 回 〔締固め時〕		
						幅 法長 法勾配	1 施工箇所毎に1回 〔施工後〕		
4	8	5			洪 水 吐 工	幅、 高さ 配筋 打継目 パイプ布設 ジョイント関係	2 スパンにつき1箇所 〔施工後〕 箇所単位の構造物につ いては適宜撮影する。	代表箇所 各1枚	
4	8	6	2	3	樋 管 工 同上付帯構造物 (土砂吐ゲート等)	幅 厚さ 高さ 配筋 打継目	10mにつき1箇所 〔施工後〕 箇所単位の構造物につ いては適宜撮影する。	代表箇所 各1枚	
4	8	6	2	3	水 路 ト ン ネ ル	巻厚	1 スパンにつき1箇所 〔施工後〕	代表箇所 各1枚	
						型枠 切羽 支保工 矢板 坑口	掘削タイプの変化する 毎に1箇所 〔施工後〕		

編	章	節	条	枝番	工 種	写 真 管 理 項 目			摘 要
						撮影項目	撮影頻度〔時期〕	整理条件	
5 治山編	1 溪間工	3	3		コンクリート治山ダム本體工	打継面処理 打設養生	1リフト毎に1回 〔施工中〕	代表箇所 各1枚	
						堤幅 堤長 堤高	測定箇所毎に1回 〔施工後〕		
5 治山編	1 溪間工	3	4		側壁工	打継面処理 打設養生	1リフト毎に1回 〔施工中〕	代表箇所 各1枚	
						高さ 幅 長さ	測定箇所毎に1回 〔施工後〕		
5 治山編	1 溪間工	3	6		洗掘防止対策	厚さ 幅 長さ	測定箇所毎に1回 〔施工後〕	代表箇所 各1枚	
5 治山編	1 溪間工	4	2		工場製作工 (鋼製堰堤製作工 (仮組立時))	仮組立寸法 (撮影項目は適 宜)	1基に1回又は1工事 に1回 〔仮組立時〕	代表箇所 各1枚	
5 治山編	1 溪間工	4	5		鋼製枠ダム本體工	堤幅 堤長 堤高	測定箇所毎に1回 〔施工後〕	代表箇所 各1枚	

編	章	節	条	枝番	工 種	写 真 管 理 項 目			摘 要
						撮影項目	撮影頻度〔時期〕	整理条件	
5	1	4	7		鋼製スリットダム 本体工	堤幅 堤長 堤高	測定箇所毎に1回 〔施工後〕	代表箇所 各1枚	
5	1	4	8		側壁工	高さ 幅 長さ	測定箇所毎に1回 〔施工後〕	代表箇所 各1枚	
5	1	5	3		木製治山ダム工	堤幅 堤長 堤高	測定箇所毎に1回 〔施工後〕	代表箇所 各1枚	
5	1	5	3		木製流路工	高さ 幅 厚さ 長さ	測定箇所毎に1回 〔施工後〕	代表箇所 各1枚	
5	1	6	4		コンクリート擁壁工	高さ 幅 長さ	測定箇所毎に1回 〔施工後〕	代表箇所 各1枚	
5	1	8	1		水 制 工	高さ 幅 長さ	測定箇所毎に1回 〔施工後〕	代表箇所 各1枚	
5	1	9	1		流 路 工	高さ 幅 厚さ 長さ	測定箇所毎に1回 〔施工後〕	代表箇所 各1枚	
5	2	4			の り 切 工	法勾配 法長	1 施工箇所に1回 〔施工後〕	代表箇所 各1枚	
5	2	5	4		土 留 工 (石積及びコンクリートブロック積)	コンクリート 等厚さ 裏礫厚	1 施工単位に1回 〔施工中〕	代表箇所 各1枚	
						延長 高さ	測定箇所毎に1回 〔施工後〕		

編	章	節	条	枝番	工 種	写 真 管 理 項 目			摘 要
						撮影項目	撮影頻度〔時期〕	整理条件	
5	2	5	5		土 留 工 (丸太積)	高さ 幅 延長	測定箇所毎に1回 〔施工後〕	代表箇所 各1枚	
5	2	5	7		土 留 工 (鋼製枠)	高さ 幅 延長	測定箇所毎に1回 〔施工後〕	代表箇所 各1枚	
5	2	5	8		土 留 工 (鉄線かご類)	止め杭の高さ、 末口径	適宜 〔施工中〕	代表箇所 各1枚	
						高さ 幅 延長	測定箇所に1回 〔施工後〕		
5	2	7	2		水 路 工 (コンクリート) (練張及び空張)	厚さ	1 施工単位に1回 〔施工中〕	代表箇所 各1枚	
5	2	7	4		水 路 工 (コルゲートフレューム等) (鋼製及びコンク リート二次製品)	敷設状況	1 施工単位に1回 〔施工中〕	代表箇所 各1枚	
5	2	7	5		水 路 工 (張 芝) (土のう等緑化二次製品)	幅 深さ	1 施工単位に1回 〔施工後〕	代表箇所 各1枚	
5	2	7			水 路 工 (丸太積)	幅 深さ	1 施工単位に1回 〔施工後〕	代表箇所 各1枚	
5	2	8			暗 き よ 工	幅 深さ 延長	1 施工単位に1回 〔施工中〕	代表箇所 各1枚	
5	2	9			の り 枠 工	法長 幅 高さ 吹付枠中心間隔	40m (50m) 又は1 施工 箇所に1回 〔施工後〕	代表箇所 各1枚	
5	2	10	2		特 殊 吹 付 工	材料使用量	1 工事に1回 〔混合前〕	代表箇所 各1枚	
						法長	40m (50m) 又は1 施工 箇所に1回 〔施工後〕		

編	章	節	条	枝番	工 種	写 真 管 理 項 目			摘 要
						撮影項目	撮影頻度〔時期〕	整理条件	
5	2	11	2		柵 工 (木柵及び丸太柵)	地上高 杭間隔	杭 40 本程度又は 1 施工 箇所毎に 1 回 〔施工後〕	代表箇所 各 1 枚	
5	2	11	3		柵 工 (鋼製及び合成樹 脂 二 次 製 品)	地上高 杭間隔	杭 40 本程度又は 1 施工 箇所毎に 1 回 〔施工後〕	代表箇所 各 1 枚	
5	2	12	2		階 段 切 付 工	幅 高さ	おおむね延長 200m 毎 に 1 回 〔施工後〕	代表箇所 各 1 枚	
5	2	12	3 4 5		筋 工	幅 高さ 苗木間隔	おおむね延長 200m 毎 に 1 回 〔施工後〕	代表箇所 各 1 枚	
5	2	13			伏 工	斜面整地状況	適宜 〔施工中〕	代表箇所 各 1 枚	
5	2	16	3		落 石 防 護 柵 工	高さ	1 施工単位に 1 回 〔施工後〕	代表箇所 各 1 枚	
5	2	16	6		固 定 工 (ロ ー プ 伏 工)	間隔 延長 削孔長 削孔角度	1 施工単位に 1 回 〔施工後〕	代表箇所 各 1 枚	
5	3	3	1		防 潮 堤 (波 返 し 工)	幅 高さ	40m (50m) 又は 1 施工 箇所に 1 回 〔施工後〕	代表箇所 各 1 枚	
5	3	3	1		防 潮 堤 (直 立 堤)	幅 高さ	40m (50m) 又は 1 施工 箇所に 1 回 〔施工後〕	代表箇所 各 1 枚	

編	章	節	条	枝番	工 種	写 真 管 理 項 目			摘 要
						撮影項目	撮影頻度〔時期〕	整理条件	
5 治山編	3 海岸防 災林造 成	3 防潮工	1		防 潮 堤 (被 覆 工) コンクリート アスファルト	厚さ 法長又は高さ	40m (50m) 又は1施工 箇所に1回 〔施工後〕	代表箇所 各1枚	
						裏込め厚	40m (50m) 又は1施工 箇所に1回 〔施工中〕		
5 治山編	3 海岸防 災林造 成	3 防潮工	2		消 波 工 消 波 固 堤 工 根	数量	全数量 〔製作後〕	代表箇所 各1枚	
						ブロックの形 状寸法	形状寸法変わる毎に1 回 〔製作後〕		
						幅 高さ 長さ	40m (50m) 又は1施工 箇所に1回 〔施工後〕		
5 治山編	3 海岸防 災林造 成	4 砂丘造 成	1		堆 砂 工 (堆砂垣、丘頂柵工)	高さ	延長40～50m 毎に1回 〔施工後〕	代表箇所 各1枚	
5 治山編	3 海岸防 災林造 成	4 砂丘造 成	2		盛 土 工	巻出し厚	80m 毎に1回 〔巻出し中〕	代表箇所 各1枚	
						締固め状況	転圧機械変わる毎に1 回 〔締固め時〕		
						幅 法長	80m 毎又は1施工箇所 毎に1回 〔施工後〕		
5 治山編	3 海岸防 災林造 成	5 森林造 成	1		生育基盤盛土工	敷均し厚	40m (50m) 又は面積 100 m ² 毎に1回 〔施工中〕	代表箇所 各1枚	
						高さ 法長 幅	40m (50m) 又は1施工 箇所に1回 〔施工後〕		
5 治山編	3 海岸防 災林造 成	5 森林造 成	2		防 風 工	高さ	延長40～50m 毎に1回 〔施工後〕	代表箇所 各1枚	

編	章	節	条	枝番	工 種	写 真 管 理 項 目			摘 要
						撮影項目	撮影頻度〔時期〕	整理条件	
5	3	5	4		静 砂 工 (静 砂 垣)	高さ	延長 40～50m 毎に 1 回 〔施工後〕	代表箇所 各 1 枚	
5	3	5	5		植 栽 工 (大 苗 木)	掘取り、根回し 状況	形状寸法、ランク毎 主要樹種毎 〔施工中〕	代表箇所 各 1 枚	
						植穴の形状			
						客土、施肥、土 壌改良の状況	形状寸法、ランク毎 主要樹種毎 〔施工後〕		
						幹周、支柱取付 状況			
5	3	5	5		植 栽 工 (中 苗 木) (小 苗 木)	掘取り、根回し 状況	適宜 〔施工中〕	代表箇所 各 1 枚	
						客土、施肥、土 壌改良の状況			
						支柱取付状況	適宜 〔施工後〕		
5	3	5	5		植 栽 工 (地 被 類)	植付状況 辺測定状況	適宜 〔施工後〕	代表箇所 各 1 枚	
5	4	3	4		植 栽	標準地の林況	標準地毎に 1 回 〔施工前後〕	代表箇所 各 1 枚	
5	4	4	4		本 数 調 整 伐 受 除 光 伐	標準地の林況	標準地毎に各 1 回 〔施工前後〕	代表箇所 各 1 枚	
5	4	4	5		枝 落 し	標準地の林況	標準地毎に各 1 回 〔施工前後〕	代表箇所 各 1 枚	
5	4	5	1		歩 道 作 設	幅	おおむね延長 200m 毎 に 1 回 〔施工後〕	代表箇所 各 1 枚	

編	章	節	条	枝番	工 種	写 真 管 理 項 目			摘 要
						撮影項目	撮影頻度〔時期〕	整理条件	
5	4	5	1		階 段 工 (丸 太)	幅 高さ	1 施工箇所 に 1 回 〔施工後〕	代表箇所 各 1 枚	
5	5	1			木製ブロック積工	法長又は高さ	40m (50m) 又は 1 施工 箇所に 1 回 〔施工後〕	代表箇所 各 1 枚	
5	5	1			木製路面排水工	幅 延長	1 施工箇所 に 1 回 〔施工後〕	代表箇所 各 1 枚	

編	章	節	条	枝番	工 種	写 真 管 理 項 目			適 用	
						撮影項目	撮影頻度〔時期〕	整理条件		
6	河川編	1	5	13	1	羽 口 工 (じゃかご)	法長 厚さ	40m (50m) 又は1 施工 箇所 に1 回 〔施工後〕	代表箇所 各1 枚	
6	河川編	1	5	13	2	羽 口 工 (ふとんかご) (かご枠)	長さ	40m (50m) 又は1 施工 箇所 に1 回 〔施工後〕	代表箇所 各1 枚	
6	河川編	1	7	3		根固ブロック工	数量	全数量 〔製作後〕	代表箇所 各1 枚	
							ブロックの形 状寸法	形状寸法が変わる毎に 1 回 〔製作後〕		
6	河川編	1	7	5		沈 床 工	格子寸法 厚さ 割石状況 幅	40m (50m) 又は1 施工 箇所 に1 回 〔施工後〕	代表箇所 各1 枚	
6	河川編	1	7	6		捨 石 工	幅	40m (50m) 又は1 施工 箇所 に1 回 〔施工後〕	代表箇所 各1 枚	
6	河川編	1	8	8		杭出し水制工	径 杭長	1 施工箇所に1 回 〔打込み前〕	代表箇所 各1 枚	
							幅 方向	1 施工箇所に1 回 〔施工後〕		
6	河川編	2	3	6		函 渠 工 (本 体 工)	厚さ 幅 内空幅 内空高	1 施工箇所に1 回 〔型枠取外し後〕	代表箇所 各1 枚	
6	河川編	2	3	6		函 渠 工 (ヒューム管) (PC管) (コルゲートパイプ) (ダクタイル鋳鉄管)	据付状況	40m (50m) 又は1 施工 箇所 に1 回 〔巻立前〕	不要	

編	章	節	条	枝番	工 種	写 真 管 理 項 目			摘 要
						撮影項目	撮影頻度〔時期〕	整理条件	
6	河川編	2 樋門・樋管	3 樋門・樋管 本体工	7 8	翼水 壁叩 工	厚さ 幅 高さ	1 施工箇所 に 1 回 〔型枠取外し後〕	代表箇所 各 1 枚	
6	河川編	2 樋門・樋管	6 付属物 設置工	7	階 段 工	幅 高さ 長さ	1 施工箇所 に 1 回 〔施工後〕	代表箇所 各 1 枚	
6	河川編	3 水門	4 水門 本体工	7 8 9 10 11	床版 工 堰柱 工 門柱 工 ゲート 工 胸壁 工	厚さ 幅 高さ	1 施工箇所 に 1 回 〔型枠取外し後〕	代表箇所 各 1 枚	
6	河川編	4 堰	4 可動堰 本体工	13 14	閘門 工 土砂吐 工	厚さ 幅 高さ 延長	1 施工箇所 に 1 回 〔施工後〕	代表箇所 各 1 枚	
6	河川編	4 堰	5 固定堰 本体工	8 9 10	堰本 工 水叩 工 土砂吐 工	厚さ 幅 高さ	1 施工箇所 に 1 回 〔施工後〕	代表箇所 各 1 枚	
6	河川編	4 堰	6 魚道工	3	魚道 本 体 工	厚さ 幅 高さ	200m 又は測定箇所 毎に 1 回 〔施工後〕	代表箇所 各 1 枚	
6	河川編	4 堰	7 管理橋 下部工	2	管理橋 橋台 工	厚さ 天端幅 (橋軸方向) 敷幅 (橋軸方向) 高さ 胸壁の高さ 天端長 敷長	1 施工箇所 に 1 回 〔施工後〕	代表箇所 各 1 枚	
6	河川編	5 排水機場工	3 機場 本体工	6	本体工	厚さ 幅 高さ	1 施工箇所 に 1 回 〔施工後〕	代表箇所 各 1 枚	

編	章	節	条	枝番	工 種	写 真 管 理 項 目			摘 要
						撮影項目	撮影頻度〔時期〕	整理条件	
6	河川編	5	3	7	燃料貯油槽工	厚さ 幅 高さ	1 施工箇所 に 1 回 〔施工後〕	適宜	
6	河川編	5	5	7	コンクリート床版工	厚さ 幅 高さ	1 施工箇所 に 1 回 〔施工後〕	代表箇所 各 1 枚	
6	河川編	6	3	6	本 体 工 (床固め本工)	天端幅 堤幅 水通し幅	測定箇所毎 に 1 回 〔施工後〕	代表箇所 各 1 枚	
6	河川編	6	3	8	水 叩 工	幅 厚さ	測定箇所毎 に 1 回 〔施工後〕	代表箇所 各 1 枚	
6	河川編	6	4	6	側 壁 工	天端幅 長さ	測定箇所毎 に 1 回 〔施工後〕	代表箇所 各 1 枚	
7	地すべり編	1	3	8	鉄 筋 挿 入 工 (ロックボルト工)	削孔深さ 配置誤差 せん孔方向 削孔穴 鉄筋挿入状況 グラウト材注 入状況	削孔完了時 立会以外全 数 ビット設置時 又は交換時 長さ毎に 1 回以上	代表箇所 各 1 枚	
7	地すべり編	1	5	4	明 暗 渠 工	厚さ 幅 高さ 深さ 布設状況	40m (50m) 又は 1 施工 箇所 に 1 回 〔型枠取外し後〕	不要	

編	章	節	条	枝番	工 種	写 真 管 理 項 目			摘 要
						撮影項目	撮影頻度〔時期〕	整理条件	
7	1	6	4		集排水ボーリング工	削孔深さ 配置誤差 せん孔方向 水平、開度	1 施工箇所 に 1 回 〔施工後〕	不要	
7	1	6	5		集 水 井 工	偏心量 長さ 巻立て幅 巻立て深さ	1 施工箇所 に 1 回 〔施工後〕	不要	
7	1	8	6		合 成 杭 工	偏心量	1 施工箇所 に 1 回 〔施工後〕	代表箇所 各 1 枚	
						数量	全数量 〔打込後〕		
8	1	3	2		遮音壁支柱製作工	部材長	1 施工箇所 に 1 回 〔施工後〕	代表箇所 各 1 枚	
8	1	8	6		場 所 打 函 渠 工		100m 又は 1 施工箇所 に 1 回 〔型枠取外し後〕	代表箇所 各 1 枚	
8	1	10	4		落 石 防 止 網 工	幅	1 施工箇所 に 1 回 〔施工後〕	代表箇所 各 1 枚	
8	1	10	5		落 石 防 護 柵 工	高さ	40m (50m) 又は 1 施工 箇所 に 1 回 〔施工後〕	代表箇所 各 1 枚	

編	章	節	条	枝番	工 種	写 真 管 理 項 目			摘 要
						撮影項目	撮影頻度〔時期〕	整理条件	
8	1	10	6		防 雪 柵 工	高さ 基礎幅 基礎高さ	40m (50m) 又は1 施工 箇所 に1 回 〔施工後〕	代表箇所 各1 枚	
8	1	10	7		雪崩予防柵工	高さ 基礎幅 基礎高さ アンカー長	1 施工箇所に1 回 〔施工後〕	代表箇所 各1 枚	
8	1	11	4		遮音壁基礎工	幅 高さ	基礎タイプ毎5 箇所に 1 回(施工前は必要に 応じて) 〔施工前後〕	適宜	
8	1	11	5		遮音壁本体工	支柱間隔 支柱ずれ 支柱倒れ 高さ	1 施工箇所に1 回 〔施工後〕	代表箇所 各1 枚	
8	2	4	1		歩 道 路 盤 工 取 合 舗 装 路 盤 工 路 肩 舗 装 路 盤 工	敷均し厚さ	各層毎 200m に1 回 〔施工中〕	代表箇所 各1 枚	
		転圧状況				各層毎 200m に1 回 〔修正後〕			
		厚さ				各層毎 1,000 m ² に1 回 〔修正後〕			
		幅				各層毎 40m (50m) に 1 回 〔修正後〕			
8	2	4	2		歩 道 舗 装 工 取 合 舗 装 工 路 肩 舗 装 工 表 層 工	修正状況	200m に1 回 〔修正後〕	代表箇所 各1 枚	
						タックコート、 プライムコー ト	各層毎に1 回 〔散布時〕		
						平坦性	1 工事に1 回 〔実施中〕		
8	2	5	9		排 水 性 舗 装 用 工 路 肩 排 水 工	据付状況	40m 又は1 施工箇所に 1 回 〔施工中〕	不要	

編	章	節	条	枝番	工 種	写 真 管 理 項 目			摘 要
						撮影項目	撮影頻度〔時期〕	整理条件	
8 道 路 編	2 舗 装	7 踏 掛 版 工			踏 掛 版 工 (コンクリート工) (ラバーシュー) (アンカーボルト)	<コンクリート工> 各部の厚さ 各部の長さ	1 施工箇所 に 1 回 〔施工後〕	代表箇所 各 1 枚	
					<ラバーシュー> 各部の長さ 厚さ				
					<アンカーボルト> 中心のずれ アンカー長				
8 道 路 編	2 舗 装	9 標 識 工	4	1	大型標識工(標識 基礎工)	幅 高さ	基礎タイプ毎5箇所に 1回 〔施工後〕	適宜	
8 道 路 編	2 舗 装	9 標 識 工	4	2	大型標識工(標識 柱工)	設置高さ	1 施工箇所 に 1 回	適宜	
8 道 路 編	3 鋼 橋 下 部	3 工 場 製 作 工	3		鋼製橋脚製作工 (部 材)	原寸状況	1 脚に 1 回 又は 1 工事 に 1 回 〔原寸時〕	代表箇所 各 1 枚	
						製作状況			
8 道 路 編	3 鋼 橋 下 部	3 工 場 製 作 工	3		鋼製橋脚製作工 (部 材)	仮組立寸法(撮 影項目は適宜)	1 脚に 1 回 又は 1 工事 に 1 回 〔仮組立時〕	代表箇所 各 1 枚	
8 道 路 編	3 橋 梁 下 部	4 橋 台 工	8		橋台躯体工	厚さ 天橋幅 (橋軸方向) 敷幅 (橋軸方向) 高さ 胸壁の高さ 天端長 敷長	全数量 〔型枠取外後〕	代表箇所 各 1 枚	
8 道 路 編	3 橋 梁 下 部	4 橋 台 工	8		橋台躯体工	厚さ 天橋幅 (橋軸方向) 敷幅 (橋軸方向) 高さ 胸壁の高さ 天端長 敷長	全数量 〔型枠取外後〕	代表箇所 各 1 枚	

編	章	節	条	枝番	工 種	写 真 管 理 項 目			摘 要
						撮影項目	撮影頻度〔時期〕	整理条件	
8	3	5	9		橋脚躯体工 (重力式) (半重力式) (張出式)	厚さ 天橋幅 敷幅 高さ 天端長 敷長	全数量 〔型枠取外後〕	代表箇所 各1枚	
8	3	5	9		橋脚躯体工 (ラーメン式)	厚さ 天橋幅 敷幅 高さ 長さ	全数量 〔型枠取外後〕	代表箇所 各1枚	
8	3	6	9	1	橋脚フーチング工 (I型・T型)	幅 高さ 長さ	全数量 〔型枠取外後〕	代表箇所 各1枚	
8	3	6	9	2	橋脚フーチング工 (門型)	幅 高さ	全数量 〔型枠取外後〕	代表箇所 各1枚	
8	3	6	10	1	橋脚架設工 (I型・T型)	架設状況	架設工法が変わる毎に 1回 〔架設中〕	代表箇所 各1枚	
8	3	6	10	2	橋脚架設工 (門型)	架設状況	架設工法が変わる毎に 1回 〔架設中〕	代表箇所 各1枚	
8	3	6	11		現場継手工	継手部のすき 間	1施工箇所に1回 〔施工後〕	代表箇所 各1枚	
8	4	3	9		橋梁用高欄製作工	原寸状況	1橋に1回又は1工事に1回 〔原寸時〕	代表箇所 各1枚	
						製作状況	適宜 〔製作中〕		
8	4	4	10	1	支 承 工 (鋼製支承)	支承取付状況	1スパンに1回 〔取付後〕	代表箇所 各1枚	
8	4	4	10	2	支 承 工 (ゴム支承)	支承取付状況	1スパンに1回 〔取付後〕	代表箇所 各1枚	

編	章	節	条	枝番	工 種	写 真 管 理 項 目			摘 要
						撮影項目	撮影頻度〔時期〕	整理条件	
8 道路編	4 鋼橋上部	7 橋梁付属物	3		落橋防止装置工	アンカーボルト孔の削孔長	1 施工箇所 に 1 回 〔削孔後〕	代表箇所 各 1 枚	
8 道路編	4 鋼橋上部	7 橋梁付属物	5		地覆工	地覆の幅 地覆の高さ 有効幅員	1 施工箇所 に 1 回 〔施工後〕	代表箇所 各 1 枚	
8 道路編	4 鋼橋上部	7 橋梁付属物	6 7		橋梁用防護柵工 橋梁用高欄工	幅 高さ	1 施工箇所 に 1 回 〔施工後〕	代表箇所 各 1 枚	
8 道路編	4 鋼橋上部	7 橋梁付属物	8		検 査 路 工	幅 高さ	1 施工箇所 に 1 回 〔施工後〕	代表箇所 各 1 枚	
8 道路編	5 コンクリート橋上部工	5 プレビーム桁橋工			プレビーム桁製作工 (現 場)	原寸状況	1 橋に 1 回又は 1 工事に 1 回 〔原寸時〕	代表箇所 各 1 枚	
						製作状況	適宜 〔製作中〕		
						仮組立寸法 (撮 影 項 目 は 適 宜)	1 橋に 1 回又は 1 工事に 1 回 〔仮組立時〕		
						幅 高さ	桁毎に 1 回 〔型枠取外し後〕		
8 道路編	1 道路改良				林 道 工 土 工	幅員 法長 法勾配 土側溝 路面	40m (50m) 又は 1 施工 箇所毎に 1 回 〔施工後〕	代表箇所 各 1 枚	
8 道路編	1 道路改良				上置・下置路盤工 (砂 利)	敷砂利 幅 厚さ	40m (50m) 又は 1 施工 箇所毎に 1 回 〔施工後〕	代表箇所 各 1 枚	
8 道路編	1 道路改良				コンクリート路面 工		40m (50m) 又は 1 施工 箇所毎に 1 回 〔施工後〕	代表箇所 各 1 枚	

編	章	節	条	枝番	工 種	写 真 管 理 項 目			摘 要
						撮影項目	撮影頻度〔時期〕	整理条件	
9 公園編	1 基盤整備	3 敷地造成工	2		表 土 掘 削	土質等の判断	200m又は1施工箇所に1回又は施工面積1,600㎡毎に1回 〔掘削中〕	代表箇所各1枚	
						幅 深さ 法長	200m又は1施工箇所に1回又は施工面積1,600㎡毎に1回 〔掘削中〕		
9 公園編	1 基盤整備	5 植栽基盤工	3	1	開 渠 排 水	高さ 幅	120m又は1施工箇所に1回 〔埋戻し前〕	不要	
9 公園編	1 基盤整備	5 植栽基盤工	3	2	暗 渠 排 水	高さ 幅 厚さ 長さ	120m又は1施工箇所に1回 〔埋戻し前〕	不要	
9 公園編	1 基盤整備	5 植栽基盤工	4		普 通 耕 深 層 耕 混 土 破 砕	幅 深さ 施工状況	耕耘タイプ毎に1回又は施工面積1,600㎡毎に1回 〔施工前〕 〔施工後〕 〔施工中〕	不要	
9 公園編	1 基盤整備	5 植栽基盤工	5		土 性 改 良 中 和 剤 施 用 除 塩 肥	幅 深さ 施工状況	施肥配合タイプ毎に1回又は施工面積1,600㎡毎に1回 〔施工前〕 〔施工後〕 〔施工中〕	不要	
9 公園編	1 基盤整備	5 植栽基盤工	6		盛土（流用表土） 盛土（発生表土） 盛土（採取表土） 盛土（購入表土）	巻き出し厚	200mに1回又は施工面積1,600㎡毎に1回 〔巻き出し時〕	不要	
						締固め度	転圧機械が変わる毎に1回		
						幅 法長	200mに1回又は施工面積1,600㎡毎に1回 〔施工後〕		
9 公園編	1 基盤整備	5 植栽基盤工	7	2	人 工 地 盤 排 水 層	高さ 幅 厚さ 長さ	120m又は1施工箇所に1回 〔埋戻し前〕	不要	
9 公園編	1 基盤整備	5 植栽基盤工	7	3	フ ィ ル タ ー 防 根 シ ー ト	高さ 幅 厚さ	120m又は1施工箇所に1回 〔埋戻し前〕	不要	

編	章	節	条	枝番	工 種	写 真 管 理 項 目			摘 要	
						撮影項目	撮影頻度〔時期〕	整理条件		
9	1	5	7	4	立排水浸透柵	厚さ 幅 高さ	1 施工箇所 〔型枠取り外し後〕	不要		
9	1	6	3		法面ネット	法長	40m (50m) 又は 1 施工 箇所に 1 回 〔施工後〕	代表箇所 各 1 枚		
9	1	6	5		編 柵 工	高さ	100m 又は 1 施工箇所 に 1 回 〔施工後〕	代表箇所 各 1 枚		
9	1	8	1		崩 れ 積	胴込め裏込厚	120m 又は 1 施工箇所 に 1 回 〔施工中〕	代表箇所 各 1 枚		
						法長又は高さ	120m 又は 1 施工箇所 に 1 回 〔施工後〕			
9	1	8	8	13	石積高さ調整	施工状況	1 施工箇所に 1 回 〔施工前〕 〔施工後〕	適宜		
9	1	8	9		土 留 め 工	基礎高 基礎幅 根入れ長	100m 又は 1 施工箇所 に 1 回 〔施工前〕 〔施工後〕	適宜		
						高さ 延長	100m 又は 1 施工箇所 に 1 回 〔施工後〕	代表箇所 各 1 枚		
9	2	3	3		高木植栽 高木植栽 (支柱有・幹捲有) 高木植栽 (支柱有・幹捲無)	植穴	径 深さ	樹種別 1 回 〔施工後〕	適宜	
						樹木 支柱	施工 状況			
						客土 肥料 土 壤 改 良材 幹 卷	施工状 況材料 の使用 量 (空 袋)	樹種別 1 回 〔施工中〕 〔施工後〕		
9	2	3	6		地 被 類 植 栽 工	施工状況	地被類別、規格別に 1 回 〔施工後〕	適宜		

編	章	節	条	枝番	工 種	写 真 管 理 項 目			摘 要	
						撮影項目	撮影頻度〔時期〕	整理条件		
9 公園 編	2 植 栽	3 植 栽 工	7		草花種子散布 草花植生マット	材料使用料	種子別又は1工事につ き1回 〔混合前〕	代表箇所 各1枚		
						厚さ	種子別又は1施工箇所 につき1回 又は施工面積 1,600 m ² 毎に1回 〔施工中〕			
9 公園 編	2 植 栽	3 植 栽 工	8		播種	種子	播種 状況	種子別1回 〔施工後〕	適宜	
						肥料 養生 材	施工状況 材料の使 用量(空 袋)	種子別1回 〔搬入時〕 〔施工中〕		
9 公園 編	2 植 栽	3 植 栽 工	9		花壇植栽	施工状況	花壇植物別1回 〔施工後〕	適宜		
9 公園 編	2 植 栽	3 植 栽 工	10	1	防風ネット	支柱の高さ 延長	120m又は1施工箇所 に1回 〔施工後〕	代表箇所 各1枚		
9 公園 編	2 植 栽	3 植 栽 工	10	2	寒冷紗巻き	施工状況	樹種別1回 〔施工後〕	適宜		
9 公園 編	2 植 栽	3 植 栽 工	10	3	植穴透水層	厚さ 幅 長さ	樹種別1回 〔施工後〕	適宜		
9 公園 編	2 植 栽	3 植 栽 工	10	4	空気管	施工状況	樹種別1回 〔施工後〕	適宜		
9 公園 編	2 植 栽	3 植 栽 工	10	8	養生柵	基礎高 基礎幅 根入れ長	100m又は1施工箇所 に1回 〔施工前〕 〔施工後〕	代表箇所 各1枚		
						高さ 延長	100m又は1施工箇所 に1回 〔施工後〕			
9 公園 編	2 植 栽	3 植 栽 工	10	9	支柱設置	施工状況	樹種別、規格別に1回 〔施工後〕	適宜		
9 公園 編	2 植 栽	3 植 栽 工	11	1	埋込型樹名板	基礎高 基礎幅	樹種タイプ毎5箇所に 1回 (施工前は必要に応じ て) 〔施工前〕 〔施工後〕	適宜		

編	章	節	条	枝番	工 種	写 真 管 理 項 目			摘 要	
						撮影項目	撮影頻度〔時期〕	整理条件		
9 公園 編	2 植 栽	3 植 栽 工	11	2	幹巻型樹名板	施工状況		樹種別1回 〔施工後〕	適宜	
9 公園 編	2 植 栽	3 植 栽 工	12	1	根囲い保護	基礎高 基礎幅 根入れ長	基礎タイプ毎5箇所 に1回 (施工前は必要に 応じて) 〔施工前〕 〔施工後〕		適宜	
9 公園 編	2 植 栽	4 移 植 工	3	1	高中木根回し	根回し状況		樹種別、規格別に1回 〔施工後〕	適宜	
9 公園 編	2 植 栽	4 移 植 工	4	1	高木移植	樹木 支柱	施工 状況	樹種別、規格別に1回 〔施工後〕	適宜	
9 公園 編	2 植 栽	4 移 植 工	5	1 2 3	根株移植 根株運搬 特殊機械掘取 特殊機械運搬	施工状況		樹種別、規格別に1回 〔施工後〕	適宜	
9 公園 編	2 植 栽	4 移 植 工	6	1	中低木移植	樹木 支柱	施工 状況	樹種別、規格別に1回 〔施工後〕	適宜	
9 公園 編	2 植 栽	4 移 植 工	7	1 2	地被類移植 地被類運搬	施工状況		樹種別、規格別に1回 〔施工後〕	適宜	
9 公園 編	2 植 栽	5 樹 木 整 枝 工	3	1 2 3	基本剪定 軽剪定 機械剪定	施工状況		樹種別、規格別に1回 〔施工後〕	適宜	
9 公園 編	2 植 栽	5 樹 木 整 枝 工	4	1 2	手刈 機械刈	施工状況		樹種別、規格別に1回 〔施工後〕	適宜	
9 公園 編	2 植 栽	5 樹 木 整 枝 工	5	1	樹勢回復	施工状況		樹種別、規格別に1回 〔施工後〕	適宜	
9 公園 編	2 植 栽	5 樹 木 整 枝 工	5	2	樹木修復	施工状況		修復方法別に1回 〔施工後〕	適宜	

編	章	節	条	枝番	工 種	写 真 管 理 項 目			摘 要
						撮影項目	撮影頻度〔時期〕	整理条件	
9	3	3	3	1 2 3 4 5	メーターボックス 止水栓 止水栓ボックス 不凍水栓 ボックス類高さ調整	据付状況	5箇所 に1回 〔施工後〕	不要	
9	3	3	6	2	ミスト	施工状況	100m又は1箇所 に1回 〔施工後〕	不要	
9	3	3		3	ドリップパイプ	施工状況	100m又は1箇所 に1回 〔埋戻し前〕	不要	
9	3	3		4 5	散水線 散水栓ボックス	据付状況	5箇所 に1回 〔施工後〕	不要	
9	3	3		6	散水栓高さ調整	施工状況	1箇所 に1回 〔施工前〕 〔施工後〕	適宜	
9	3	3	8	1	給水管 埋設シート	高さ 施工状況	120m又は1箇所 に1回 〔埋戻し前〕	不要	
9	3	3	8	2	埋設標	据付状況	5箇所 に1回 〔施工後〕	不要	
9	3	6	3	1	ハンドホール	配管状況	100m又は1箇所 に1回 〔施工後〕	不要	
9	3	6	3	2	ハンドホール高さ調整	施工状況	1箇所 に1回 〔施工前〕 〔施工後〕	適宜	

編	章	節	条	枝番	工 種	写 真 管 理 項 目			摘 要
						撮影項目	撮影頻度〔時期〕	整理条件	
9	3	6	3	3 4	引込柱 分電盤	基礎高 基礎幅 根入れ長	基礎タイプ毎5箇所に 1回(施工前は必要に応じて) 〔施工前〕 〔施工後〕	適宜	
9	3	6	3	5	分電盤高さ調整	施工状況	1 施工箇所に1回 〔施工前〕 〔施工後〕	適宜	
9	3	6	3	6	照明灯基礎	基礎高 基礎幅 根入れ長	基礎タイプ毎5箇所に 1回 (施工前は必要に応じて) 〔施工前〕 〔施工後〕	適宜	
9	3	6	8	1 2 3	電線管 電線 埋設シート	高さ 据付状況	120m又は1 施工箇所に1回 〔埋戻し前〕	不要	
9	3	7	14	11	飛石	砕石基礎 厚さ	1 施工箇所に1回 〔施工後〕	不要	
9	3	7	20	1 2	デッキ基礎 デッキ設置	基礎高 基礎幅 根入れ長	基礎タイプ毎5箇所に 1回(施工前は必要に応じて) 〔施工前〕 〔施工後〕	代表箇所 各1枚	
9	3	8	3	1 2	石組 景石	施工状況	1 施工箇所に1回 〔施工後〕	適宜	

編	章	節	条	枝番	工 種	写 真 管 理 項 目			摘 要
						撮影項目	撮影頻度〔時期〕	整理条件	
9	3	8	4	1 2 3 4 5	つくばい 井筒 灯籠 石塔 擬石造形	施工状況	5箇所 に1回 〔施工後〕	適宜	
9	3	8	5	1 2	袖垣 垣根	高さ 延長	120m又は1箇所 に1回 〔施工後〕	代表箇所 各1枚	
9	3	8	7	1 2	トレリス 緑化フェンス	基礎高 基礎幅 根入れ長	基礎タイプ毎5箇所 に1回(施工前は必要に 応じて) 〔施工前〕 〔施工後〕	適宜	
						高さ 延長	100m又は1箇所 に1回 〔施工後〕	代表箇所 各1枚	
9	3	8	9	1 2 3 4 5 6 7	流れ 滝 池 州浜 壁泉 カスケード カナール	厚さ 幅 高さ 施工状況	1箇所 に1回 〔施工前〕 〔施工後〕	代表箇所 各1枚	
9	3	9	3	1 2 3 4 5 6 7 8 9 10 11	ブランコ ジャングルジム 滑台 シーソー 鉄棒 ラダー はん登棒 スプリング遊具 複合遊具 アスレチック遊具 健康遊具施設	設置高さ	1回/1基 〔施工後〕	代表箇所 各1枚	
						基礎高 基礎幅 根入れ長	基礎タイプ毎5箇所 に1回(施工前は必要に 応じて) 〔施工前〕 〔施工後〕		
9	3	9	4	1 2 3	砂場 現場打遊具 徒渉池	厚さ 幅 高さ 施工状況	1箇所 に1回 〔施工前〕 〔施工後〕	代表箇所 各1枚	

編	章	節	条	枝番	工 種	写 真 管 理 項 目			摘 要
						撮影項目	撮影頻度〔時期〕	整理条件	
9	3	10	3	1	時計台	基礎高 基礎幅 根入れ長	基礎タイプ毎5箇所 に1回(施工前は必要に 応じて) 〔施工前〕 〔施工後〕	適宜	
9	3	10	4	1	水飲み場	設置高さ	1回/1基 〔施工後〕	適宜	
						基礎高 基礎幅 根入れ長	基礎タイプ毎5箇所 に1回(施工前は必要に 応じて) 〔施工前〕 〔施工後〕		
9	3	10	5	1	ベンチ 縁台 テーブル スツール 野外卓 サイン施設工	設置高さ	1回/1基 〔施工後〕	適宜	
						基礎高 基礎幅 根入れ長	基礎タイプ毎5箇所 に1回(施工前は必要に 応じて) 〔施工前〕 〔施工後〕		
9	3	10	8	1	炊事場	設置高さ	1回/1基 〔施工後〕	適宜	
						基礎高 基礎幅 根入れ長	基礎タイプ毎5箇所 に1回(施工前は必要に 応じて) 〔施工前〕 〔施工後〕		
9	3	11	6	1 2 3 4 5 6 7	フェンス 柵 手すり *転落(横断)防止柵 *ガードレール *ガードケーブル *ガードパイプ	基礎高 基礎幅 根入れ長	100m又は1施工箇所 に1回 〔施工前〕 〔施工後〕	適宜	
						高さ 延長	100m又は1施工箇所 に1回 〔施工後〕		
9	3	11	7	1 2 3	車止め *車止めポスト *車椅子ゲート	基礎高 基礎幅 根入れ長	基礎タイプ毎5箇所 に1回(施工前は必要に 応じて) 〔施工前〕 〔施工後〕	適宜	

編	章	節	条	枝番	工 種	写 真 管 理 項 目			摘 要
						撮影項目	撮影頻度〔時期〕	整理条件	
9	3	12	3	1	四阿基礎	基礎高 基礎幅 根入れ長	基礎タイプ毎5箇所 に1回(施工前は必要に 応じて) 〔施工前〕 〔施工後〕	適宜	

品質管理写真撮影箇所一覧表

番号	工 種	写 真 管 理 項 目			摘 要	
		撮影項目	撮影頻度〔時期〕	整理条件		
1	セメント・コンクリート（転圧コンクリート・コンクリートダム・覆工コンクリート・吹付けコンクリートを除く） （施工）	塩化物総量規制	コンクリートの種類毎に1回 〔試験実施中〕	不要	圧縮強度試験に使用したコンクリートの供試体が、当該現場の供試体であることが確認できるもの	
		スランプ試験				
		コンクリートの圧縮強度試験				
		空気量測定				品質に変化が見られた場合 〔試験実施中〕
		コンクリートの曲げ強度試験				コンクリートの種類毎に1回 〔試験実施中〕
		コアによる強度試験				品質に異常が認められた場合 〔試験実施中〕
	セメント・コンクリート（転圧コンクリート・コンクリートダム・覆工コンクリート・吹付けコンクリートを除く） （施工後）	コンクリートの洗い分析試験	品質に異常が認められた場合 〔試験実施中〕			
		ひび割れ調査	対象構造物毎に1回 〔調査実施中〕			
		テストハンマーによる強度推定調査	テストハンマー試験により必要が認められた時 〔試験実施中〕			
		コアによる強度試験	テストハンマー試験により必要が認められた時 〔試験実施中〕			
2	ガス圧接	外観検査	検査毎に1回 〔検査実施中〕	不要		
		超音波探傷検査				
3	既製杭工	外観検査	検査毎に1回 〔検査実施中〕	不要		
		浸透探傷試験	検査毎に1回 〔検査実施中〕			
		放射線透過試験				
		超音波探傷試験				
		水セメント比				
		セメントミルクの圧縮強度試験				

番号	工 種	写 真 管 理 項 目			摘 要
		撮影項目	撮影頻度〔時期〕	整理条件	
4	下層路盤工	現場密度の測定	各種路盤毎に1回 〔試験実施中〕	不要	
		プルーフローリング	路盤毎に1回 〔試験実施中〕		
		平板載荷試験	各種路盤毎に1回 〔試験実施中〕		
		骨材のふるい分け試験 土の液性限界・塑性限界試験	品質に異常が認められた場合 〔試験実施中〕		
		含水比試験			
5	上層路盤工	現場密度の測定	各種路盤毎に1回 〔試験実施中〕	不要	
		粒度			
		平板載荷試験			
		土の液性限界・塑性限界試験	観察により異常が認められた場合 〔試験実施中〕		
		含水比試験			
6	アスファルト安定処理路盤工	アスファルト舗装に準拠		不要	
7	セメント安定処理路盤 (施工)	粒度	各種路盤毎に1回 〔試験実施中〕	不要	
		現場密度の測定			
		含水比試験	観察により異常が認められた場合 〔試験実施中〕		
		セメント量試験	品質に異常が認められた場合 〔試験実施中〕		
8	アスファルト舗装 (プラント)	粒度	合材の種類毎に1回〔試験実施中〕	不要	
		アスファルト量抽出粒度分析試験			
		温度測定			
		水浸ホイールラッキング試験			
		ホイールラッキング試験			
		ラベリング試験			
	アスファルト舗装 (舗装現場)	現場密度の測定	合材の種類毎に1回〔試験実施中〕	不要	
温度測定					
外観検査					
すべり抵抗試験					
9	転圧コンクリート(施工)	コンシステンシー VC 試験	コンクリートの種類毎に1回 〔試験実施中〕	不要	
		マーシャル突き固め試験			
		ランマー突き固め試験			
		コンクリートの曲げ強度試験			
		温度測定 (コンクリート)	コンクリートの種類毎に1回 〔温度測定中〕		

番号	工 種	写 真 管 理 項 目			摘 要
		撮影項目	撮影頻度〔時期〕	整理条件	
9	転圧コンクリート(施工)	現場密度の測定	コンクリートの種類毎に1回 〔試験実施中〕	不要	
		コアによる密度測定			
10	グースAs舗装(プラント)	貫入試験 40℃	合材の種類毎に1回 〔試験実施中〕	不要	
		リュエル流動性試験 240℃			
		ホイールトラッキング試験			
		曲げ試験	合材の種類毎に1回 〔試験実施中〕		
		粒度			
		アスファルト量抽出粒度分析試験			
	温度測定				
グースAs舗装(舗装現場)	温度測定				
11	路床安定処理工	現場密度の測定	路床毎に1回 〔試験実施中〕	不要	※「TS・GNSS」を用いた盛土の締め固め情報化施工管理要領」による場合は除く
		ブルーフローリング			
		平板載荷試験			
		現場CBR試験			
		含水比試験	降雨後又は含水比の変化が認められた場合 〔試験実施中〕		
たわみ量	ブルーフローリングの不良箇所について実施 〔試験実施中〕				
12	表層安定処理工	含水比試験	降雨後又は含水比の変化が認められた場合 〔試験実施中〕	不要	※「TS・GNSS」を用いた盛土の締め固め情報化施工管理要領」による場合は除く
		現場密度の測定	材質毎に1回 〔試験実施中〕		
		ブルーフローリング	工種毎に1回 〔試験実施中〕		
		平板載荷試験	材質毎に1回 〔試験実施中〕		
		現場CBR試験			
		たわみ量	ブルーフローリングの不良箇所について実施 〔試験実施中〕		
13	固結工	土の一軸圧縮試験	材質毎に1回 〔試験実施中〕	不要	

番号	工種	写真管理項目			摘要
		撮影項目	撮影頻度〔時期〕	整理条件	
14	アンカー工	モルタルの圧縮強度試験	適宜 〔試験実施中〕	不要	
		多サイクル確認試験			
		1サイクル確認試験			
15	補強土壁工	現場密度の測定	土質毎に1回 〔試験実施中〕	不要	※「TS・GNSSを用いた盛土の締め固め情報化施工管理要領」による場合は除く
16	吹付工（施工）	塩化物総量規制	配合毎に1回 〔試験実施中〕	不要	モルタルを除く
		コンクリートの圧縮強度試験			
		スランプ試験	品質に変化がみられた場合 〔試験実施中〕		
		空気量測定	品質に異常が認められた場合 〔試験実施中〕		
		コアによる強度試験			
17	現場吹付法砕工	コンクリートの圧縮強度試験	配合毎に1回 〔試験実施中〕	不要	モルタルを除く
		塩化物総量規制			
		コアによる強度試験	品質に異常が認められた場合 〔試験実施中〕		
		スランプ試験	品質に変化がみられた場合 〔試験実施中〕		
		空気量測定	試験毎に1回 〔試験実施中〕		
		ロックボルトの引抜き試験			
18	堤防工	現場密度の測定	土質毎に1回 〔試験実施中〕	各1枚	
		含水比試験			
19	水路工（管水路）	現場密度の測定	土質毎に1回 〔試験実施中〕	各1枚	
		含水比試験			
20	治山土工	現場密度の測定	土質毎に1回 〔試験実施中〕	各1枚	※「TS・GNSSを用いた盛土の締め固め情報化施工管理要領」による場合は除く
21	道路土工（施工）	現場密度の測定	土質毎に1回 〔試験実施中〕	不要	※「TS・GNSSを用いた盛土の締め固め情報化施工管理要領」による場合は除く
		プルーフローリング	工種毎に1回 〔試験実施中〕		
		平板載荷試験	土質毎に1回 〔試験実施中〕		
		現場CBR試験			

番号	工 種	写 真 管 理 項 目			摘 要
		撮影項目	撮影頻度〔時期〕	整理条件	
21	道路土工（施工）	含水比試験	土質毎に1回 〔試験実施中〕	不要	※「TS・GNSSを用いた盛土の締め固め情報化施工管理要領」による場合は除く
		コーン指数の測定	トラフィカビリティが悪い場合 〔試験実施中〕		
		たわみ量	フルフローリングの不良箇所について実施 〔試験実施中〕		
22	路上再生路盤工（材料）	修正CBR試験	材料毎に1回 〔試験実施中〕	不要	
		土の粒度試験			
		土の含水比試験			
		土の液性限界・塑性限界試験			
	路上再生路盤工（施工）	現場密度の測定	材料毎に1回 〔試験実施中〕		
		土の一軸圧縮試験			
		CAEの一軸圧縮試験			
		含水比試験			
23	工場製作工	外観検査	1橋に1回又は1工事に1回 〔現物照合時〕	不要	
		在庫品切出	当初の物件で1枚 〔切出時〕 ※他は焼き増し		
		機械試験	1橋に1回又は1工事に1回 〔試験実施中〕		
24	ガス切断工	表面粗さ	試験毎に1回 〔試験実施中〕	不要	
		ノッチ深さ			
		スラグ			
		上縁の溶け			
		平面度			
		ベベル精度			
		真直度			
25	溶接工	引張試験	試験毎に1回 〔試験実施中〕	不要	
		型曲げ試験			
		衝撃試験			
		マクロ試験			
		非破壊試験			
		突合せ継手の内部欠陥に対する検査			
		外観検査			
		曲げ試験			
		ハンマー打撃試験	外観検査が不合格となったスタッドジベルについて 〔試験実施中〕		

番号	工 種	写 真 管 理 項 目			摘 要
		撮影項目	撮影頻度〔時期〕	整理条件	
26	鉄筋挿入工 (ロックボルト工)	鉄筋（ロックボルト） の長さ・径	現場搬入時に全数	不要	
		グラウト材のフロー試験	適宜		
		グラウト材の圧縮強度 試験			
		緊張力確認試験			
27	中層混合処理	テーブルフロー試験	適宜 〔試験実施中〕	不要	
		土の一軸圧縮試験	材料毎に 1 回 〔試験実施中〕		